



## Impresión portátil avanzada de etiquetas

Impresora de etiquetas BMP61 y  
impresora portátil BradyPrinter M611

# Acerca de **BRADY**



**Cuando comience a trabajar con BRADY, nuestro nombre quedará unido al suyo (al igual que nuestras etiquetas), porque BRADY es uno de los especialistas en etiquetado e identificación líderes del mundo.**

## **Innovación**

En BRADY mejoramos continuamente. Tenemos clientes de todos los sectores y nos esforzamos por adelantarnos a sus necesidades mediante la inversión continua en investigación para ofrecer soluciones con un rendimiento incluso mayor. Al desarrollar conceptos más eficientes y de uso sencillo, ofrecemos lo mejor en el mercado a miles de clientes.

## **Ventaja**

En BRADY creemos que una de nuestras mayores ventajas es la amplia gama de soluciones de identificación y seguridad que ofrecemos a nuestros clientes, ya sea el etiquetado de los componentes de menor tamaño o la señalización completa de todo un almacén. También nos sentimos orgullosos de ofrecer muchos productos y servicios: desde impresoras, escáneres y software a contratos de servicio y formación in situ, que complementa cualquier trabajo de identificación. Y no lo olvide, nuestra amplia red de distribuidores expertos siempre pueden ofrecerle una solución personalizada para cubrir sus requisitos específicos.

## **Confianza**

BRADY ha estado vinculado a la calidad, la confianza y la estabilidad durante casi cien años. Exigimos lo mejor de nuestros productos y servicios porque sabemos, mejor que nadie, la importancia de una identificación buena y fiable. La identificación parece un detalle adicional, pero todos los profesionales saben que este tipo de detalle es crucial para cualquier negocio.

## **Información**

Existen proveedores especializados en su área, que pueden responder a todas sus preguntas sobre identificación y etiquetado específicas para su actividad. Estarán encantados de ofrecerle todas las opciones y soluciones sin ningún compromiso.

Microsoft es una marca comercial de Microsoft Corporation, Bluetooth es una marca comercial de Bluetooth Sig, Inc., Android es una marca comercial de Google Inc.



Los productos de Brady se venden con la condición de que el comprador los pruebe en su uso real y determine por sí mismo la adaptación a su uso previsto. Brady garantiza al comprador que los productos de Brady no tienen defectos en el material ni en la fabricación, pero limita su obligación bajo esta garantía a la sustitución del producto que, bajo criterio de Brady, se ha demostrado su estado defectuoso en el momento de la compra. La garantía no se extiende a las personas que hayan adquirido el producto del comprador. Se establece en función de cualquier otra garantía, incluidas las garantías de venta, comerciabilidad o idoneidad para el uso previsto, y se establece también en sustitución de cualquier otra obligación o responsabilidad por parte de Brady. En ningún caso Brady será responsable por las pérdidas, daños, costes o daños subsecuentes de cualquier naturaleza que puedan derivar del uso o la imposibilidad de uso de los productos de Brady.

# Impresora de etiquetas BMP61 y impresora portátil BradyPrinter M611

## Ventajas de Brady

En términos de identificación, seguridad y cumplimiento, trabajar con Brady supone una clara ventaja. Nuestros clientes son lo primero en todo lo que hacemos.

Nuestro objetivo es ofrecer una experiencia al cliente sin precedentes. Estamos comprometidos al máximo con el rendimiento y la excelencia en nuestros productos, servicios y personas.

Nuestros productos y soluciones tienen un rendimiento que otros no pueden igualar.

Nuestra gente trabaja superando continuamente sus expectativas. Nuestro esfuerzo y disciplina se centran en un rendimiento sólido a largo plazo para nuestros clientes.

En definitiva, Brady es la empresa en la que confiar cuando el rendimiento es lo más importante.

**Obtenga más información sobre Ventajas de Brady en:**

**[www.bradyeurope.com](http://www.bradyeurope.com)**

## Contenido

- 4 Introducción de la BMP61
- 5 Introducción a la BradyPrinter M611
- 6 La BMP61 de un vistazo
- 7 BradyPrinter M611 de un vistazo
- 8 Aplicaciones
- 10 Ventajas del etiquetado
- 11 ¿Qué es una etiqueta profesional?
- 12 Etiquetas
- 13 Cintas
- 14 Tamaños de fuente y librería de símbolos
- 15 Electricidad, identificación de voz/comunicación de datos
- 32 Identificación general e industrial
- 36 Identificación de seguridad e instalaciones
- 37 Identificación de dispositivos electrónicos
- 41 Identificación en laboratorios
- 51 Marcas y atributos de materiales
- 52 Índice maestro de materiales
- 58 Software BMP61
- 59 Software para BradyPrinter M611
- 60 Especificaciones de la impresora de etiquetas BMP61
- 61 Especificaciones de la BradyPrinter M611
- 62 Impresora BMP61, kits y accesorios
- 63 Impresora BradyPrinter M611 y accesorios



**BMP61**  
LABEL PRINTER



**BradyPrinter M611**  
MOBILE LABEL PRINTER



## Un rendimiento que sigue su ritmo

Electricistas, técnicos de centros de datos y constructores de paneles pueden confiar en la impresora de etiquetas BMP61 para identificar cables y componentes de forma rápida y eficiente.

La impresora de etiquetas BMP61 será su complemento ideal y de confianza para los trabajos de identificación todo el día, cada día y durante muchos años.



## Robusta y fiable

- A prueba de golpes y equipada con topes de goma moldeados
- Gran compartimento de carga de material para cambiar rápidamente de material de etiqueta
- La tecnología del cartucho de células inteligentes permite la autocalibración
- Gran pantalla táctil en color con indicadores en pantalla: compruebe fácilmente qué cartucho de etiquetas está instalado y cuántas etiquetas quedan. Revise rápidamente la etiqueta en pantalla antes de imprimirla para evitar errores
- Velocidad de impresión de 33,8 mm/segundo: no espere para tener la etiqueta que necesita
- Batería recargable de NiMH para una mayor autonomía
- 2 años de garantía



## Materiales de alto rendimiento y excelente calidad de impresión

- 600 materiales de etiquetas + etiquetas personalizadas: no utilice una solución a medias. Elija entre un total de 600 combinaciones de materiales de etiqueta (manguitos, autolaminados y demás) y cintas de tinta o bien solicite a Brady que desarrolle etiquetas personalizadas que se ajusten a sus necesidades.
- Admite etiquetas precortadas, continuas y personalizadas de hasta 50,80 mm — también en formato de gran capacidad granel
- Escritura intuitiva gracias a los teclados AZERTY/QWERTY/QWERTZ/CIRÍLICO
- Calidad de impresión de 300 ppp



## Versatilidad en la gestión de los datos

- Puertos USB: lea hojas de cálculo directamente desde la memoria USB externa e integre los datos en sus etiquetas listas para imprimir
- Versión wifi disponible compatible con aplicaciones móviles: cree o cargue plantillas de etiquetas con su smartphone y envíelas a su impresora
- Puertos USB 2.0 (tipo A y B) para copiar listas extensas de diseños de etiqueta
- Funciona con las aplicaciones Brady Mobile y Brady Workstation

**Con la impresora de etiquetas BMP61 podrá acabar de forma impecable un gran número de tareas de identificación.**



**BMP61**  
LABEL PRINTER

**Escanee o haga clic en el código QR**



## Únase a la evolución de la identificación más inteligente

La impresora portátil BradyPrinter M611 anuncia un nuevo capítulo en la continua evolución de la identificación. Diseñe fácilmente las etiquetas más complejas sobre el terreno utilizando solamente su smartphone y la aplicación gratuita Etiquetas rápidas de Brady antes de imprimirlas sobre materiales de etiquetas fiables y de calidad industrial con la impresora portátil M611.



Para más información sobre la aplicación Etiquetas rápidas consulte la página 59.

## Diseñe cualquier etiqueta compleja sobre el terreno con un teléfono

Con la aplicación Etiquetas rápidas de Brady instalada, puede diseñar fácilmente etiquetas complejas con códigos 1D y 2D y códigos de barras, serializar, utilizar una extensa biblioteca de imágenes, incluir texto, una marca de tiempo e incluso datos de la nube. La aplicación Etiquetas rápidas ofrece la mayor variedad de capacidades de diseño de etiquetas disponibles para cualquier smartphone, e incluye asistentes de diseño que le ayudarán a crear rápidamente etiquetas de identificación específicas.

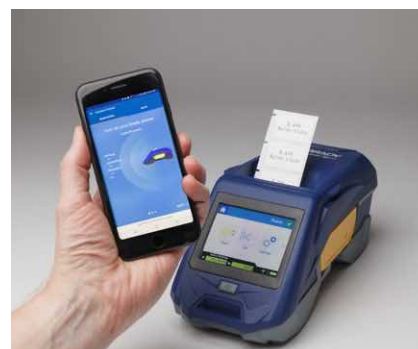

## Acceda desde cualquier lugar

Los diseños de etiquetas pueden enviarse a la BradyPrinter M611 desde la aplicación Etiquetas rápidas instalada en un smartphone por wifi o Bluetooth para una impresión inmediata. También se pueden enviar o recibir en ordenadores de la oficina, de forma que no es necesario diseñar una etiqueta desde cero en cada ocasión. Simplemente acceda a los diseños existentes, edítelos e imprímalos y de esta forma salvará la distancia entre la oficina y el terreno. Las etiquetas diseñadas con cualquier aplicación de la plataforma de aplicaciones de Brady Workstation son compatibles con la aplicación Etiquetas rápidas suministrada con la impresora BradyPrinter M611.



## Imprima etiquetas fiables

La impresora portátil BradyPrinter M611 es compatible con nuestra amplia gama de materiales de etiqueta fiables y de calidad industrial de Brady. Con la capacidad de resistir temperaturas extremas, fuego, productos químicos, disolventes, combustibles, humedad o suciedad, estos materiales están diseñados para mantenerse pegados y legibles ante condiciones exigentes. Están disponibles en tipos de etiquetas profesionales que incluyen identificadores envolventes, etiquetas autolaminadas, etiquetas de bandera, etiquetas sin adhesivo y diferentes etiquetas para componentes incluyendo etiquetas de perfil elevado con la calidad de las placas de características.

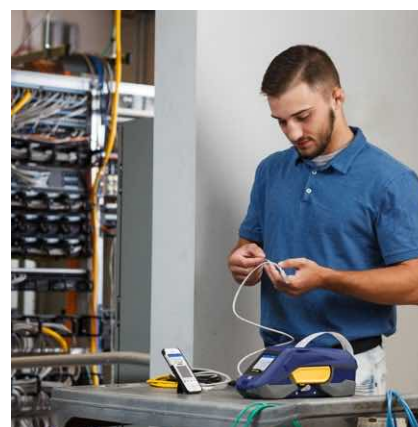

**BradyPrinter M611**  
MOBILE LABEL PRINTER

**Escanee o haga clic en el código QR**



Gran pantalla táctil en color con indicadores:

Rotación de etiqueta  
Tamaño de fuente

Tamaño de etiqueta  
Número de etiquetas en el archivo de impresión  
Número de áreas en la etiqueta actual

Etiquetas restantes  
Carga de batería restante  
Cinta restante

Impresión nítida con cabezal de impresión de 300 ppp

Suministros de etiquetas precortadas, continuas y personalizadas de hasta 50,80 mm de ancho

Wifi opcional (instalado de fábrica, solo en determinados modelos)

Tapa grande y compartimento para un carga y descarga sencilla del material

Cortadora manual

Calibración automática de etiquetas con tecnología de células inteligentes

Batería recargable de NiMH o alimentación CA (incluida)

Correa de transporte

Topes de goma moldeados

Teclado AZERTY/QWERTY/QWERTZ/CIRÍLICO

**2 AÑOS DE GARANTÍA**





## Aplicación Etiquetas rápidas de Brady Workstation



Carga sencilla del material con opción de rollos de formatos a granel

Batería recargable de iones de litio y alimentación CA (incluida)

Suministros de etiquetas precortadas, continuas y personalizadas de hasta 50,80 mm de ancho

Cortadora automática

Cable USB y puertos USB 2.0 (tipos A y B)

Impresión nítida con cabezal de impresión de 300 ppp

Topes de goma resistentes

Formato automático de etiquetas con tecnología de células inteligentes

Pantalla táctil en color de 73x55mm

Wifi y Bluetooth

# 2 AÑOS DE GARANTÍA

## Electricidad, ID de voz/comunicación de datos

**Marcado de cables** para cables de datos de par trenzado (UTP, FTP...), cables de fibra óptica, conductores, cables de ordenador, cables para instalaciones eléctricas, cables de corriente y de toma de tierra, cables de energía...



Banderas



Marcadores



Autolaminados



Manguitos

**Marcado de componentes** para paneles de parcheo, paneles de control, bloques de cableado, bloques de terminales, cajas de fusibles, placas de superficies...



Etiquetas envoltantes



Etiquetas bloques de cableado

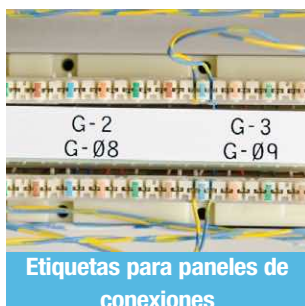

Etiquetas para paneles de conexiones



Placas grabadas

## ID general e industrial

**Marcado de activos y componentes** para su uso en todo tipo de superficies (suaves, ásperas, con textura, de baja energía...).



Etiquetas para placas de identificación y de características

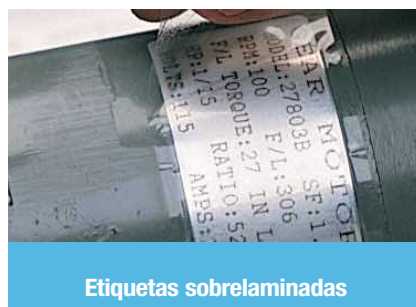

Etiquetas sobrelaminadas



Etiquetas preimpresas

## ID de componentes electrónicos

**Marcado de placas de circuitos** para la identificación de placas de circuitos impresas (también disipativa de cargas estáticas), PCB SMT — arriba/abajo...



Etiquetas de componentes eléctricos

**Marcado de componentes** para relés, solenoides, agujero pasante — abajo, agujero pasante — arriba...



Etiquetas de alta resistencia



Etiquetas de identificación de seguridad



## Identificación de seguridad e instalaciones

Las **etiquetas de instalaciones, equipos y seguridad** se utilizan para comunicar avisos y dar instrucciones a los operadores y empleados. El uso de etiquetas de identificación de instalaciones también mejorará la organización de sus equipos y almacenes identificando el almacenamiento correcto de herramientas y materiales.



Cintas reflectantes



Vinilo de alto rendimiento para interior y exterior

## Identificación en laboratorios

**Identificación de seguimiento de especímenes** para el seguimiento de muestras en laboratorios de histología: utilice la tecnología de códigos de barras para evitar diagnósticos equivocados.



Varillas y tubos



Etiquetas para viales y tubos



Etiquetas para tubos cónicos y grandes

**Marcado del proceso del espécimen** que apoya el análisis microscópico de células y tejidos en laboratorios de patología y laboratorios clínicos.



Etiquetas para centrifugado, Eppendorf y PCR



Etiquetas de portaobjetos

**Identificación de almacenamiento de especímenes** que permite la recopilación y manejo de especímenes tales como muestras de sangre, muestras criogénicas, etc.

**Identificación de laboratorio de producción eficiente** para el marcado de suministros generales.



Etiquetas para materiales criogénicos



Etiquetas para placas de pocillos



Botellas, matraces y platos

### ¿Alguna vez ha perdido tiempo intentando discernir hacia dónde va cada cable?

Las etiquetas duraderas profesionales que permanecen legibles y adheridas en condiciones adversas son importantísimas para mantener sus componentes y cables de alimentación, voz y datos organizados y funcionando con eficacia.

### La identificación profesional de cables y componentes le permite:

- reconocer inmediatamente lo que necesita comprobar durante la solución de problemas
- marcar de forma clara las partes sometidas a una futura actualización de mantenimiento
- realizar un seguimiento del historial, vida útil y proveedor
- agregar advertencias o precauciones de seguridad

Pregúntese cuánto tiempo o dinero pierde cuando intenta seguir un cable o componente defectuoso sin identificar.

Pregúntese sobre la rapidez en que aumenta la presión cuando la maquinaria, las líneas de producción, servidores y servicios se ven afectados.

### Aquí es cuando un etiquetado profesional compensa el tiempo invertido.



### La combinación de un revestimiento para etiquetas, adhesivo, sustrato y capa superior ofrecen las características, capacidades y durabilidad de una etiqueta profesional.

- 1 La capa superior proporciona a la etiqueta su color y acabado, recibe la impresión y aumenta la resistencia frente a temperaturas extremas, llamas, productos químicos o calor.
- 2 El sustrato proporciona a la etiqueta su forma y ofrece propiedades de tensión, como resistencia y flexibilidad, así como propiedades físicas, por ejemplo, resistencia a productos químicos y a la temperatura.
- 3 El adhesivo adhiere la etiqueta a un tipo de superficie concreto y garantiza la resistencia frente a un conjunto de situaciones medioambientales.
- 4 El soporte para etiquetas es un sustrato muy fino que libera la capacidad autoadhesiva de la etiqueta.

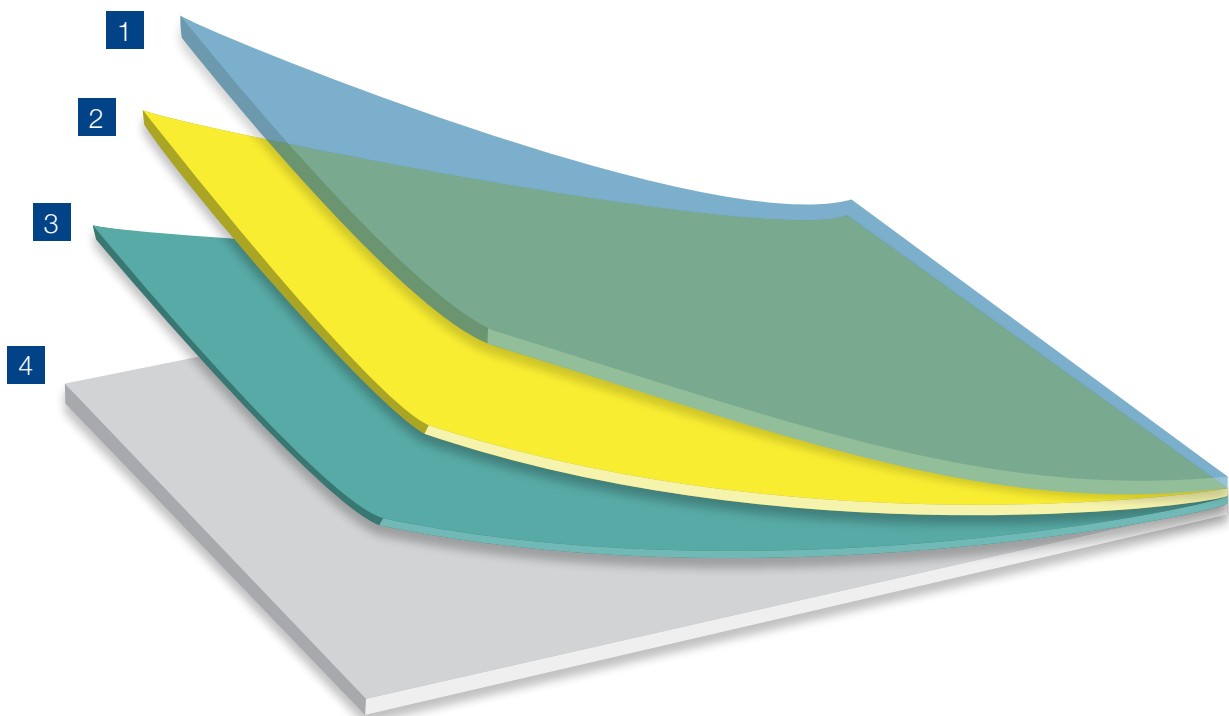

#### ¿Qué etiqueta se adapta mejor a sus necesidades?

Pida su guía de identificación de sistemas eléctricos, telecomunicaciones y comunicación de datos para ayudarle a elegir el material de etiquetas de Brady ideal para su aplicación en: [www.bradyeurope.com/cableID](http://www.bradyeurope.com/cableID).

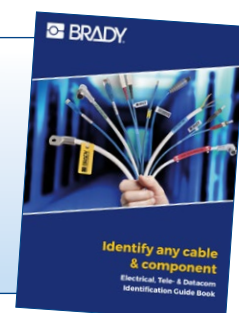



Continuamente intentamos mejorar y ampliar nuestra oferta de materiales de etiquetas, asegurándonos de comprobar las actualizaciones de firmware periódicamente a fin de garantizar siempre el acceso a los materiales más nuevos.

N.º de material Brady	
B-109	Etiqueta de polietileno
B-145	Etiqueta de polietileno
B-321	Manguito de poliolefina termorretráctil
B-342	Manguito de poliolefina termorretráctil
B-345	Manguito de fluoruro de polivinilideno termorretráctil de alta temperatura
B-348	Poliolefina
B-362	Vinilo metalizado a prueba de manipulaciones
B-390	Encarte rígido
B-403	Papel
B-412	Etiqueta de polipropileno
B-422	Poliéster
B-422/B-966B	Poliéster
B-423	Poliéster
B-424	Papel
B-424/B-966B	Papel con sobrelaminado de poliéster
B-425A	Polipropileno
B-427	Vinilo autolaminado
B-428	Poliestere metallizzato
B-428/B-966B	Poliestere metallizzato con sovralaminazione in poliester
B-430	Poliéster
B-432	Poliéster
B-435	Poliestere metallizzato
B-437	Fluoruro de polivinilo
B-439	Vinilo
B-459	Poliéster
B-461	Poliéster autolaminado
B-473	Poliéster disipativo de cargas estáticas
B-481	Poliéster StainerBondz™
B-483A	Poliéster

N.º de material Brady	
B-486B	Poliestere metallizzato
B-488	Poliéster
B-489A	Poliéster
B-490	Poliéster FreezerBondz™
B-494	Poliéster
B-498	Tela de vinilo
B-499	Tessuto in nylon
B-584	Cinta reflectante
B-595	Vinilo
B-642	Fluoruro de polivinilo
B-717	Poliamida
B-718	Poliamida
B-719	Poliamida
B-724	Poliamida
B-727	Poliamida
B-7351	Vinilo a prueba de manipulaciones
B-7425	Polipropileno
B-7546	Poliéster a prueba de manipulaciones
B-7551	Poliéster
B-7576	Poliéster metalizado a prueba de manipulaciones
B-7593	Poliéster laminado con espuma de polietileno
B-7596	Etiqueta de polietileno
B-7597	Etiqueta de polietileno
B-7598	Etiqueta de poliéster
B-7599	Etiqueta de polietileno
B-7643	Poliuretano de poliéster termoplástico
B-7644	Etiqueta de polipropileno con sobrelaminado de poliéster
B-7645	Etiqueta de polipropileno con sobrelaminado de poliéster
B-7696	Etiqueta de vinilo

## Empaquetado a granel para impresiones de gran volumen

La impresión de etiquetas a granel precisa el sistema de introducción de etiquetas y un carrete de células inteligentes, que están incluidos en el paquete de materiales para etiquetas a granel.



**Consiga una etiqueta personalizada que se adapte perfectamente a sus necesidades.**

- Formas y dimensiones personalizadas
- Colores personalizados
- Materiales personalizados con resistencia específica
- Impresión o diseño personalizado

[www.bradyeurope.com/customlabels](http://www.bradyeurope.com/customlabels)

Todos los materiales de las impresoras funcionan con una serie cintas M61 que se adaptan fácilmente a las impresoras. Se recomienda insertar la cinta antes de cargar el consumible.



Referencia	Color	Anchura (mm)	Longitud (m)	Notas / detalles
M61-R10010	Negro	50,00	22,86	Cinta negra de alto rendimiento de la serie BMP61/M611 R10000, resistente a los arañazos y los disolventes
M61-R10010-BL	Azul	50,00	22,86	Cinta azul de alto rendimiento de la serie BMP61/M611 R10000, resistente a los arañazos y los disolventes
M61-R10010-GN	Verde	50,00	22,86	Cinta verde de alto rendimiento de la serie BMP61/M611 R10000, resistente a los arañazos y los disolventes
M61-R10010-MA	Magenta	50,00	22,86	Cinta magenta de alto rendimiento de la serie BMP61/M611 R10000, resistente a los arañazos y los disolventes
M61-R10010-RD	Rojo	50,00	22,86	Cinta roja de alto rendimiento de la serie BMP61/M611 R10000, resistente a los arañazos y los disolventes
M61-R10010-WT	Blanco	50,00	22,86	Cinta blanca de alto rendimiento de la serie BMP61/M611 R10000, resistente a los arañazos y los disolventes
M61-R10010-YL	Amarillo	50,00	22,86	Cinta amarilla de alto rendimiento de la serie BMP61/M611 R10000, resistente a los arañazos y los disolventes
M61-R4310	Negro	50,00	22,86	Cinta negra de la serie BMP61/M611 R4300 resistente a las manchas, los productos químicos y condiciones ambientales extremas
M61-R4410-BL	Azul	50,00	22,86	Cinta azul de la serie BMP61/M611 R4400 resistente a los disolventes, a las altas temperaturas y a los arañazos
M61-R4410-RD	Rojo	50,00	22,86	Cinta roja de la serie BMP61/M611 R4400 resistente a los disolventes, a las altas temperaturas y a los arañazos
M61-R4410-WT	Blanco	50,00	22,86	Cinta blanca de la serie BMP61/M611 R4400 resistente a los disolventes, a las altas temperaturas y a los arañazos
M61-R6010	Negro	50,00	22,86	Cinta negra de la serie BMP61/M611 R6000 muy resistente al calor, los arañazos y los disolventes
M61-R6210	Negro	50,00	22,86	Cinta negra de la serie BMP61/M611 R6200 resistente a los arañazos, las manchas, el calor y los productos químicos
M61-R6410	Negro	50,00	22,86	Cinta negra de la serie BMP61/M611 R6400 resistente a los productos químicos y a las abrasiones
M61-R6610	Negro	50,00	22,86	Cinta negra de la serie BMP61/M611 R6600 resistente a los disolventes y a la fricción
M61-R6710-WT	Blanco	50,00	22,86	Cinta blanca de la serie BMP61/M611 R6700 resistente a los productos químicos
M61-R6810-WT	Blanco	50,00	22,86	Cinta blanca de la serie BMP61/M611 R6800 resistente a los disolventes, los arañazos y las manchas

## Tecnología de células inteligentes



Con la tecnología de células inteligentes incorporada en los rollos de etiquetas y en las cintas, las impresoras son capaces de formatear automáticamente la etiqueta y colocar los objetos para evitarle posibles dudas. Si el material de la etiqueta y la cinta no son compatibles, aparecerá un mensaje de error en la pantalla.



## Tamaños de fuente variables

Los tamaños de fuente van de 4 a 174 puntos.

El tamaño de fuente máximo disponible depende de factores tales como el tamaño de la etiqueta, el número de caracteres, el número de líneas, así como los tamaños de fuente de las otras líneas.

Point Size	Print Sample
4	ABC 12345
6	ABC 12345
7	ABC 12345
9	ABC 12345
10	ABC 12345
14	ABC 12345
16	ABC 12345
20	ABC 12345
26	ABC 12345
32	ABC 12345
40	ABC 12345
45	ABC 1234
51	ABC 123
55	ABC 123
60	ABC 123
65	ABC 12
70	ABC 12
76	AB 12
102	AB 12



La información de esta página es específica para la BMP61. Para la M611, las fuentes y los símbolos están dentro de la aplicación Etiquetas rápidas. Para más información sobre la aplicación Etiquetas rápidas, consulte la página 59.

## Tipos de códigos de barras



- Código 39 y código 128
- Otros códigos de barras admitidos

## Librería de símbolos

- Símbolos estándar para electricidad y comunicación de datos
- Más de 500 gráficos incorporados
- Impresión de fecha y hora incorporada

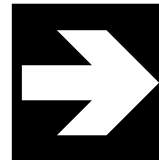

Flechas



Comunicación de datos



Electricidad



Salida

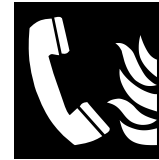

Incendios

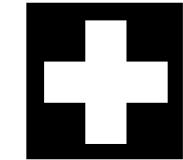

Primeros auxilios



GHS

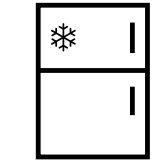

Electricidad en el hogar

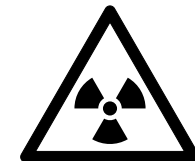

Internacional



Obligación



Unidades incluidas



Prohibición



Información para el público

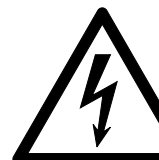

Aviso



WHMIS ...y muchos más





## Marcado de cables

### Marcadores de manguitos termorretráctiles PermaSleeve

- Estos manguitos termorretráctiles son lo último en identificación de marcadores, protección, durabilidad y apariencia estética.
- La rápida velocidad de retracción permite ahorrar tiempo y dinero durante la instalación.



Diagrama	Referencia	Ratio de contracción	Color	Anchura A (mm)	Altura B (mm)	Repetición vertical D (mm)	Min. diámetro del cable (mm)	Max. diámetro del cable (mm)	Manguitos por rollo	Cinta recomendada	Compatibilidad de la impresora
<b>B-321: Poliolefina termorretráctil</b>											
■	PTS-0.45-350-321	2:1	Blanco	11,43	8,89	8,89	1,91	4,06	500	M61-R6210	M611, BMP61, BMP71
■	PTS-0.95-350-321	2:1	Blanco	24,13	8,89	8,89	1,91	4,06	500	M61-R6210	M611, BMP61, BMP71
■	PTS-1.90-350-321	2:1	Blanco	48,26	8,89	8,89	1,91	4,06	500	M61-R6210	M611, BMP61, BMP71
■	PTS-0.45-500-321	2:1	Blanco	11,43	12,70	12,70	4,06	5,97	500	M61-R6210	M611, BMP61, BMP71
■	PTS-0.95-500-321	2:1	Blanco	24,13	12,70	12,70	4,06	5,97	500	M61-R6210	M611, BMP61, BMP71
■	PTS-1.90-500-321	2:1	Blanco	48,26	12,70	12,70	4,06	5,97	500	M61-R6210	M611, BMP61, BMP71
■	PTS-0.95-750-321	2:1	Blanco	24,13	19,05	19,05	8,51	9,91	250	M61-R6210	M611, BMP61, BMP71
■	PTS-1.90-750-321	2:1	Blanco	48,26	19,05	19,05	8,51	9,91	250	M61-R6210	M611, BMP61, BMP71
■	PTS-0.95-1000-321	2:1	Blanco	24,13	25,40	25,40	9,53	13,72	250	M61-R6210	M611, BMP61, BMP71
■	PTS-1.90-1000-321	2:1	Blanco	48,26	25,40	25,40	9,53	13,72	250	M61-R6210	M611, BMP61, BMP71
<b>B-342: Poliolefina termorretráctil</b>											
V	BM71-94-1-342-2	3:1	Blanco	12,70	4,60	-	0,58	2,03	5000	M61-R4300	M611, BMP61, BMP71
V	BM71-94-175-342-2	3:1	Blanco	22,22	4,60	-	0,58	2,03	5000	M61-R4300	M611, BMP61, BMP71
V	BM71-94-1-342YL	3:1	Amarillo	25,78	4,60	12,70	0,58	2,03	2500	M61-R4300	M611, BMP61, BMP71
V	BM71-94-1-342	3:1	Blanco	25,78	4,60	12,70	0,58	2,03	2500	M61-R4300	M611, BMP61, BMP71
V	BM71-94-175-342YL	3:1	Amarillo	44,83	4,60	12,70	0,58	2,03	2500	M61-R4300	M611, BMP61, BMP71
V	BM71-94-175-342	3:1	Blanco	44,83	4,60	12,70	0,58	2,03	2500	M61-R4300	M611, BMP61, BMP71
V	PSPT-094-1-WT-2	3:1	Blanco	12,89	4,62	12,70	0,58	2,03	200	M61-R4310	M611, BMP61, BMP71
V	PSPT-094-1-BL	3:1	Azul	25,40	4,62	12,70	0,58	2,03	100	M61-R4310	M611, BMP61, BMP71
V	PSPT-094-1-OR	3:1	Naranja	25,40	4,62	12,70	0,58	2,03	100	M61-R4310	M611, BMP61, BMP71
V	PSPT-094-1-RD	3:1	Rojo	25,40	4,62	12,70	0,58	2,03	100	M61-R4310	M611, BMP61, BMP71
V	PSPT-094-1-GR	3:1	Verde	25,40	4,62	12,70	0,58	2,03	100	M61-R4310	M611, BMP61, BMP71
V	PSPT-094-1-YL	3:1	Amarillo	25,78	4,62	12,70	0,58	2,03	100	M61-R4310	M611, BMP61, BMP71
V	PSPT-094-1-WT	3:1	Blanco	25,78	4,62	12,70	0,58	2,03	100	M61-R4310	M611, BMP61, BMP71
V	PSPT-094-175-BL	3:1	Azul	44,45	4,62	12,70	0,58	2,03	100	M61-R4310	M611, BMP61, BMP71
V	PSPT-094-175-OR	3:1	Naranja	44,45	4,62	12,70	0,58	2,03	100	M61-R4310	M611, BMP61, BMP71
V	PSPT-094-175-YL	3:1	Amarillo	44,83	4,62	12,70	0,58	2,03	100	M61-R4310	M611, BMP61, BMP71
V	PSPT-094-175-WT	3:1	Blanco	44,83	4,62	12,70	0,58	2,03	100	M61-R4310	M611, BMP61, BMP71
○	PSPT-094-2-YL-R	3:1	Amarillo	50,80	4,62	12,70	0,58	2,03	70	M61-R4310	M611, BMP61, BMP71
○	PSPT-094-2-WT-R	3:1	Blanco	50,80	4,62	12,70	0,58	2,03	70	M61-R4310	M611, BMP61, BMP71
○	PSPT-094-2-BK-R	3:1	Negro	50,80	4,62	12,70	0,58	2,03	70	M61-R6710-WT	M611, BMP61, BMP71
V	PSPT-125-1-WT-2	3:1	Blanco	12,89	5,96	19,05	1,17	2,79	200	M61-R4310	M611, BMP61, BMP71
V	PSPT-125-175-WT-3	3:1	Blanco	14,94	5,96	19,05	1,17	2,79	300	M61-R4310	M611, BMP61, BMP71
V	PSPT-125-1-BL	3:1	Azul	25,78	5,96	19,05	1,17	2,79	100	M61-R4310	M611, BMP61, BMP71
V	PSPT-125-1-BK	3:1	Negro	25,40	5,99	19,05	1,17	2,79	100	M61-R6710-WT	M611, BMP61, BMP71
V	PSPT-125-1-RD	3:1	Rojo	25,40	5,99	19,05	1,17	2,79	100	M61-R4310	M611, BMP61, BMP71
V	PSPT-125-1-YL	3:1	Amarillo	25,78	5,99	19,05	1,17	2,79	100	M61-R4310	M611, BMP61, BMP71
V	PSPT-125-1-WT	3:1	Blanco	25,78	5,99	19,05	1,17	2,79	100	M61-R4310	M611, BMP61, BMP71
V	PSPT-125-175-OR	3:1	Naranja	44,45	5,99	19,05	1,17	2,79	100	M61-R4310	M611, BMP61, BMP71
V	PSPT-125-175-GR	3:1	Verde	44,45	5,99	19,05	1,17	2,79	100	M61-R4310	M611, BMP61, BMP71
V	PSPT-125-175-YL	3:1	Amarillo	44,83	5,99	19,05	1,17	2,79	100	M61-R4310	M611, BMP61, BMP71
V	PSPT-125-175-WT	3:1	Blanco	44,83	5,99	19,05	1,17	2,79	100	M61-R4310	M611, BMP61, BMP71
○	PSPT-125-2-YL-R	3:1	Amarillo	50,80	5,99	19,05	1,17	2,79	70	M61-R4310	M611, BMP61, BMP71
○	PSPT-125-2-WT-R	3:1	Blanco	50,80	5,99	19,05	1,17	2,79	70	M61-R4310	M611, BMP61, BMP71
○	PSPT-125-2-BK-R	3:1	Negro	50,80	5,99	19,05	1,17	2,79	70	M61-R6710-WT	M611, BMP61, BMP71
V	BM71-125-1-342-2	3:1	Blanco	12,70	6,00	-	1,17	2,79	2000	M61-R4300	M611, BMP61, BMP71
V	BM71-125-175-342-3	3:1	Blanco	14,81	6,00	-	1,17	2,79	3000	M61-R4300	M611, BMP61, BMP71
V	BM71-125-175-342-2	3:1	Blanco	22,22	6,00	-	1,17	2,79	2000	M61-R4300	M611, BMP61, BMP71
V	BM71-125-1-342-YL	3:1	Amarillo	25,40	6,00	-	1,17	2,79	1000	M61-R4300	M611, BMP61, BMP71
V	BM71-125-1-342	3:1	Blanco	25,78	6,00	19,05	1,17	2,79	1000	M61-R4300	M611, BMP61, BMP71
V	BM71-125-175-342YL	3:1	Amarillo	44,83	6,00	19,05	1,17	2,79	1000	M61-R4300	M611, BMP61, BMP71
V	BM71-125-175-342	3:1	Blanco	44,83	6,00	19,05	1,17	2,79	1000	M61-R4300	M611, BMP61, BMP71
V	PSPT-187-1-WT-3	3:1	Blanco	8,59	8,50	19,05	1,57	3,81	300	M61-R4310	M611, BMP61, BMP71
V	BM71-187-175-342-4	3:1	Blanco	11,10	8,50	-	1,57	3,81	4000	M61-R4300	M611, BMP61, BMP71
V	PSPT-187-175-WT-4	3:1	Blanco	11,21	8,50	19,05	1,57	3,81	400	M61-R4310	M611, BMP61, BMP71
V	BM71-187-1-342-2	3:1	Blanco	12,70	8,50	-	1,57	3,81	2000	M61-R4300	M611, BMP61, BMP71

Las referencias de pedidos que empiezan con la letra «B» indican rollos a granel. Las referencias de pedidos que acaban con la letra «R» indican que el manguito se hace girar en el revestimiento. >>

La impresora BMP71 funciona con un juego diferente de cintas específicas. Para obtener más información, visite [www.bradyeurope.com/BMP71](http://www.bradyeurope.com/BMP71)

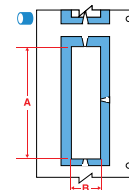
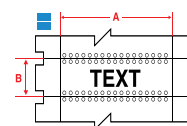
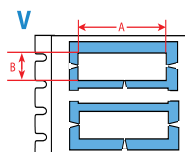
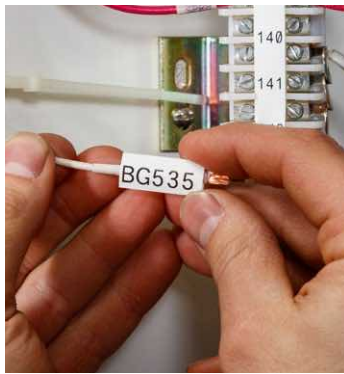

## Marcado de cables

### Marcadores de manguitos termorretráctiles PermaSleeve (continuación)

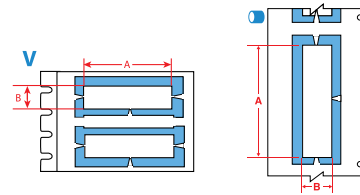

**i** Consulte un índice de materiales detallado en las páginas 52-57.

Diagrama	Referencia	Ratio de contracción	Color	Anchura A (mm)	Altura B (mm)	Repetición vertical D (mm)	Min. diámetro del cable (mm)	Max. diámetro del cable (mm)	Manguitos por rollo	Cinta recomendada	Compatibilidad de la impresora
V	PSPT-187-1-WT-2	3:1	Blanco	12,89	8,50	19,05	1,57	3,81	200	M61-R4310	M611, BMP61, BMP71
V	BM71-187-175-342-3	3:1	Blanco	14,81	8,50	-	1,57	3,81	3000	M61-R4300	M611, BMP61, BMP71
V	PSPT-187-175-WT-3	3:1	Blanco	14,94	8,50	19,05	1,57	3,81	300	M61-R4310	M611, BMP61, BMP71
V	BM71-187-175-342-2	3:1	Blanco	22,22	8,50	-	1,57	3,81	2000	M61-R4300	M611, BMP61, BMP71
V	PSPT-187-175-WT-2	3:1	Blanco	22,42	8,50	19,05	1,57	3,81	200	M61-R4310	M611, BMP61, BMP71
V	PSPT-187-1-BL	3:1	Azul	25,40	8,50	19,05	1,57	3,81	100	M61-R4310	M611, BMP61, BMP71
V	PSPT-187-1-BK	3:1	Negro	25,40	8,50	19,05	1,57	3,81	100	M61-R6710-WT	M611, BMP61, BMP71
V	PSPT-187-1-GR	3:1	Verde	25,40	8,50	19,05	1,57	3,81	100	M61-R4310	M611, BMP61, BMP71
V	PSPT-187-1-VT	3:1	Violeta	25,40	8,50	19,05	1,57	3,81	100	M61-R4310	M611, BMP61, BMP71
V	PSPT-187-1-YL	3:1	Amarillo	25,78	8,50	19,05	1,57	3,81	100	M61-R4310	M611, BMP61, BMP71
V	BM71-187-1-342-YL	3:1	Amarillo	25,78	8,50	19,05	1,57	3,81	1000	M61-R4300	M611, BMP61, BMP71
V	PSPT-187-1-WT	3:1	Blanco	25,78	8,50	19,05	1,57	3,81	100	M61-R4310	M611, BMP61, BMP71
V	BM71-187-1-342	3:1	Blanco	25,78	8,50	19,05	1,57	3,81	1000	M61-R4300	M611, BMP61, BMP71
V	PSPT-187-1-RD	3:1	Rojo	25,78	8,50	19,05	1,57	3,81	100	M61-R4310	M611, BMP61, BMP71
V	PSPT-187-175-OR	3:1	Naranja	44,45	8,50	19,05	1,57	3,81	100	M61-R4310	M611, BMP61, BMP71
V	BM71-187-175-342OR	3:1	Naranja	44,45	8,50	-	1,57	3,81	1000	M61-R4300	M611, BMP61, BMP71
V	PSPT-187-175-BK	3:1	Negro	44,45	8,50	19,05	1,57	3,81	100	M61-R6710-WT	M611, BMP61, BMP71
V	BM71-187-175-342RD	3:1	Rojo	44,45	8,50	-	1,57	3,81	1000	M61-R4300	M611, BMP61, BMP71
V	PSPT-187-175-GR	3:1	Verde	44,45	8,50	19,05	1,57	3,81	100	M61-R4310	M611, BMP61, BMP71
V	PSPT-187-175-YL	3:1	Amarillo	44,83	8,50	19,05	1,57	3,81	100	M61-R4310	M611, BMP61, BMP71
V	BM71-187-175-342YL	3:1	Amarillo	44,83	8,50	19,05	1,57	3,81	1000	M61-R4300	M611, BMP61, BMP71
V	PSPT-187-175-WT	3:1	Blanco	44,83	8,50	19,05	1,57	3,81	100	M61-R4310	M611, BMP61, BMP71
V	BM71-187-175-342	3:1	Blanco	44,83	8,50	19,05	1,57	3,81	1000	M61-R4300	M611, BMP61, BMP71
V	PSPT-187-175-RD	3:1	Rojo	44,83	8,50	19,05	1,57	3,81	100	M61-R4310	M611, BMP61, BMP71
⊙	PSPT-187-2-YL-R	3:1	Amarillo	50,80	8,50	19,05	1,57	3,81	70	M61-R4310	M611, BMP61, BMP71
⊙	PSPT-187-2-WT-R	3:1	Blanco	50,80	8,50	19,05	1,57	3,81	70	M61-R4310	M611, BMP61, BMP71
⊙	PSPT-187-2-BK-R	3:1	Negro	50,80	8,50	19,05	1,57	3,81	70	M61-R6710-WT	M611, BMP61, BMP71
V	PSPT-250-1-WT-2	3:1	Blanco	12,89	11,15	22,22	2,39	5,46	200	M61-R4310	M611, BMP61, BMP71
V	PSPT-250-175-WT-3	3:1	Blanco	14,94	11,15	22,22	2,39	5,46	300	M61-R4310	M611, BMP61, BMP71
V	PSPT-250-175-YL-2	3:1	Amarillo	22,42	11,15	22,22	2,39	5,46	200	M61-R4310	M611, BMP61, BMP71
V	BM71-250-1-342-YL	3:1	Amarillo	25,40	11,15	-	2,39	5,46	1000	M61-R4300	M611, BMP61, BMP71
V	PSPT-250-1-OR	3:1	Naranja	25,40	11,15	22,22	2,39	5,46	100	M61-R4310	M611, BMP61, BMP71
V	PSPT-250-1-BK	3:1	Negro	25,40	11,15	22,22	2,39	5,46	100	M61-R6710-WT	M611, BMP61, BMP71
V	PSPT-250-1-RD	3:1	Rojo	25,40	11,15	22,22	2,39	5,46	100	M61-R4310	M611, BMP61, BMP71
V	PSPT-250-1-PK	3:1	Rosa	25,40	11,15	22,22	2,39	5,46	100	M61-R4310	M611, BMP61, BMP71
V	PSPT-250-1-YL	3:1	Amarillo	25,78	11,15	22,22	2,39	5,46	100	M61-R4310	M611, BMP61, BMP71
V	PSPT-250-1-WT	3:1	Blanco	25,78	11,15	22,22	2,39	5,46	100	M61-R4310	M611, BMP61, BMP71
V	BM71-250-1-342	3:1	Blanco	25,78	11,15	22,23	2,39	5,46	1000	M61-R4300	M611, BMP61, BMP71
V	PSPT-250-175-OR	3:1	Naranja	44,45	11,15	22,22	2,39	5,46	100	M61-R4310	M611, BMP61, BMP71
V	PSPT-250-175-RD	3:1	Rojo	44,45	11,15	22,22	2,39	5,46	100	M61-R4310	M611, BMP61, BMP71
V	BM71-250-175-342RD	3:1	Rojo	44,45	11,15	-	2,39	5,46	1000	M61-R4300	M611, BMP61, BMP71
V	PSPT-250-175-GR	3:1	Verde	44,45	11,15	22,22	2,39	5,46	100	M61-R4310	M611, BMP61, BMP71
V	PSPT-250-175-YL	3:1	Amarillo	44,83	11,15	22,22	2,39	5,46	100	M61-R4310	M611, BMP61, BMP71
V	BM71-250-175-342YL	3:1	Amarillo	44,83	11,15	22,23	2,39	5,46	1000	M61-R4300	M611, BMP61, BMP71
V	PSPT-250-175-WT	3:1	Blanco	44,83	11,15	22,22	2,39	5,46	100	M61-R4310	M611, BMP61, BMP71
V	BM71-250-175-342	3:1	Blanco	44,83	11,15	22,23	2,39	5,46	1000	M61-R4300	M611, BMP61, BMP71
⊙	PSPT-250-2-YL-R	3:1	Amarillo	50,80	11,15	22,22	2,39	5,46	70	M61-R4310	M611, BMP61, BMP71
⊙	PSPT-250-2-WT-R	3:1	Blanco	50,80	11,15	22,22	2,39	5,46	70	M61-R4310	M611, BMP61, BMP71
⊙	PSPT-250-2-BK-R	3:1	Negro	50,80	11,15	22,22	2,39	5,46	70	M61-R6710-WT	M611, BMP61, BMP71
V	PSPT-375-1-WT-2	3:1	Blanco	12,89	16,38	25,40	3,18	8,13	200	M61-R4310	M611, BMP61, BMP71
V	PSPT-375-1-BL	3:1	Azul	25,40	16,38	25,40	3,18	8,13	100	M61-R4310	M611, BMP61, BMP71
V	PSPT-375-1-GY	3:1	Gris	25,40	16,38	25,40	3,18	8,13	100	M61-R4310	M611, BMP61, BMP71
V	PSPT-375-1-OR	3:1	Naranja	25,40	16,38	25,40	3,18	8,13	100	M61-R4310	M611, BMP61, BMP71
V	PSPT-375-1-RD	3:1	Rojo	25,40	16,38	25,40	3,18	8,13	100	M61-R4310	M611, BMP61, BMP71
V	PSPT-375-1-YL	3:1	Amarillo	25,78	16,38	25,40	3,18	8,13	100	M61-R4310	M611, BMP61, BMP71
V	PSPT-375-1-WT	3:1	Blanco	25,78	16,38	25,40	3,18	8,13	100	M61-R4310	M611, BMP61, BMP71
V	PSPT-375-175-BL	3:1	Azul	44,45	16,38	25,40	3,18	8,13	100	M61-R4310	M611, BMP61, BMP71

Las referencias de pedidos que empiezan con la letra «B» indican rollos a granel. Las referencias de pedidos que acaban con la letra «R» indican que el manguito se hace girar en el revestimiento.

>>

La impresora BMP71 funciona con un juego diferente de cintas específicas. Para obtener más información, visite [www.bradyeurope.com/BMP71](http://www.bradyeurope.com/BMP71)

## Marcado de cables

### Marcadores de manguitos termorretráctiles PermaSleeve (continuación)



Diagrama	Referencia	Ratio de contracción	Color	Anchura A (mm)	Altura B (mm)	Repetición vertical D (mm)	Min. diámetro del cable (mm)	Max. diámetro del cable (mm)	Manguitos por rollo	Cinta recomendada	Compatibilidad de la impresora
V	PSPT-375-175-OR	3:1	Naranja	44,45	16,38	25,40	3,18	8,13	100	M61-R4310	M611, BMP61, BMP71
V	PSPT-375-175-RD	3:1	Rojo	44,45	16,38	25,40	3,18	8,13	100	M61-R4310	M611, BMP61, BMP71
V	PSPT-375-175-PK	3:1	Rosa	44,45	16,38	25,40	3,18	8,13	100	M61-R4310	M611, BMP61, BMP71
V	PSPT-375-175-GR	3:1	Verde	44,45	16,38	25,40	3,18	8,13	100	M61-R4310	M611, BMP61, BMP71
V	PSPT-375-175-YL	3:1	Amarillo	44,83	16,38	25,40	3,18	8,13	100	M61-R4310	M611, BMP61, BMP71
V	PSPT-375-175-WT	3:1	Blanco	44,83	16,38	25,40	3,18	8,13	100	M61-R4310	M611, BMP61, BMP71
O	PSPT-375-2-YL-R	3:1	Amarillo	50,80	16,38	25,40	3,18	8,13	70	M61-R4310	M611, BMP61, BMP71
O	PSPT-375-2-WT-R	3:1	Blanco	50,80	16,38	25,40	3,18	8,13	70	M61-R4310	M611, BMP61, BMP71
O	PSPT-375-2-BK-R	3:1	Negro	50,80	16,38	25,40	3,18	8,13	70	M61-R6710-WT	M611, BMP61, BMP71
V	BM71-375-1-342-2	3:1	Blanco	12,70	16,40	-	3,18	8,13	2000	M61-R4300	M611, BMP61, BMP71
V	BM71-375-175-342-2	3:1	Blanco	22,22	16,40	-	3,18	8,13	2000	M61-R4300	M611, BMP61, BMP71
V	BM71-375-1-342-YL	3:1	Amarillo	25,78	16,40	-	3,18	8,13	1000	M61-R4300	M611, BMP61, BMP71
V	BM71-375-1-342	3:1	Blanco	25,78	16,40	25,40	3,18	8,13	1000	M61-R4300	M611, BMP61, BMP71
V	BM71-375-175-342YL	3:1	Amarillo	44,45	16,40	-	3,18	8,13	1000	M61-R4300	M611, BMP61, BMP71
V	BM71-375-175-342	3:1	Blanco	44,83	16,40	25,40	3,18	8,13	1000	M61-R4300	M611, BMP61, BMP71
V	BM71-500-175-342Y3	3:1	Amarillo	14,81	21,60	-	4,75	11,43	3000	M61-R4300	M611, BMP61, BMP71
V	BM71-500-1-342YL	3:1	Amarillo	25,78	21,60	31,75	4,75	11,43	1000	M61-R4300	M611, BMP61, BMP71
V	BM71-500-1-342	3:1	Blanco	25,78	21,60	31,75	4,75	11,43	1000	M61-R4300	M611, BMP61, BMP71
V	BM71-500-175-342RD	3:1	Rojo	44,45	21,60	-	4,75	11,43	1000	M61-R4310	M611, BMP61, BMP71
V	BM71-500-175-342YL	3:1	Amarillo	44,83	21,60	31,75	4,75	11,43	1000	M61-R4300	M611, BMP61, BMP71
V	BM71-500-175-342	3:1	Blanco	44,83	21,60	31,75	4,75	11,43	1000	M61-R4300	M611, BMP61, BMP71
V	PSPT-500-1-OR	3:1	Naranja	25,40	21,62	31,75	4,75	11,43	100	M61-R4310	M611, BMP61, BMP71
V	PSPT-500-1-YL	3:1	Amarillo	25,78	21,62	31,75	4,75	11,43	100	M61-R4310	M611, BMP61, BMP71
V	PSPT-500-1-WT	3:1	Blanco	25,78	21,62	31,75	4,75	11,43	100	M61-R4310	M611, BMP61, BMP71
V	PSPT-500-175-BL	3:1	Azul	44,45	21,62	31,75	4,75	11,43	100	M61-R4310	M611, BMP61, BMP71
V	PSPT-500-175-BR	3:1	Marrón	44,45	21,62	31,75	4,75	11,43	100	M61-R4310	M611, BMP61, BMP71
V	PSPT-500-175-BK	3:1	Negro	44,45	21,62	31,75	4,75	11,43	100	M61-R6710-WT	M611, BMP61, BMP71
V	PSPT-500-175-YL	3:1	Amarillo	44,83	21,62	31,75	4,75	11,43	100	M61-R4310	M611, BMP61, BMP71
V	PSPT-500-175-WT	3:1	Blanco	44,83	21,62	31,75	4,75	11,43	100	M61-R4310	M611, BMP61, BMP71
V	PSPT-500-175-RD	3:1	Rojo	44,83	21,62	31,75	4,75	11,43	100	M61-R4310	M611, BMP61, BMP71
V	PSPT-500-175-GR	3:1	Verde	44,83	21,62	31,75	4,75	11,43	100	M61-R4310	M611, BMP61, BMP71
O	PSPT-500-2-YL-R	3:1	Amarillo	50,80	21,62	31,75	4,75	11,43	70	M61-R4310	M611, BMP61, BMP71
O	PSPT-500-2-WT-R	3:1	Blanco	50,80	21,62	31,75	4,75	11,43	70	M61-R4310	M611, BMP61, BMP71
O	PSPT-500-2-BK-R	3:1	Negro	50,80	21,62	31,75	4,75	11,43	70	M61-R6710-WT	M611, BMP61, BMP71
V	PSPT-750-1-YL	3:1	Amarillo	25,78	31,80	41,27	6,35	17,78	100	M61-R4310	M611, BMP61, BMP71
V	PSPT-750-1-WT	3:1	Blanco	25,78	31,80	41,27	6,35	17,78	100	M61-R4310	M611, BMP61, BMP71
V	PSPT-750-175-YL	3:1	Amarillo	44,83	31,80	41,27	6,35	17,78	100	M61-R4310	M611, BMP61, BMP71
V	PSPT-750-175-WT	3:1	Blanco	44,83	31,80	41,27	6,35	17,78	100	M61-R4310	M611, BMP61, BMP71
O	PSPT-750-2-YL-R	3:1	Amarillo	50,80	31,80	41,27	6,35	17,78	70	M61-R4310	M611, BMP61, BMP71
O	PSPT-750-2-WT-R	3:1	Blanco	50,80	31,80	41,27	6,35	17,78	70	M61-R4310	M611, BMP61, BMP71
O	PSPT-750-2-BK-R	3:1	Negro	50,80	31,80	41,27	6,35	17,78	70	M61-R6710-WT	M611, BMP61, BMP71
V	PSPT-1000-1-YL	3:1	Amarillo	25,78	42,16	50,80	9,53	24,13	50	M61-R4310	M611, BMP61, BMP71
V	PSPT-1000-1-WT	3:1	Blanco	25,78	42,16	50,80	9,53	24,13	50	M61-R4310	M611, BMP61, BMP71
V	PSPT-1000-175-BL	3:1	Azul	44,45	42,16	50,80	9,53	24,13	50	M61-R4310	M611, BMP61, BMP71
V	PSPT-1000-175-BR	3:1	Marrón	44,45	42,16	50,80	9,53	24,13	50	M61-R4310	M611, BMP61, BMP71
V	PSPT-1000-175-OR	3:1	Naranja	44,45	42,16	50,80	9,53	24,13	50	M61-R4310	M611, BMP61, BMP71
V	PSPT-1000-175-BK	3:1	Negro	44,45	42,16	50,80	9,53	24,13	50	M61-R6710-WT	M611, BMP61, BMP71
V	PSPT-1000-175-PK	3:1	Rosa	44,45	42,16	50,80	9,53	24,13	50	M61-R4310	M611, BMP61, BMP71
V	PSPT-1000-175-VT	3:1	Violeta	44,45	42,16	50,80	9,53	24,13	50	M61-R4310	M611, BMP61, BMP71
V	PSPT-1000-175-YL	3:1	Amarillo	44,83	42,16	50,80	9,53	24,13	50	M61-R4310	M611, BMP61, BMP71
V	PSPT-1000-175-WT	3:1	Blanco	44,83	42,16	50,80	9,53	24,13	50	M61-R4310	M611, BMP61, BMP71
V	BM71-1000-175-342	3:1	Blanco	44,83	42,16	50,80	9,53	24,13	500	M61-R4300	M611, BMP61, BMP71
V	PSPT-1000-175-GY	3:1	Gris	44,83	42,16	50,80	11,43	24,13	50	M61-R4310	M611, BMP61, BMP71
V	PSPT-1000-175-RD	3:1	Rojo	44,83	42,16	50,80	9,53	24,13	50	M61-R4310	M611, BMP61, BMP71
V	PSPT-1000-175-GR	3:1	Verde	44,83	42,16	50,80	9,53	24,13	50	M61-R4310	M611, BMP61, BMP71
O	PSPT-1000-2-YL-R	3:1	Amarillo	50,80	42,16	50,80	9,53	24,13	70	M61-R4310	M611, BMP61, BMP71
O	PSPT-1000-2-WT-R	3:1	Blanco	50,80	42,16	50,80	9,53	24,13	70	M61-R4310	M611, BMP61, BMP71
O	PSPT-1000-2-BK-R	3:1	Negro	50,80	42,16	50,80	9,53	24,13	70	M61-R6710-WT	M611, BMP61, BMP71

Las referencias de pedidos que empiezan con la letra «B» indican rollos a granel. Las referencias de pedidos que acaban con la letra «R» indican que el manguito se hace girar en el revestimiento.

>>

La impresora BMP71 funciona con un juego diferente de cintas específicas. Para obtener más información, visite [www.bradyeurope.com/BMP71](http://www.bradyeurope.com/BMP71)

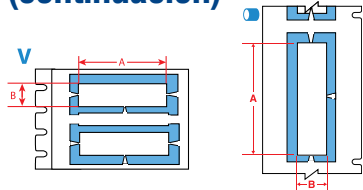



## Marcado de cables

### Marcadores de manguitos termorretráctiles PermaSleeve (continuación)



Diagrama Referencia	Ratio de contracción	Color	Anchura A (mm)	Altura B (mm)	Repetición vertical D (mm)	Min. diámetro del cable (mm)	Max. diámetro del cable (mm)	Manguitos por rollo	Cinta recomendada	Compatibilidad de la impresora
<b>B-345: Manguito de fluoruro de polivinilideno termorretráctil de alta temperatura</b>										
V PSHT-094-1-YL	2:1	Amarillo	25,40	4,62	12,70	0,80	2,00	100	M61-R6610	M611, BMP61, BMP71
V PSHT-094-1-WT	2:1	Blanco	25,40	4,62	12,70	0,80	2,00	100	M61-R6610	M611, BMP61, BMP71
V PSHT-094-175-YL	2:1	Amarillo	44,45	4,62	12,70	0,80	2,00	100	M61-R6610	M611, BMP61, BMP71
V PSHT-094-175-WT	2:1	Blanco	44,45	4,62	12,70	0,80	2,00	100	M61-R6610	M611, BMP61, BMP71
V PSHT-125-1-YL	2:1	Amarillo	25,40	5,99	19,05	1,60	2,79	100	M61-R6610	M611, BMP61, BMP71
V PSHT-125-1-BL	2:1	Azul	25,40	5,99	19,05	1,60	2,79	100	M61-R6610	M611, BMP61, BMP71
V PSHT-125-1-WT	2:1	Blanco	25,40	5,99	19,05	1,60	2,79	100	M61-R6610	M611, BMP61, BMP71
V PSHT-125-1-BK	2:1	Negro	25,40	5,99	19,05	1,60	2,79	100	M61-R4410-WT	M611, BMP61, BMP71
V PSHT-125-1-PK	2:1	Rosa	25,40	5,99	19,05	1,60	2,79	100	M61-R6610	M611, BMP61, BMP71
V PSHT-125-175-YL	2:1	Amarillo	44,45	5,99	19,05	1,60	2,79	100	M61-R6610	M611, BMP61, BMP71
V PSHT-125-175-BL	2:1	Azul	44,45	5,99	19,05	1,60	2,79	100	M61-R6610	M611, BMP61, BMP71
V PSHT-125-175-WT	2:1	Blanco	44,45	5,99	19,05	1,60	2,79	100	M61-R6610	M611, BMP61, BMP71
V PSHT-187-1-YL	2:1	Amarillo	25,40	8,50	19,05	2,40	3,80	100	M61-R6610	M611, BMP61, BMP71
V PSHT-187-1-WT	2:1	Blanco	25,40	8,50	19,05	2,40	3,80	100	M61-R6610	M611, BMP61, BMP71
V PSHT-187-175-YL	2:1	Amarillo	44,45	8,50	19,05	2,40	3,80	100	M61-R6610	M611, BMP61, BMP71
V PSHT-187-175-BL	2:1	Azul	44,45	8,50	19,05	2,40	3,80	100	M61-R6610	M611, BMP61, BMP71
V PSHT-187-175-WT	2:1	Blanco	44,45	8,50	19,05	2,40	3,80	100	M61-R6610	M611, BMP61, BMP71
V PSHT-250-1-YL	2:1	Amarillo	25,40	11,20	22,23	3,20	5,50	100	M61-R6610	M611, BMP61, BMP71
V PSHT-250-1-WT	2:1	Blanco	25,40	11,20	22,23	3,20	5,50	100	M61-R6610	M611, BMP61, BMP71
V PSHT-250-175-YL	2:1	Amarillo	44,45	11,20	22,23	3,20	5,50	100	M61-R6610	M611, BMP61, BMP71
V PSHT-250-175-WT	2:1	Blanco	44,45	11,20	22,23	3,20	5,50	100	M61-R6610	M611, BMP61, BMP71
V PSHT-375-1-YL	2:1	Amarillo	25,40	16,38	25,40	4,80	8,10	100	M61-R6610	M611, BMP61, BMP71
V PSHT-375-1-WT	2:1	Blanco	25,40	16,38	25,40	4,80	8,10	100	M61-R6610	M611, BMP61, BMP71
V PSHT-375-175-YL	2:1	Amarillo	44,45	16,38	25,40	4,80	8,10	100	M61-R6610	M611, BMP61, BMP71
V PSHT-375-175-WT	2:1	Blanco	44,45	16,38	25,40	4,80	8,10	100	M61-R6610	M611, BMP61, BMP71
V PSHT-500-1-YL	2:1	Amarillo	25,40	21,62	31,75	6,40	11,40	100	M61-R6610	M611, BMP61, BMP71
V PSHT-500-1-WT	2:1	Blanco	25,40	21,62	31,75	6,40	11,40	100	M61-R6610	M611, BMP61, BMP71
V PSHT-500-175-YL	2:1	Amarillo	44,45	21,62	31,75	6,40	11,40	100	M61-R6610	M611, BMP61, BMP71
V PSHT-500-175-WT	2:1	Blanco	44,45	21,62	31,75	6,40	11,40	100	M61-R6610	M611, BMP61, BMP71
V PSHT-750-1-YL	2:1	Amarillo	25,40	31,80	41,27	9,50	17,80	100	M61-R6610	M611, BMP61, BMP71
V PSHT-750-1-WT	2:1	Blanco	25,40	31,80	41,27	9,50	17,80	100	M61-R6610	M611, BMP61, BMP71
V PSHT-750-175-YL	2:1	Amarillo	44,45	31,80	41,27	9,50	17,80	100	M61-R6610	M611, BMP61, BMP71
V PSHT-750-175-WT	2:1	Blanco	44,45	31,80	41,27	9,50	17,80	100	M61-R6610	M611, BMP61, BMP71
V PSHT-1000-1-YL	2:1	Amarillo	25,40	42,16	50,80	11,40	24,10	50	M61-R6610	M611, BMP61, BMP71
V PSHT-1000-1-WT	2:1	Blanco	25,40	42,16	50,80	11,40	24,10	50	M61-R6610	M611, BMP61, BMP71
V PSHT-1000-175-YL	2:1	Amarillo	44,45	42,16	50,80	11,40	24,10	50	M61-R6610	M611, BMP61, BMP71
V PSHT-1000-175-WT	2:1	Blanco	44,45	42,16	50,80	11,40	24,10	50	M61-R6610	M611, BMP61, BMP71

La impresora BMP71 funciona con un juego diferente de cintas específicas. Para obtener más información, visite [www.bradyeurope.com/BMP71](http://www.bradyeurope.com/BMP71)

### Aplique manguitos para cables de forma rápida y sencilla

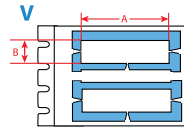

Los manguitos para cables son una solución fiable y resistente para identificar cables. Aplicar un manguito para cables no siempre es sencillo, especialmente cuando desea identificar cables finos con manguitos diminutos. Con nuestro aplicador de manguitos portátil QuickSleeve, aplicar manguitos es mucho más rápido y sencillo. Para obtener más información, visite [www.bradyeurope.com/QuickSleeve](http://www.bradyeurope.com/QuickSleeve)

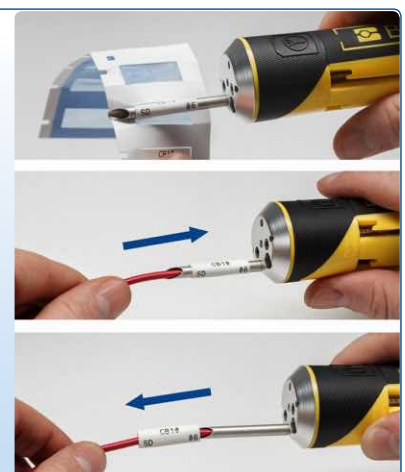

**i** Consulte un índice de materiales detallado en las páginas 52-57.

## Marcado de cables

### Etiquetas autolaminadas

- Presenta una zona transparente no imprimible que envuelve el cable y actúa como sobrelaminado del texto impreso.
- Ofrece una resistencia superior a las abrasiones, la suciedad, aceites, disolventes y agua.



Diagrama	Referencia	Color	Anchura A (mm)	Altura B (mm)	Área imprimible PW (mm)	Área imprimible PH (mm)	Repetición vertical D (mm)	Min. diámetro del cable (mm)	Max. diámetro del cable (mm)	Etiquetas por rollo	Cinta recomendada	Compatibilidad de la impresora
B-427: Vinilo autolaminado												
▶	PTL-10-427	Blanco/Transparente	6,35	19,05	6,35	9,53	9,53	2,00	3,00	750	M61-R4310	M611, BMP61, BMP71
▶	PTL-10-427-YL	Amarillo/Transparente	6,35	19,05	6,35	9,53	9,53	2,00	3,00	750	M61-R4310	M611, BMP61, BMP71
▶	PTL-28-427	Blanco/Transparente	6,35	38,10	6,35	12,70	9,53	4,00	8,10	750	M61-R4310	M611, BMP61, BMP71
▶	PTL-28-427-YL	Amarillo/Transparente	6,35	38,10	6,35	12,70	9,53	4,00	8,10	750	M61-R4310	M611, BMP61, BMP71
▶	PTL-28-427-OR	Naranja/Transparente	6,35	38,10	6,35	12,70	9,53	4,00	8,10	750	M61-R4310	M611, BMP61, BMP71
▶	PTL-28-427-GN	Verde/Transparente	6,35	38,10	6,35	12,70	9,53	4,00	8,10	750	M61-R4310	M611, BMP61, BMP71
▶	PTL-28-427-GY	Gris/Transparente	6,35	38,10	6,35	12,70	9,53	4,00	8,10	750	M61-R4310	M611, BMP61, BMP71
▶	PTL-28-427-PL	Púrpura/Transparente	6,35	38,10	6,35	12,70	9,53	4,00	8,10	750	M61-R4310	M611, BMP61, BMP71
▶	PTL-28-427-BL	Azul/Transparente	6,35	38,10	6,35	12,70	9,53	4,00	8,10	750	M61-R4310	M611, BMP61, BMP71
▶	PTL-28-427-BR	Marrón/Transparente	6,35	38,10	6,35	12,70	9,53	4,00	8,10	750	M61-R4310	M611, BMP61, BMP71
▶	PTL-28-427-RD	Rojo/Transparente	6,35	38,10	6,35	12,70	9,53	4,00	8,10	750	M61-R4310	M611, BMP61, BMP71
▶	PTL-11-427	Blanco/Transparente	12,70	19,05	12,70	9,53	15,87	2,70	3,03	500	M61-R4310	M611, BMP61, BMP71
▶	PTL-11-427-YL	Amarillo/Transparente	12,70	19,05	12,70	9,53	15,87	2,70	3,03	500	M61-R4310	M611, BMP61, BMP71
▶	BM71-11-427	Blanco/Transparente	12,70	19,05	12,70	9,53	15,88	2,00	3,00	5000	M61-R4310	M611, BMP61, BMP71
▶	PTL-17-427	Blanco/Transparente	12,70	25,40	12,70	9,53	15,87	3,00	5,05	500	M61-R4310	M611, BMP61, BMP71
▶	PTL-17-427-YL	Amarillo/Transparente	12,70	25,40	12,70	9,53	15,87	3,00	5,05	500	M61-R4310	M611, BMP61, BMP71
▶	BM71-17-427	Blanco/Transparente	12,70	25,40	12,70	9,53	15,88	2,70	5,10	5000	M61-R4310	M611, BMP61, BMP71
▶	PTL-102-427	Blanco/Transparente	12,70	31,75	12,70	9,53	34,93	3,40	7,10	250	M61-R4310	M611, BMP61, BMP71
▶	PTL-29-427	Blanco/Transparente	12,70	38,10	12,70	12,70	15,88	4,00	8,10	500	M61-R4310	M611, BMP61, BMP71
▶	PTL-29-427-YL	Amarillo/Transparente	12,70	38,10	12,70	12,70	15,88	4,00	8,10	500	M61-R4310	M611, BMP61, BMP71
▶	PTL-29-427-OR	Naranja/Transparente	12,70	38,10	12,70	12,70	15,88	4,00	8,10	500	M61-R4310	M611, BMP61, BMP71
▶	PTL-29-427-GN	Verde/Transparente	12,70	38,10	12,70	12,70	15,88	4,00	8,10	500	M61-R4310	M611, BMP61, BMP71
▶	PTL-29-427-GY	Gris/Transparente	12,70	38,10	12,70	12,70	15,88	4,00	8,10	500	M61-R4310	M611, BMP61, BMP71
▶	PTL-29-427-PL	Púrpura/Transparente	12,70	38,10	12,70	12,70	15,88	4,00	8,10	500	M61-R4310	M611, BMP61, BMP71
▶	PTL-29-427-BL	Azul/Transparente	12,70	38,10	12,70	12,70	15,88	4,00	8,10	500	M61-R4310	M611, BMP61, BMP71
▶	PTL-29-427-BR	Marrón/Transparente	12,70	38,10	12,70	12,70	15,88	4,00	8,10	500	M61-R4310	M611, BMP61, BMP71
▶	PTL-29-427-RD	Rojo/Transparente	12,70	38,10	12,70	12,70	15,88	4,00	8,10	500	M61-R4310	M611, BMP61, BMP71
▶	BM71-29-427	Blanco/Transparente	12,70	38,10	12,70	12,70	15,88	4,00	8,10	5000	M61-R4310	M611, BMP61, BMP71
▶	PTL-18-427	Blanco/Transparente	19,05	25,40	19,05	9,53	22,23	2,70	5,05	250	M61-R4310	M611, BMP61, BMP71
▶	PTL-18-427-YL	Amarillo/Transparente	19,05	25,40	19,05	9,53	22,23	2,70	5,05	250	M61-R4310	M611, BMP61, BMP71
▶	BM71-18-427	Blanco/Transparente	19,05	25,40	19,05	9,53	22,23	2,70	5,10	2500	M61-R4310	M611, BMP61, BMP71
▶	PTL-30-427	Blanco/Transparente	19,05	38,10	19,05	12,70	22,23	4,00	8,10	250	M61-R4310	M611, BMP61, BMP71
▶	PTL-30-427-YL	Amarillo/Transparente	19,05	38,10	19,05	12,70	22,23	4,00	8,10	250	M61-R4310	M611, BMP61, BMP71
▶	PTL-30-427-GN	Verde/Transparente	19,05	38,10	19,05	12,70	22,23	4,00	8,10	250	M61-R4310	M611, BMP61, BMP71
▶	PTL-30-427-GY	Gris/Transparente	19,05	38,10	19,05	12,70	22,23	4,00	8,10	250	M61-R4310	M611, BMP61, BMP71
▶	PTL-30-427-PL	Púrpura/Transparente	19,05	38,10	19,05	12,70	22,23	4,00	8,10	250	M61-R4310	M611, BMP61, BMP71
▶	PTL-30-427-BL	Azul/Transparente	19,05	38,10	19,05	12,70	22,23	4,00	8,10	250	M61-R4310	M611, BMP61, BMP71
▶	PTL-30-427-BR	Marrón/Transparente	19,05	38,10	19,05	12,70	22,23	4,00	8,10	250	M61-R4310	M611, BMP61, BMP71
▶	PTL-30-427-RD	Rojo/Transparente	19,05	38,10	19,05	12,70	22,23	4,00	8,10	250	M61-R4310	M611, BMP61, BMP71
▶	BM71-30-427	Blanco/Transparente	19,05	38,10	19,05	12,70	22,23	4,00	8,10	2500	M61-R4310	M611, BMP61, BMP71
▶	PTL-96-427	Blanco/Transparente	25,40	19,05	25,40	9,53	28,57	2,70	5,10	250	M61-R4310	M611, BMP61, BMP71
▶	PTL-19-427	Blanco/Transparente	25,40	25,40	25,40	9,53	28,58	3,00	5,05	250	M61-R4310	M611, BMP61, BMP71
▶	PTL-19-427-YL	Amarillo/Transparente	25,40	25,40	25,40	9,53	28,58	3,00	5,05	250	M61-R4310	M611, BMP61, BMP71

Las referencias de pedidos que empiezan con la letra «B» indican rollos a granel. \*Las referencias de pedido que acaben con «AW» indican que son etiquetas totalmente blancas sin ninguna zona transparente. >>

La impresora BMP71 funciona con un juego diferente de cintas específicas. Para obtener más información, visite [www.bradyeurope.com/BMP71](http://www.bradyeurope.com/BMP71)

Aplique el área impresa a su cable.

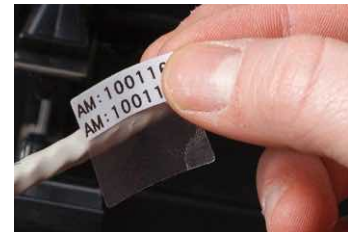
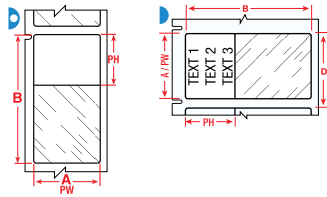
Envuelva la zona transparente alrededor del cable, cubriendo el área impresa.

Una vez aplicado, el laminado transparente protegerá su leyenda durante años.





## Marcado de cables

### Etiquetas autolaminadas (continuación)



Diagrama	Referencia	Color	Anchura A (mm)	Altura B (mm)	Área imprimible PW (mm)	Área imprimible PH (mm)	Repetición vertical D (mm)	Min. diámetro del cable (mm)	Max. diámetro del cable (mm)	Etiquetas por rollo	Cinta recomendada	Compatibilidad de la impresora
▶	PTL-33-427-YL	Amarillo/Transparente	38,10	101,60	38,10	25,40	104,78	10,80	24,30	100	M61-R4310	M611, BMP61, BMP71
▶	PTL-33-427-OR	Naranja/Transparente	38,10	101,60	38,10	25,40	104,78	10,80	24,30	100	M61-R4310	M611, BMP61, BMP71
▶	PTL-33-427-GN	Verde/Transparente	38,10	101,60	38,10	25,40	104,78	10,80	24,30	100	M61-R4310	M611, BMP61, BMP71
▶	PTL-33-427-GY	Gris/Transparente	38,10	101,60	38,10	25,40	104,78	10,80	24,30	100	M61-R4310	M611, BMP61, BMP71
▶	PTL-33-427-PL	Púrpura/Transparente	38,10	101,60	38,10	25,40	104,78	10,80	24,30	100	M61-R4310	M611, BMP61, BMP71
▶	PTL-33-427-BL	Azul/Transparente	38,10	101,60	38,10	25,40	104,78	10,80	24,30	100	M61-R4310	M611, BMP61, BMP71
▶	PTL-33-427-BR	Marrón/Transparente	38,10	101,60	38,10	25,40	104,78	10,80	24,30	100	M61-R4310	M611, BMP61, BMP71
▶	PTL-33-427-RD	Rojo/Transparente	38,10	101,60	38,10	25,40	104,78	10,80	24,30	100	M61-R4310	M611, BMP61, BMP71
▶	PTL-109-427	Blanco/Transparente	38,10	101,60	38,10	38,10	104,78	12,12	20,20	100	M61-R4310	M611, BMP61, BMP71
▶	BM71-33-427	Blanco/Transparente	38,10	101,60	38,10	25,40	104,78	10,80	24,30	500	M61-R4310	M611, BMP61, BMP71
▶	BM71-109-427	Blanco/Transparente	38,10	101,60	38,10	38,10	104,78	10,80	20,20	500	M61-R4310	M611, BMP61, BMP71
▶	PTL-34-427	Blanco/Transparente	38,10	152,40	38,10	38,10	155,58	16,20	36,40	50	M61-R4310	M611, BMP61, BMP71
▶	PTL-34-427-YL	Amarillo/Transparente	38,10	152,40	38,10	38,10	155,58	16,20	36,40	50	M61-R4310	M611, BMP61, BMP71
▶	PTL-34-427-OR	Naranja/Transparente	38,10	152,40	38,10	38,10	155,58	16,20	36,40	50	M61-R4310	M611, BMP61, BMP71
▶	PTL-34-427-GR	Verde/Transparente	38,10	152,40	38,10	38,10	155,58	16,20	36,40	50	M61-R4310	M611, BMP61, BMP71
▶	PTL-34-427-GY	Gris/Transparente	38,10	152,40	38,10	38,10	155,58	16,20	36,40	50	M61-R4310	M611, BMP61, BMP71
▶	PTL-34-427-PL	Púrpura/Transparente	38,10	152,40	38,10	38,10	155,58	16,20	36,40	50	M61-R4310	M611, BMP61, BMP71
▶	PTL-34-427-BL	Azul/Transparente	38,10	152,40	38,10	38,10	155,58	16,20	36,40	50	M61-R4310	M611, BMP61, BMP71
▶	PTL-34-427-BR	Marrón/Transparente	38,10	152,40	38,10	38,10	155,58	16,20	36,40	50	M61-R4310	M611, BMP61, BMP71
▶	PTL-34-427-RD	Rojo/Transparente	38,10	152,40	38,10	38,10	155,58	16,20	36,40	50	M61-R4310	M611, BMP61, BMP71
▶	BM71-34-427	Blanco/Transparente	38,10	152,40	38,10	38,10	155,58	16,20	36,40	500	M61-R4310	M611, BMP61, BMP71
▶	PTL-87-427	Blanco/Transparente	44,45	25,40	44,45	9,53	28,57	2,70	5,10	250	M61-R4310	M611, BMP61, BMP71
▶	PTL-88-427	Blanco/Transparente	44,45	38,10	44,45	12,70	41,27	4,00	8,10	250	M61-R4310	M611, BMP61, BMP71
▲	PTL-78-427-AW	Blanco	48,26	25,40	48,26	25,40	28,58	-	-	250	M61-R4310	M611, BMP61, BMP71
▶	PTL-66-427	Blanco/Transparente	49,28	80,00	49,28	25,40	83,57	8,50	17,40	100	M61-R4310	M611, BMP61, BMP71
▶	PTL-107-427	Blanco/Transparente	50,80	38,10	50,80	12,70	53,97	4,00	8,10	100	M61-R4310	M611, BMP61, BMP71
▶	BM71-107-427	Blanco/Transparente	50,80	38,10	50,80	12,70	53,98	4,00	8,10	1000	M61-R4310	M611, BMP61, BMP71
▶	PTL-74-427	Blanco/Transparente	55,88	12,70	12,70	19,05	60,33	5,90	11,70	100	M61-R4310	M611, BMP61, BMP71
<b>B-642: Fluoruro de polivinilo</b>												
▶	PTL-19-642	Blanco/Transparente	25,40	25,40	25,40	9,53	28,57	2,70	2,03	250	M61-R4310	M611, BMP61, BMP71
▶	PTL-31-642	Blanco/Transparente	25,40	38,10	25,40	12,70	41,27	4,00	2,03	250	M61-R4310	M611, BMP61, BMP71
▶	PTL-21-642	Blanco/Transparente	25,40	63,50	25,40	19,05	66,68	6,70	2,03	100	M61-R4310	M611, BMP61, BMP71

Las referencias de pedidos que empiezan con la letra «B» indican rollos a granel. \*Las referencias de pedido que acaben con «AW» indican que son etiquetas totalmente blancas sin ninguna zona transparente.

La impresora BMP71 funciona con un juego diferente de cintas específicas. Para obtener más información, visite [www.bradyeurope.com/BMP71](http://www.bradyeurope.com/BMP71)

## Marcado de cables

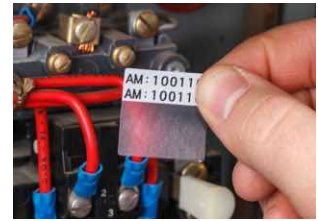
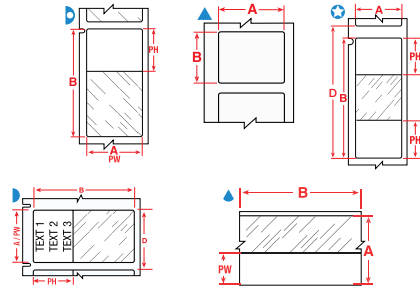

### Etiquetas envolventes

- Estas duraderas etiquetas envolventes de tejido están disponibles con un adhesivo que permite retirar los marcadores de forma limpia y volverlos a aplicar si es necesario (B-498) o bien con un adhesivo permanente (B-437, B-499).
- Para estos materiales se recomienda una superposición de 3 mm para conseguir una solución ideal y de larga duración.



Diagrama	Referencia	Color	Anchura A (mm)	Altura B (mm)	Longitud B (m)	Repetición vertical D (mm)	Max. diámetro del cable (mm)	Etiquetas por rollo	Cinta recomendada	Compatibilidad de la impresora
<b>B-437: Fluoruro de polivinilo</b>										
▲	PTL-9-437	Blanco	16,51	5,08	-	8,25	4,29	750	M61-R4310	M611, BMP61, BMP71
▲	PTL-10-437	Blanco	19,05	6,35	-	9,53	5,10	750	M61-R4310	M611, BMP61, BMP71
▲	PTL-15-437	Blanco	25,40	6,99	-	10,16	7,12	750	M61-R4310	M611, BMP61, BMP71
▲	PTL-29-437	Blanco	38,10	12,70	-	15,87	11,16	500	M61-R4310	M611, BMP61, BMP71
⊙	PTLCM-41-437-WT	Blanco	38,10	34,90	15,24	-	-	1	M61-R4310	M611, BMP61, BMP71
⊙	PTLCM-41-437-YL	Amarillo	38,10	34,90	15,24	-	-	1	M61-R4310	M611, BMP61, BMP71
<b>B-498: Tela de vinilo</b>										
▲	PTL-10-498	Blanco	6,35	19,05	-	22,22	5,11	750	M61-R6210	M611, BMP61, BMP71
▲	PTL-16-498	Blanco	9,53	25,40	-	28,57	7,13	500	M61-R6210	M611, BMP61, BMP71
∞	PTL-8-498	Blanco	12,70	-	9,10	-	-	1	M61-R6210	M611, BMP61, BMP71
▲	PTL-7-498	Blanco	12,70	12,70	-	15,87	3,09	500	M61-R6210	M611, BMP61, BMP71
▲	PTL-11-498	Blanco	12,70	19,05	-	22,22	5,11	500	M61-R6210	M611, BMP61, BMP71
▲	BM71-11-498	Blanco	12,70	19,05	-	15,88	4,55	5000	M61-R6210	M611, BMP61, BMP71
▲	BM71-29-498	Blanco	12,70	38,10	-	15,88	9,10	5000	M61-R6210	M611, BMP61, BMP71
▲	PTL-18-498	Blanco	19,05	25,40	-	28,57	7,13	250	M61-R6210	M611, BMP61, BMP71
▲	BM71-18-498	Blanco	19,05	25,40	-	22,23	6,06	2500	M61-R6210	M611, BMP61, BMP71
▲	PTL-30-498	Blanco	19,05	38,10	-	22,22	11,17	250	M61-R6210	M611, BMP61, BMP71
▲	PTL-23-498	Blanco	25,40	101,60	-	104,77	31,37	100	M61-R6210	M611, BMP61, BMP71
▲	PTL-17-498	Blanco	25,40	12,70	-	15,87	3,09	500	M61-R6210	M611, BMP61, BMP71
▲	PTL-19-498	Blanco	25,40	25,40	-	28,57	7,13	250	M61-R6210	M611, BMP61, BMP71
▲	BM71-19-498	Blanco	25,40	25,40	-	28,58	6,06	2500	M61-R6210	M611, BMP61, BMP71
▲	PTL-15-498	Blanco	25,40	6,99	-	10,16	7,12	750	M61-R6210	M611, BMP61, BMP71
▲	PTL-21-498	Blanco	25,40	63,50	-	66,67	19,25	100	M61-R6210	M611, BMP61, BMP71
▲	PTL-33-498	Blanco	38,10	101,60	-	104,77	31,37	100	M61-R6210	M611, BMP61, BMP71
▲	PTL-29-498	Blanco	38,10	12,70	-	15,87	11,17	500	M61-R6210	M611, BMP61, BMP71
▲	PTL-34-498	Blanco	38,10	152,40	-	155,57	47,53	50	M61-R6210	M611, BMP61, BMP71
▲	PTL-31-498	Blanco	38,10	25,40	-	28,57	11,17	250	M61-R6210	M611, BMP61, BMP71
▲	PTL-32-498	Blanco	38,10	38,10	-	41,27	11,17	250	M61-R6210	M611, BMP61, BMP71
▲	PTL-28-498	Blanco	38,10	6,35	-	9,53	11,17	750	M61-R6210	M611, BMP61, BMP71
<b>B-499: Tessuto in nylon</b>										
▲	PTL-16-499	Blanco	9,53	25,40	-	28,57	7,13	500	M61-R4310	M611, BMP61, BMP71
▲	PTL-7-499	Blanco	12,70	12,70	-	15,87	3,09	500	M61-R4310	M611, BMP61, BMP71
▲	PTL-11-499	Blanco	12,70	19,05	-	22,22	5,11	500	M61-R4310	M611, BMP61, BMP71
▲	BM71-11-499	Blanco	12,70	19,05	-	15,88	4,55	5000	M61-R4310	M611, BMP61, BMP71
▲	PTL-29-499	Blanco	12,70	38,10	-	15,87	11,17	500	M61-R4310	M611, BMP61, BMP71
▲	PTL-18-499	Blanco	19,05	25,40	-	28,57	7,13	250	M61-R4310	M611, BMP61, BMP71
▲	PTL-84-499	Blanco	22,86	12,70	-	15,87	-	500	M61-R4310	M611, BMP61, BMP71
▲	PTL-19-499	Blanco	25,40	25,40	-	28,57	7,13	250	M61-R4310	M611, BMP61, BMP71
▲	PTL-21-499	Blanco	25,40	63,50	-	66,67	-	100	M61-R4310	M611, BMP61, BMP71
▲	PTL-30-499	Blanco	38,10	19,05	-	22,22	11,16	250	M61-R4310	M611, BMP61, BMP71
▲	PTL-31-499	Blanco	38,10	25,40	-	28,57	11,17	250	M61-R4310	M611, BMP61, BMP71
▲	PTL-28-499	Blanco	38,10	6,35	-	9,53	11,17	750	M61-R4310	M611, BMP61, BMP71
▲	PTL-78-499	Blanco	48,26	25,40	-	28,57	-	250	M61-R4310	M611, BMP61, BMP71
▲	PTL-81-499	Blanco	48,26	6,35	-	9,53	14,40	750	M61-R4310	M611, BMP61, BMP71
▲	PTL-23-499	Blanco	101,60	25,40	-	104,77	31,37	100	M61-R4310	M611, BMP61, BMP71

Las referencias de pedidos que empiezan con la letra «B» indican rollos a granel.

La impresora BMP71 funciona con un juego diferente de cintas específicas. Para obtener más información, visite [www.bradyeurope.com/BMP71](http://www.bradyeurope.com/BMP71)

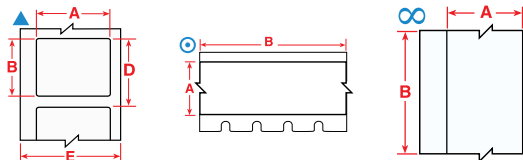

Consulte un índice de materiales detallado en las páginas 52-57.

## Marcado de cables

### Etiquetas/banderas de fibra óptica

- Estas banderas de fibra óptica permiten imprimir información más legible en cables de menor diámetro y le permiten manejar y visualizar las etiquetas sin tocar los cables.

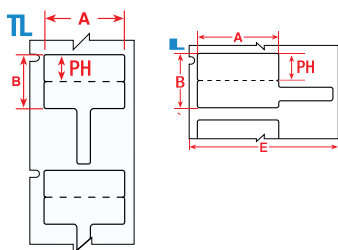

Dia-grama	Referencia	Color	Anchura A (mm)	Altura B (mm)	Área imprimible PH (mm)	Repetición vertical D (mm)	Etiquetas por rollo	Cinta recomendada	Compatibilidad de la impresora
B-425A: Polipropileno									
	PTLFP-01-425	Blanco	30,00	20,00	10,00	23,28	250	M61-R4310 M61-R6210	M611, BMP61, BMP71
	PTLFT-01-425	Blanco	30,00	20,00	10,00	43,39	250	M61-R4310	M611, BMP61, BMP71

La impresora BMP71 funciona con un juego diferente de cintas específicas. Para obtener más información, visite [www.bradyeurope.com/BMP71](http://www.bradyeurope.com/BMP71)

### Marcadores de cables de plástico RAPIDO

- Etiqueta de polietileno con revestimiento amarillo adecuada para el marcado duradero de cables para dispositivos eléctricos e instalaciones de fibra.

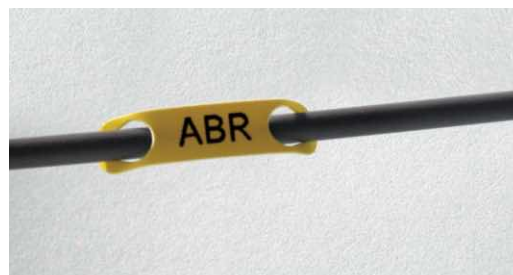
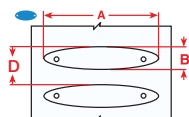

Dia-grama	Referencia	Color	Anchura A (mm)	Altura B (mm)	Max. líneas de texto	Max. caracteres por línea	Repetición vertical D (mm)	Min. diámetro del cable (mm)	Max. diámetro del cable (mm)	Etiquetas por rollo	Cinta recomendada	Compatibilidad de la impresora
B-7599: Polietileno												
	BM71R-1-7599-YL	Amarillo	22,90	5,20	1	11	8,38	0,25	1,50	2500	M61-R6210	M611, BMP61, BMP71
	BM71R-2-7599-YL	Amarillo	23,00	5,20	1	8	8,38	0,75	2,60	2500	M61-R6210	M611, BMP61, BMP71
	BM71R-3-7599-YL	Amarillo	25,00	5,70	2	7	8,89	1,25	3,30	2500	M61-R6210	M611, BMP61, BMP71
	BM71R-4-7599-YL	Amarillo	26,00	7,00	2	7	10,82	1,75	4,60	2500	M61-R6210	M611, BMP61, BMP71
	BM71R-5-7599-YL	Amarillo	41,00	11,00	3	17	14,20	2,25	7,50	2500	M61-R6210	M611, BMP61, BMP71

Las referencias de pedidos que empiezan con la letra «B» indican rollos a granel.

La impresora BMP71 funciona con un juego diferente de cintas específicas. Para obtener más información, visite [www.bradyeurope.com/BMP71](http://www.bradyeurope.com/BMP71)

Consulte un índice de materiales detallado en las páginas 52-57.





## Marcado de cables

### Etiqueta para cables B-7643 sin halógenos

- Estos marcadores de cables están hechos de poliuretano sin halógeno.
- Son marcadores robustos, imperecederos y con un grado muy elevado de permanencia de la impresión prácticamente en cualquier entorno.



Diagrama	Referencia	Color	Anchura A (mm)	Altura B (mm)	Repetición vertical D (mm)	Etiquetas por rollo	Cinta recomendada	Compatibilidad de la impresora
B-7643: Poliuretano de poliéster termoplástico								
▽	BM71H-1-7643-YL	Amarillo	10,00	60,00	65,88	250	M61-R6010	M611, BMP61, BMP71
▽	BM71H-2-7643-YL	Amarillo	10,00	75,00	81,17	250	M61-R6010	M611, BMP61, BMP71
▽	BM71H-1-7643-WT	Blanco	10,00	60,00	65,88	250	M61-R6010	M611, BMP61, BMP71
▽	BM71H-2-7643-WT	Blanco	10,00	75,00	81,17	250	M61-R6010	M611, BMP61, BMP71
◇	BM71-15x75-7643-YL	Amarillo	15,00	75,00	80,43	250	M61-R6010	M611, BMP61, BMP71
◇	M61-15x75-7643-YL	Amarillo	15,00	75,00	80,43	50	M61-R6010	M611, BMP61
◇	BM71-15x75-7643-BL	Azul	15,00	75,00	80,43	250	M61-R6010	M611, BMP61, BMP71
◇	BM71-15x75-7643-WT	Blanco	15,00	75,00	80,43	250	M61-R6010	M611, BMP61, BMP71
◇	M61-15x75-7643-WT	Blanco	15,00	75,00	80,43	50	M61-R6010	M611, BMP61
◇	BM71-15x75-7643-OR	Naranja	15,00	75,00	80,43	250	M61-R6010	M611, BMP61, BMP71
◇	BM71-15x75-7643-BK	Negro	15,00	75,00	80,43	250	M61-R4410-WT	M611, BMP61, BMP71
◇	BM71-15x75-7643-RD	Rojo	15,00	75,00	80,43	250	M61-R6010	M611, BMP61, BMP71
◇	BM71-15x75-7643-GN	Verde	15,00	75,00	80,43	250	M61-R6010	M611, BMP61, BMP71
◇	BM71-25x75-7643-YL	Amarillo	25,00	75,00	80,43	250	M61-R6010	M611, BMP61, BMP71
◇	M61-25x75-7643-YL	Amarillo	25,00	75,00	80,43	50	M61-R6010	M611, BMP61
▽	BM71H-3-7643-YL	Amarillo	25,00	75,00	82,55	250	M61-R6010	M611, BMP61, BMP71
◇	BM71-25x75-7643-BL	Azul	25,00	75,00	80,43	250	M61-R6010	M611, BMP61, BMP71
◇	M61-25x75-7643-BL	Azul	25,00	75,00	80,43	50	M61-R6010	M611, BMP61
◇	BM71-25x75-7643-WT	Blanco	25,00	75,00	80,43	250	M61-R6010	M611, BMP61, BMP71
◇	M61-25x75-7643-WT	Blanco	25,00	75,00	80,43	50	M61-R6010	M611, BMP61
▽	BM71H-3-7643-WT	Blanco	25,00	75,00	82,55	250	M61-R6010	M611, BMP61, BMP71
◇	BM71-25x75-7643-OR	Naranja	25,00	75,00	80,43	250	M61-R6010	M611, BMP61, BMP71
◇	M61-25x75-7643-OR	Naranja	25,00	75,00	80,43	50	M61-R6010	M611, BMP61
◇	BM71-25x75-7643-BK	Negro	25,00	75,00	80,43	250	M61-R4410-WT	M611, BMP61, BMP71
◇	M61-25x75-7643-BK	Negro	25,00	75,00	80,43	50	M61-R4410-WT	M611, BMP61
◇	BM71-25x75-7643-RD	Rojo	25,00	75,00	80,43	250	M61-R6010	M611, BMP61, BMP71
◇	M61-25x75-7643-RD	Rojo	25,00	75,00	80,43	50	M61-R6010	M611, BMP61
◇	BM71-25x75-7643-GN	Verde	25,00	75,00	80,43	250	M61-R6010	M611, BMP61, BMP71
◇	M61-25x75-7643-GN	Verde	25,00	75,00	80,43	50	M61-R6010	M611, BMP61



### Etiqueta sin adhesivo B-348 para transporte público

- La etiqueta sin adhesivo B-348 para transporte público cumple los requisitos de emisiones mínimas de humo y halógenos de las normas para uso subterráneo más estrictas relativas a los vehículos de transporte público.
- Imprimible tanto in situ como sobre el terreno, esta etiqueta sin adhesivo es una solución práctica que permite a los fabricantes de transporte público identificar cables gruesos y mazos de cables.

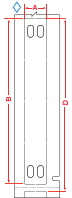

Diagrama	Referencia	Color	Anchura A (mm)	Altura B (mm)	Repetición vertical D (mm)	Etiquetas por rollo	Cinta recomendada	Compatibilidad de la impresora
B-348: Poliolefina								
◇	BM61-10x60-348-YL	Amarillo	10,00	60,00	65,09	250	M61-R6010	M611, BMP61, BMP71
◇	BM61-10x75-348-YL	Amarillo	10,00	75,00	80,43	250	M61-R6010	M611, BMP61, BMP71
◇	BM61-10x60-348-WT	Blanco	10,00	60,00	65,09	250	M61-R6010	M611, BMP61, BMP71
◇	BM61-10x75-348-WT	Blanco	10,00	75,00	80,43	250	M61-R6010	M611, BMP61, BMP71
◇	BM61-15x75-348-YL	Amarillo	15,00	75,00	80,43	250	M61-R6010	M611, BMP61, BMP71
◇	BM61-15x75-348-WT	Blanco	15,00	75,00	80,43	250	M61-R6010	M611, BMP61, BMP71
◇	BM61-25x75-348-YL	Amarillo	25,00	75,00	80,43	250	M61-R6010	M611, BMP61, BMP71
◇	BM61-25x75-348-WT	Blanco	25,00	75,00	80,43	250	M61-R6010	M611, BMP61, BMP71

Las referencias de pedidos que empiezan con la letra «B» indican rollos a granel.

La impresora BMP71 funciona con un juego diferente de cintas específicas. Para obtener más información, visite [www.bradyeurope.com/BMP71](http://www.bradyeurope.com/BMP71)

## Marcado de cables

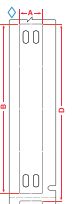
### Etiqueta para cables de poliéster B-7598

La etiqueta de poliéster B-7598 es una etiqueta de identificación general para cables expuestos a condiciones extremas. Se necesitan bridas para aplicarla en cables con distintos diámetros. Las aplicaciones más habituales de este material de etiquetas para cables son:

- Identificación de cables multiconductores
- Identificación de cables en torres de telefonía móvil
- Identificación de cables de comunicación de datos o telecomunicaciones en general
- Identificación general de cables que deba ser extremadamente resistente



Diagrama	Referencia	Color	Anchura A (mm)	Altura B (mm)	Repetición vertical D (mm)	Etiquetas por rollo	Cinta recomendada	Compatibilidad de la impresora
<b>B-7598: Poliéster</b>								
◇	BM71-10X60-7598-YL	Amarillo	10,00	60,00	65,09	500	M61-R6010	M611, BMP61, BMP71
◇	BM71-10X75-7598-YL	Amarillo	10,00	75,00	80,43	250	M61-R6010	M611, BMP61, BMP71
◇	M61-10x60-B7598-YL	Amarillo	10,00	60,00	65,09	100	M61-R6010	M611, BMP61
◇	M61-10x75-B7598-YL	Amarillo	10,00	75,00	80,43	100	M61-R6010	M611, BMP61
◇	BM71-10X60-7598-BL	Azul	10,00	60,00	65,09	500	M61-R6010	M611, BMP61, BMP71
◇	BM71-10X75-7598-BL	Azul	10,00	75,00	80,43	250	M61-R6010	M611, BMP61, BMP71
◇	BM71-10X60-7598-WT	Blanco	10,00	60,00	65,09	500	M61-R6010	M611, BMP61, BMP71
◇	BM71-10X75-7598-WT	Blanco	10,00	75,00	80,43	250	M61-R6010	M611, BMP61, BMP71
◇	M61-10x60-B7598-WT	Blanco	10,00	60,00	65,09	100	M61-R6010	M611, BMP61
◇	M61-10x75-B7598-WT	Blanco	10,00	75,00	80,43	100	M61-R6010	M611, BMP61
◇	BM71-10X60-7598-BK	Negro	10,00	60,00	65,09	500	M61-R4410-WT	M611, BMP61, BMP71
◇	BM71-10X75-7598-BK	Negro	10,00	75,00	80,43	250	M61-R4410-WT	M611, BMP61, BMP71
◇	BM71-10X60-7598-SV	Plata	10,00	60,00	65,09	500	M61-R6010	M611, BMP61, BMP71
◇	BM71-10X75-7598-SV	Plata	10,00	75,00	80,43	250	M61-R6010	M611, BMP61, BMP71
◇	BM71-10X60-7598-RD	Rojo	10,00	60,00	65,09	500	M61-R6010	M611, BMP61, BMP71
◇	BM71-10X75-7598-RD	Rojo	10,00	75,00	80,43	250	M61-R6010	M611, BMP61, BMP71
◇	BM71-10X60-7598-GN	Verde	10,00	60,00	65,09	500	M61-R6010	M611, BMP61, BMP71
◇	BM71-10X75-7598-GN	Verde	10,00	75,00	80,43	250	M61-R6010	M611, BMP61, BMP71
◇	BM71-15X75-7598-YL	Amarillo	15,00	75,00	80,43	250	M61-R6010	M611, BMP61, BMP71
◇	M61-15x75-B7598-YL	Amarillo	15,00	75,00	80,43	100	M61-R6010	M611, BMP61
◇	BM71-15X75-7598-BL	Azul	15,00	75,00	80,43	250	M61-R6010	M611, BMP61, BMP71
◇	BM71-15X75-7598-WT	Blanco	15,00	75,00	80,43	250	M61-R6010	M611, BMP61, BMP71
◇	M61-15x75-B7598-WT	Blanco	15,00	75,00	80,43	100	M61-R6010	M611, BMP61
◇	BM71-15X75-7598-BK	Negro	15,00	75,00	80,43	250	M61-R4410-WT	M611, BMP61, BMP71
◇	BM71-15X75-7598-SV	Plata	15,00	75,00	80,43	250	M61-R6010	M611, BMP61, BMP71
◇	BM71-15X75-7598-RD	Rojo	15,00	75,00	80,43	250	M61-R6010	M611, BMP61, BMP71
◇	BM71-15X75-7598-GN	Verde	15,00	75,00	80,43	250	M61-R6010	M611, BMP61, BMP71
◇	BM71-25X75-7598-YL	Amarillo	25,00	75,00	80,43	250	M61-R6010	M611, BMP61, BMP71
◇	M61-25x75-B7598-YL	Amarillo	25,00	75,00	80,43	100	M61-R6010	M611, BMP61
◇	BM71-25X75-7598-BL	Azul	25,00	75,00	80,43	250	M61-R6010	M611, BMP61, BMP71
◇	M61-25x75-B7598-BL	Azul	25,00	75,00	80,43	100	M61-R6010	M611, BMP61
◇	BM71-25X75-7598-WT	Blanco	25,00	75,00	80,43	250	M61-R6010	M611, BMP61, BMP71
◇	M61-25x75-B7598-WT	Blanco	25,00	75,00	80,43	100	M61-R6010	M611, BMP61
◇	BM71-25X75-7598-BK	Negro	25,00	75,00	80,43	250	M61-R4410-WT	M611, BMP61, BMP71
◇	M61-25x75-B7598-BK	Negro	25,00	75,00	80,43	100	M61-R4410-WT	M611, BMP61
◇	BM71-25X75-7598-SV	Plata	25,00	75,00	80,43	250	M61-R6010	M611, BMP61, BMP71
◇	M61-25x75-B7598-SV	Plata	25,00	75,00	80,43	100	M61-R6010	M611, BMP61
◇	BM71-25X75-7598-RD	Rojo	25,00	75,00	80,43	250	M61-R6010	M611, BMP61, BMP71
◇	M61-25x75-B7598-RD	Rojo	25,00	75,00	80,43	100	M61-R6010	M611, BMP61
◇	BM71-25X75-7598-GN	Verde	25,00	75,00	80,43	250	M61-R6010	M611, BMP61, BMP71
◇	M61-25x75-B7598-GN	Verde	25,00	75,00	80,43	100	M61-R6010	M611, BMP61

Las referencias de pedidos que empiezan con la letra «B» indican rollos a granel.

La impresora BMP71 funciona con un juego diferente de cintas específicas. Para obtener más información, visite [www.bradyeurope.com/BMP71](http://www.bradyeurope.com/BMP71)

## Marcado de cables

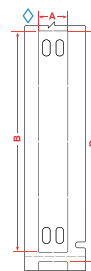
### Etiqueta rígida de polietileno B-145



- se puede utilizar para identificar cables multiconductores, inventario, equipos, bloqueo, avisos de seguridad de reparaciones y trabajo en curso
- tiene un orificio precortado para facilitar su fijación
- no adhesiva
- extremadamente resistente al rasgado
- versión estándar e ignífuga (FR)
- disponible en color plata, en 2 tamaños, con un acabado mate
- se puede ofrecer en cartuchos (100) y a granel (1000)



Diagrama	Referencia	Material	Color	Anchura A (mm)	Altura B (mm)	Etiquetas por fila	Etiquetas por rollo	Cinta recomendada	Compatibilidad de la impresora
	M61-144-145FR-GY	Polietileno	Gris	19,30	30,63	1	100	M61-R6210	M611 BMP61
	M61-144-145-GY	Polietileno	Gris	19,30	30,63	1	100	M61-R6210	M611 BMP61
	BM61-144-145FR-GY	Polietileno	Gris	19,30	30,63	1	1000	M61-R6210	M611 BMP61
	BM61-144-145-GY	Polietileno	Gris	19,30	30,63	1	1000	M61-R6210	M611 BMP61
	M61-145-145FR-GY	Polietileno	Gris	25,40	44,45	1	100	M61-R6210	M611 BMP61
	M61-145-145-GY	Polietileno	Gris	25,40	44,45	1	100	M61-R6210	M611 BMP61
	BM61-145-145FR-GY	Polietileno	Gris	25,40	44,45	1	1000	M61-R6210	M611 BMP61
	BM61-145-145-GY	Polietileno	Gris	25,40	44,45	1	1000	M61-R6210	M611 BMP61

Las referencias de pedidos que empiezan con la letra «B» indican rollos a granel.

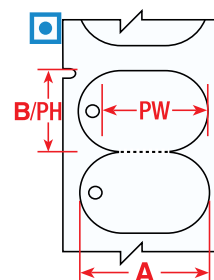

### Marcadores de cables resistentes a desgarres

- Estos marcadores de cables extremadamente resistentes a los desgarres se pueden utilizar para una variedad de aplicaciones, incluyendo la identificación de cables multiconductores, inventario y equipos.



Diagrama	Referencia	Color	Anchura A (mm)	Altura B (mm)	Área imprimible PW (mm)	Área imprimible PH (mm)	Repetición vertical D (mm)	Etiquetas por rollo	Cinta recomendada	Compatibilidad de la impresora
<b>B-109: Polietileno</b>										
	PTL-60-109	Blanco	12,00	50,00	12,00	33,00	50,00	100	M61-R4310	M611, BMP61, BMP71
	BM71-60-109	Blanco	12,00	50,00	12,00	33,00	50,17	1000	M61-R4310	M611, BMP61, BMP71
	PTL-12-109-YL	Amarillo	19,05	76,20	17,78	52,07	76,20	100	M61-R4310	M611, BMP61, BMP71
	PTL-12-109	Blanco	19,05	76,20	17,78	52,07	76,20	100	M61-R4310	M611, BMP61, BMP71
	BM71-12-109	Blanco	19,05	76,20	17,78	52,07	76,20	1000	M61-R4310	M611, BMP61, BMP71
	PTL-36-109	Blanco	44,45	28,58	-	-	28,58	250	M61-R4310	M611, BMP61, BMP71

Las referencias de pedidos que empiezan con la letra «B» indican rollos a granel.

La impresora BMP71 funciona con un juego diferente de cintas específicas. Para obtener más información, visite [www.bradyeurope.com/BMP71](http://www.bradyeurope.com/BMP71)

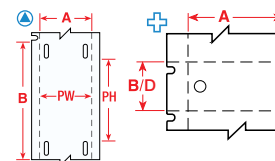

Consulte un índice de materiales detallado en las páginas 52-57.



## Marcado de cables

### Soportes de marcado de cables LAMINAT

- Los soportes LAMINAT se suministran con una tira para el laminado de etiquetas de texto.
- Los soportes se fijan con dos bridas a los cables para su identificación permanente.
- Los soportes LAMINAT pueden utilizarse para cualquier tipo de identificación de cables en los que la permanencia de la leyenda es crucial.



Tire de la película protectora hacia atrás.

Coloque la etiqueta en el centro, dejando un espacio para sellar a los cuatro lados de la etiqueta.

Selle el soporte colocando un dedo sobre la película y empujando hacia delante, pasando la película por encima y retirando el revestimiento de silicona.

Introduzca siempre las bridas para cables desde arriba, para que el soporte LAMINAT quede doblado a lo largo del cable.

Diagrama	Referencia	Color	Anchura A (mm)	Altura B (mm)	Anchura de la zona de cierre (mm)	Altura de la zona de cierre (mm)	Etiquetas / Cintas recomendadas	Etiquetas por rollo
B-7644: Etiqueta de polipropileno con sobrelaminado de poliéster								
⊙	LC-65X13-B7644-0.1	Amarillo	65,00	13,00	42,50	9,00	PTLTL-5-430/6 mm	100
⊙	LC-71X9-B7644-0.1	Amarillo	71,00	9,00	45,00	9,00	PTLTL-5-430/6 mm	100
⊙	LC-103X15-B7644-0.1	Amarillo	103,00	15,00	55,00	15,00	PTLTL-6-430/6 mm	100
⊙	LC-128X15-B7644	Amarillo	128,00	15,00	80,00	15,00	PTLTL-1-430/9 mm	100

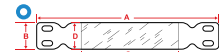

### Etiquetas LAMINAT

- Las etiquetas LAMINAT (etiquetas de manila) son ideales para la identificación de materiales en entornos difíciles, como por ejemplo válvulas, instrumentos, motores y otros componentes industriales.



Diagrama	Referencia	Color	Anchura A (mm)	Altura B (mm)	Anchura de la zona de cierre (mm)	Altura de la zona de cierre (mm)	Etiquetas / Cintas recomendadas	Etiquetas por rollo
B-7645: Etiqueta de polipropileno con sobrelaminado de poliéster								
▽	LT-59X25-B7645-0.05	Amarillo	59,00	25,00	43,00	25,00	PTLTL-4-430/9, 12, 19 mm	50
▽	LT-59X25-B7645-WR-0.05	Amarillo	59,00	25,00	43,00	25,00	PTLTL-4-430/9, 12, 19 mm	50

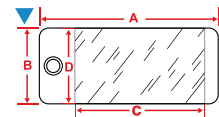

### Etiquetas recomendadas para soportes de marcado de cables LAMINAT

- Etiquetas de poliéster transparente diseñadas específicamente para ajustarse a los soportes de marcado de cables LAMINAT.

Diagrama	Referencia	Color	Anchura A (mm)	Altura B (mm)	Información adicional	Etiquetas por rollo	Cinta recomendada	Compatibilidad de la impresora
B-430: Poliéster								
▲	PTLTL-6-430	Transparente	11,00	49,00	Utilizar con LC-103x15-B7644	150	M61-R6010	M611, BMP61, BMP71
▲	PTLTL-1-430	Transparente	11,00	74,00	Utilizar con LC-128x150-B7644	100	M61-R6010	M611, BMP61, BMP71
▲	PTLTL-4-430	Transparente	37,00	21,00	Utilizar con LT-59x25-B7645	300	M61-R6010	M611, BMP61, BMP71
▲	PTLTL-5-430	Transparente	39,00	5,00	Utilizar con LC-65x13-B7644 y/o LC-71x9-B7644	300	M61-R6010	M611, BMP61, BMP71

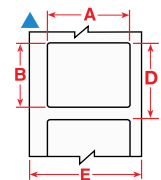

La impresora BMP71 funciona con un juego diferente de cintas específicas. Para obtener más información, visite [www.bradyeurope.com/BMP71](http://www.bradyeurope.com/BMP71)

### Bridas de nailon de colores

- Perfectas para aplicaciones con códigos de colores.

Referencia	Color	Anchura (mm)	Longitud (mm)	Cantidad
196283	Negro	3,50	200,00	100
196311	Blanco	3,50	200,00	100
196352	Amarillo	3,50	200,00	100
196349	Azul	3,60	200,00	100
196350	Verde	3,60	200,00	100
196351	Rojo	3,60	200,00	100



## Marcado de cables

### Insertos DuraSleeve

- Los encartes imprimibles DuraSleeve de Brady crean una leyenda duradera.
- Etiquetas y encartes fáciles de introducir en los soportes transparentes.
- La leyenda puede modificarse antes o después de finalizar.



Diagrama	Referencia	Color	Anchura A (mm)	Altura B (mm)	Repetición vertical D (mm)	Etiquetas por rollo	Cinta recomendada	Compatibilidad de la impresora
<b>B-390: Polipropileno</b>								
☒	PTDS-15-390	Blanco	15,00	4,14	4,14	300	M61-R6010, M61-R6610	M611, BMP61, BMP71
☒	BPTDS-15-390	Blanco	15,00	4,14	-	3000	M61-R6010, M61-R6610	M611, BMP61, BMP71
☒	PTDS-30-390	Blanco	30,00	4,14	4,14	300	M61-R6010, M61-R6610	M611, BMP61, BMP71
☒	BPTDS-30-390	Blanco	30,00	4,14	-	3000	M61-R6010, M61-R6610	M611, BMP61, BMP71
<b>B-7596: Polietileno</b>								
★	PTDSU-15-7596	Blanco	15,00	4,20	-	2500	M61-R4310, M61-R6210	M611, BMP61
★	PTDSU-15-7596-YL	Amarillo	15,00	4,20	-	2500	M61-R4310, M61-R6210	M611, BMP61
★	PTDSU-30-7596	Blanco	30,00	4,10	4,10	2500	M61-R4310, M61-R6210	M611, BMP61
★	PTDSU-30-7596-YL	Amarillo	30,00	4,10	4,10	2500	M61-R4310, M61-R6210	M611, BMP61
<b>B-7597: Polietileno</b>								
☆	PTDSU-10-7597	Blanco	10,00	4,20	4,20	1500	M61-R4310	M611, BMP61, BMP71
☆	PTDSU-10-7597-YL	Amarillo	10,00	4,20	4,20	1500	M61-R6010	M611, BMP61, BMP71
☆	PTDSU-15-7597	Blanco	15,00	4,20	4,20	1500	M61-R4310	M611, BMP61, BMP71
☆	PTDSU-15-7597-YL	Amarillo	15,00	4,20	4,20	1500	M61-R6010	M611, BMP61, BMP71
☆	PTDSU-30-7597	Blanco	30,00	4,10	4,10	1500	M61-R4310	M611, BMP61, BMP71
☆	PTDSU-30-7597-YL	Amarillo	30,00	4,10	4,10	1500	M61-R6010	M611, BMP61, BMP71
<b>B-7696: Vinilo</b>								
★	BM71D-1-7696	Blanco	10,00	4,40	7,56	2500	M61-R6010	M611, BMP61, BMP71
★	BM71D-1-7696-YL	Amarillo	10,00	4,40	7,56	2500	M61-R6010	M611, BMP61, BMP71
★	PTLRDS-12x4,4-7696	Blanco	12,00	4,40	7,56	250	M61-R6010	M611, BMP61, BMP71
★	BM71D-2-7696	Blanco	12,00	4,40	7,56	2500	M61-R6010	M611, BMP61, BMP71
★	BM71D-2-7696-YL	Amarillo	12,00	4,40	7,56	2500	M61-R6010	M611, BMP61, BMP71
★	PTLRDS-16x4,4-7696	Blanco	16,00	4,40	7,56	250	M61-R6010	M611, BMP61, BMP71
★	PTLRDS-16x4,4-7696-YL	Amarillo	16,00	4,40	7,56	250	M61-R6010	M611, BMP61, BMP71
★	BM71D-3-7696	Blanco	16,00	4,40	7,56	2500	M61-R6010	M611, BMP61, BMP71
★	BM71D-3-7696-YL	Amarillo	16,00	4,40	7,56	5000	M61-R6010	M611, BMP61, BMP71
★	PTLRDS-23x4,4-7696	Blanco	23,00	4,40	7,56	250	M61-R6010	M611, BMP61, BMP71
★	BM71D-4-7696	Blanco	23,00	4,40	7,56	2500	M61-R6010	M611, BMP61, BMP71
★	BM71D-4-7696-YL	Amarillo	23,00	4,40	7,56	2500	M61-R6010	M611, BMP61, BMP71
★	PTLRDS-30x4,4-7696	Blanco	30,00	4,40	7,56	250	M61-R6010	M611, BMP61, BMP71
★	PTLRDS-30x4,4-7696-YL	Amarillo	30,00	4,40	7,56	250	M61-R6010	M611, BMP61, BMP71
★	BM71D-5-7696	Blanco	30,00	4,40	7,56	2500	M61-R6010	M611, BMP61, BMP71
★	BM71D-5-7696-YL	Amarillo	30,00	4,40	7,56	5000	M61-R6010	M611, BMP61, BMP71

Las referencias de pedidos que empiezan con la letra «B» indican rollos a granel.

La impresora BMP71 funciona con un juego diferente de cintas específicas. Para obtener más información, visite [www.bradyeurope.com/BMP71](http://www.bradyeurope.com/BMP71)

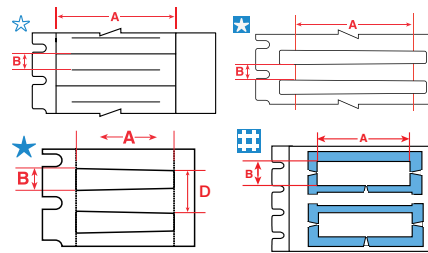
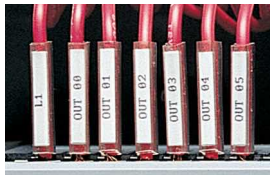

### Soporte para etiquetas DuraSleeve

Los soportes de etiquetas DuraSleeve están fabricados en PVC transparente. La forma especial del soporte permite su adaptación a cables de distintos diámetros. Hay varios tamaños de soportes, para cables con diámetros externos de desde 1,30 mm hasta 15 mm.

- Rango de temperaturas: -40 °C a 60 °C
- Material: PVC

Póngase en contacto con su representante local de Brady para identificar y seleccionar el soporte más apropiado para su aplicación concreta.



## Marcado de componentes y equipos

### EPREP: Etiquetas de sustitución de placas grabadas

- Las etiquetas EPREP de Brady son etiquetas innovadoras diseñadas específicamente para sustituir placas grabadas y con diseños para la identificación de componentes eléctricos, armarios eléctricos, pulsadores, paneles de parcheo, etc.

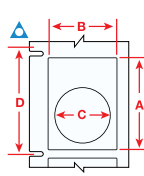
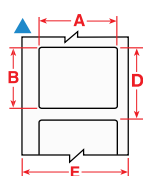

Montados en rollos



Plegadas en acordeón



Rollo a granel



Diagrama	Referencia	Color	Anchura A (mm)	Altura B (mm)	Diámetro del agujero C (mm)	Repetición vertical D (mm)	Etiquetas por rollo	Layout	Cinta recomendada	Compatibilidad de la impresora
B-7593: Poliéster laminado con espuma de polietileno										
▲	M61EP-06-7593-YL	Amarillo	15,00	45,00	-	68,26	300	En abanico	M61-R6010	M611, BMP61
▲	BM61E-06-7593-WT	Blanco	15,00	45,00	-	68,26	450	Rollo al por mayor	M61-R6010	M611, BMP61
▲	M61EP-06-7593-BK	Negro	15,00	45,00	-	68,26	300	En abanico	M61-R4410-WT	M611, BMP61
▲	BM61E-06-7593-SV	Plata	15,00	45,00	-	68,26	450	Rollo al por mayor	M61-R6010	M611, BMP61
▲	M61EP-06-7593-RD	Rojo	15,00	45,00	-	68,26	300	En abanico	M61-R4410-WT	M611, BMP61
▲	M61EP-07-7593-YL	Amarillo	18,00	35,00	-	45,00	300	En abanico	M61-R6010	M611, BMP61
▲	M61EP-07-7593-WT	Blanco	18,00	35,00	-	45,00	300	En abanico	M61-R6010	M611, BMP61
▲	M61EP-07-7593-BK	Negro	18,00	35,00	-	45,00	300	En abanico	M61-R4410-WT	M611, BMP61
▲	M61EP-07-7593-SV	Plata	18,00	35,00	-	45,00	300	En abanico	M61-R6010	M611, BMP61
▲	M61EP-08-7593-YL	Amarillo	19,00	48,00	-	71,00	300	En abanico	M61-R6010	M611, BMP61
▲	M61EP-08-7593-WT	Blanco	19,00	48,00	-	71,00	300	En abanico	M61-R6010	M611, BMP61
▲	M61EP-08-7593-BK	Negro	19,00	48,00	-	71,00	300	En abanico	M61-R4410-WT	M611, BMP61
▲	M61EP-08-7593-SV	Plata	19,00	48,00	-	71,00	300	En abanico	M61-R6010	M611, BMP61
▲	PTLEP-09-7593-YL	Amarillo	25,00	75,00	-	78,17	100	En abanico	M61-R6010	M611, BMP61, BMP71
▲	PTLEP-09-7593-WT	Blanco	25,00	75,00	-	78,17	100	En abanico	M61-R6010	M611, BMP61, BMP71
▲	PTLEP-01-7593-YL	Amarillo	27,00	8,00	-	11,17	250	En rollo	M61-R6010	M611, BMP61, BMP71
▲	PTLEP-01-7593-WT	Blanco	27,00	8,00	-	11,17	250	En rollo	M61-R6010	M611, BMP61, BMP71
▲	PTLEP-01-7593-BK	Negro	27,00	8,00	-	11,17	250	En rollo	M61-R4410-WT	M611, BMP61, BMP71
▲	PTLEP-01-7593-SV	Plata	27,00	8,00	-	11,17	250	En rollo	M61-R6010	M611, BMP61, BMP71
▲	PTLEP-01-7593-RD	Rojo	27,00	8,00	-	11,17	250	En rollo	M61-R4410-WT	M611, BMP61, BMP71
▲	PTLEP-01-7593-GR	Verde	27,00	8,00	-	11,17	250	En rollo	M61-R4410-WT	M611, BMP61, BMP71
▲	PTLEP-02-7593-YL	Amarillo	27,00	12,50	-	15,67	250	En rollo	M61-R6010	M611, BMP61, BMP71
▲	PTLEP-02-7593-WT	Blanco	27,00	12,50	-	15,67	250	En rollo	M61-R6010	M611, BMP61, BMP71
▲	PTLEP-02-7593-BK	Negro	27,00	12,50	-	15,67	250	En rollo	M61-R4410-WT	M611, BMP61, BMP71
▲	PTLEP-02-7593-SV	Plata	27,00	12,50	-	15,67	250	En rollo	M61-R6010	M611, BMP61, BMP71
▲	PTLEP-02-7593-RD	Rojo	27,00	12,50	-	15,67	250	En rollo	M61-R4410-WT	M611, BMP61, BMP71
▲	PTLEP-02-7593-GR	Verde	27,00	12,50	-	15,67	250	En rollo	M61-R4410-WT	M611, BMP61, BMP71
▲	PTLEP-03-7593-YL	Amarillo	27,00	15,00	-	18,17	150	En rollo	M61-R6010	M611, BMP61, BMP71
▲	PTLEP-03-7593-WT	Blanco	27,00	15,00	-	18,17	150	En rollo	M61-R6010	M611, BMP61, BMP71
▲	PTLEP-03-7593-BK	Negro	27,00	15,00	-	18,17	150	En rollo	M61-R4410-WT	M611, BMP61, BMP71
▲	PTLEP-03-7593-SV	Plata	27,00	15,00	-	18,17	150	En rollo	M61-R6010	M611, BMP61, BMP71
▲	PTLEP-03-7593-RD	Rojo	27,00	15,00	-	18,17	150	En rollo	M61-R4410-WT	M611, BMP61, BMP71
▲	PTLEP-04-7593-YL	Amarillo	27,00	18,00	-	21,17	150	En rollo	M61-R6010	M611, BMP61, BMP71
▲	PTLEP-04-7593-WT	Blanco	27,00	18,00	-	21,17	150	En rollo	M61-R6010	M611, BMP61, BMP71
▲	PTLEP-04-7593-BK	Negro	27,00	18,00	-	21,17	150	En rollo	M61-R4410-WT	M611, BMP61, BMP71
▲	PTLEP-04-7593-SV	Plata	27,00	18,00	-	21,17	150	En rollo	M61-R6010	M611, BMP61, BMP71
▲	PTLEP-04-7593-RD	Rojo	27,00	18,00	-	21,17	150	En rollo	M61-R4410-WT	M611, BMP61, BMP71
△	PTLEP-05-7593-YL	Amarillo	30,00	40,00	24,00	43,17	100	En abanico	M61-R6010	M611, BMP61, BMP71
△	PTLEP-05-7593-WT	Blanco	30,00	40,00	24,00	43,17	100	En abanico	M61-R6010	M611, BMP61, BMP71
△	PTLEP-05-7593-BK	Negro	30,00	40,00	24,00	43,17	100	En abanico	M61-R4410-WT	M611, BMP61, BMP71
△	PTLEP-05-7593-SV	Plata	30,00	40,00	24,00	43,17	100	En abanico	M61-R6010	M611, BMP61, BMP71
△	PTLEP-05-7593-RD	Rojo	30,00	40,00	24,00	43,17	100	En abanico	M61-R4410-WT	M611, BMP61, BMP71
△	PTLEP-05-7593-GR	Verde	30,00	40,00	24,00	43,17	100	En abanico	M61-R4410-WT	M611, BMP61, BMP71

Las referencias de pedidos que empiezan con la letra «B» indican rollos a granel.

La impresora BMP71 funciona con un juego diferente de cintas específicas. Para obtener más información, visite [www.bradyeurope.com/BMP71](http://www.bradyeurope.com/BMP71)



## Marcado de componentes y equipos

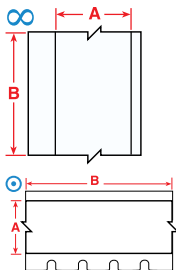
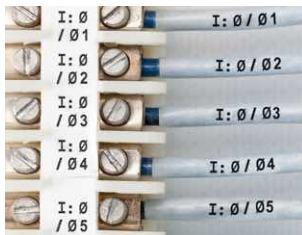

### Marcadores de bloques de terminales

- Marcador de tela de vinilo reposicionable con un adhesivo firme que ofrece un excelente poder de sujeción pero que puede retirarse y volverse a aplicar fácilmente.

Diagrama	Referencia	Color	Anchura A (mm)	Longitud B (m)	Etiquetas por rollo	Cinta recomendada	Compatibilidad de la impresora
B-498: Tela de vinilo							
∞	PTLTB-498-240	Blanco	6,10	9,14	1	M61-R6210	M611, BMP61, BMP71
⊙	M61C-240-498	Blanco	6,10	9,14	1	M61-R6210	M611, BMP61
∞	PTLTB-498-318	Blanco	8,08	9,14	1	M61-R6210	M611, BMP61, BMP71
⊙	M61C-318-498	Blanco	8,08	9,14	1	M61-R6210	M611, BMP61
∞	PTLTB-498-375	Blanco	9,52	9,14	1	M61-R6210	M611, BMP61, BMP71
⊙	M61C-375-498	Blanco	9,53	9,14	1	M61-R6210	M611, BMP61

La impresora BMP71 funciona con un juego diferente de cintas específicas. Para obtener más información, visite [www.bradyeurope.com/BMP71](http://www.bradyeurope.com/BMP71)



### Marcado general de componentes eléctricos

- Marcador de tejido de nailon con un firme adhesivo que ofrece un excelente poder de sujeción en entornos adversos.



Diagrama	Referencia	Color	Anchura A (mm)	Altura B (mm)	Longitud B (m)	Diámetro C (mm)	Repetición vertical D (mm)	Max. caracteres por línea	Max. líneas de texto	Etiquetas por rollo	Cinta recomendada	Compatibilidad de la impresora
B-498: Tela de vinilo												
⊙	BM71C-240-498	Blanco	6,10	-	83,80	-	-	5	-	1	M61-R6200	M611, BMP61, BMP71
⊙	BM71C-318-498	Blanco	8,08	-	83,80	-	-	7	-	1	M61-R6200	M611, BMP61, BMP71
⊙	BM71C-375-498	Blanco	9,53	-	83,80	-	-	7	-	1	M61-R6200	M611, BMP61, BMP71
B-499: Tessuto in nylon												
×	PTL-83-499-YL	Amarillo	-	-	-	12,70	15,87	11	1	500	M61-R4310	M611, BMP61, BMP71
×	PTL-82-499-YL	Amarillo	-	-	-	9,53	12,70	8	3	500	M61-R4310	M611, BMP61, BMP71
×	PTL-82-499	Blanco	-	-	-	9,53	12,70	8	3	500	M61-R4310	M611, BMP61, BMP71
×	PTL-83-499	Blanco	-	-	-	12,70	15,87	11	1	500	M61-R4310	M611, BMP61, BMP71
▲	PTL-67-499-YL	Amarillo	15,00	9,00	-	-	12,17	13	2	750	M61-R4310	M611, BMP61, BMP71
▲	BPTL-67-499-YL	Amarillo	15,00	9,00	-	-	12,17	13	2	7500	M61-R4310	M611, BMP61
▲	PTL-153-499-YL	Amarillo	16,00	5,00	-	-	8,17	15	1	750	M61-R4310	M611, BMP61, BMP71
▲	PTL-47-499-YL	Amarillo	20,00	8,00	-	-	11,17	18	2	750	M61-R4310	M611, BMP61, BMP71

Las referencias de pedidos que empiezan con la letra «B» indican rollos a granel.

La impresora BMP71 funciona con un juego diferente de cintas específicas. Para obtener más información, visite [www.bradyeurope.com/BMP71](http://www.bradyeurope.com/BMP71)

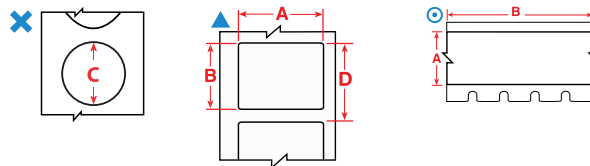

Consulte un índice de materiales detallado en las páginas 52-57.

## Marcado de componentes

### Etiquetas para la estación de trabajo

- Una variedad de materiales duros y resistentes para etiquetar su estación de trabajo.



Diagrama	Referencia	Color	Anchura A (mm)	Altura B (mm)	Repetición vertical D (mm)	Etiquetas por rollo	Cinta recomendada	Compatibilidad de la impresora
<b>B-412: Polipropileno</b>								
⊗	PTL-40-412	Blanco	49,23	9,53	9,53	750	M61-R6210	M611, BMP61, BMP71
⊗	BM71-40-412	Blanco	49,23	9,53	9,53	5000	M61-R6210	M611, BMP61, BMP71
<b>B-422: Poliéster</b>								
⊗	PTL-39-422	Blanco	9,53	15,24	15,24	750	M61-R6010	M611, BMP61, BMP71
▲	PTL-44-422	Blanco	12,70	9,53	12,70	500	M61-R6010	M611, BMP61, BMP71
▲	PTL-7-422	Blanco	12,70	12,70	15,87	500	M61-R6010	M611, BMP61, BMP71
▲	PTL-17-422	Blanco	25,40	12,70	15,87	500	M61-R6010	M611, BMP61, BMP71
▲	PTL-16-422	Blanco	25,40	9,53	12,70	500	M61-R6010	M611, BMP61, BMP71
▲	PTL-29-422	Blanco	38,10	12,70	15,88	500	M61-R6010	M611, BMP61, BMP71
<b>B-430: Poliéster</b>								
▲	PTL-71-430	Transparente	8,89	5,08	8,25	750	M61-R6010	M611, BMP61, BMP71
⊗	PTL-39-430	Transparente	9,53	15,24	15,24	750	M61-R6010	M611, BMP61, BMP71
▲	PTL-7-430	Transparente	12,70	12,70	15,87	500	M61-R6010	M611, BMP61, BMP71
▲	PTL-44-430	Transparente	12,70	9,53	12,70	500	M61-R6010	M611, BMP61, BMP71
▲	PTL-17-430	Transparente	25,40	12,70	15,87	500	M61-R6010	M611, BMP61, BMP71
▲	PTL-16-430	Transparente	25,40	9,53	12,70	500	M61-R6010	M611, BMP61, BMP71
▲	PTL-45-430	Transparente	38,10	9,53	12,70	500	M61-R6010	M611, BMP61, BMP71
▲	PTL-29-430	Transparente	38,10	12,70	15,88	500	M61-R6010	M611, BMP61, BMP71

Las referencias de pedidos que empiezan con la letra «B» indican rollos a granel.

La impresora BMP71 funciona con un juego diferente de cintas específicas. Para obtener más información, visite [www.bradyeurope.com/BMP71](http://www.bradyeurope.com/BMP71)

### Etiquetas de paneles de parcheo

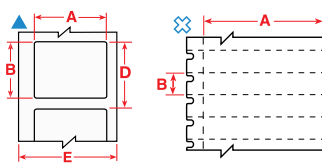
- Cree una etiqueta para bloques de cableado totalmente formateada y serializada para adaptarse a su equipo.
- Etiquete sus puertos, conectores y tomas de red con etiquetas adhesivas o tiras insertables.



Diagrama	Referencia	Color	Anchura A (mm)	Altura B (mm)	Longitud B (m)	Repetición vertical D (mm)	Etiquetas por rollo	Cinta recomendada	Compatibilidad de la impresora
<b>B-412: Polipropileno</b>									
◆	PTL-55-412	Blanco	5,84	-	15,24	-	1	M61-R6210	M611, BMP61, BMP71
◆	PTL-56-412	Blanco	9,53	-	15,24	-	1	M61-R6210	M611, BMP61, BMP71
◆	PTL-57-412	Blanco	12,70	-	15,24	-	1	M61-R6210	M611, BMP61, BMP71
◆	PTL-58-412	Blanco	13,59	-	15,24	-	1	M61-R6210	M611, BMP61, BMP71
◆	PTL-59-412	Blanco	19,94	-	15,24	-	1	M61-R6210	M611, BMP61, BMP71
<b>B-422: Poliéster</b>									
⊗	PTL-39-422	Blanco	9,53	15,24	-	15,24	750	M61-R6010	M611, BMP61, BMP71
▲	PTL-7-422	Blanco	12,70	12,70	-	15,87	500	M61-R6010	M611, BMP61, BMP71
⊙	PTLTB-8-422	Blanco	8,00	-	15,00	-	1	M61-R6010	M611, BMP61, BMP71
∞	PTL-46-422	Blanco	9,53	-	15,24	-	1	M61-R6010	M611, BMP61, BMP71
∞	PTL-8-422	Blanco	12,70	-	15,24	-	1	M61-R6010	M611, BMP61, BMP71
<b>B-428: Poliestere metallizzato</b>									
⊙	M61C-500-428	Gris claro	12,70	-	15,24	-	1	M61-R4310	M611, BMP61
<b>B-430: Poliéster</b>									
▲	PTL-7-430	Transparente	12,70	12,70	-	15,87	500	M61-R6010	M611, BMP61, BMP71
⊙	M61C-375-430	Transparente	9,52	-	15,24	-	1	M61-R6010	M611, BMP61
⊗	PTL-39-430	Transparente	9,53	15,24	15,24	15,24	750	M61-R6010	M611, BMP61, BMP71
∞	PTL-46-430	Transparente	9,53	-	15,24	-	1	M61-R6010	M611, BMP61, BMP71
∞	PTL-8-430	Transparente	12,70	-	15,24	-	1	M61-R6010	M611, BMP61, BMP71
⊙	M61C-500-430	Transparente	12,70	-	15,24	-	1	M61-R6010	M611, BMP61
<b>B-432: Poliéster</b>									
▲	PTL-10-432	Transparente	19,05	6,35	-	9,53	750	M61-R6010	M611, BMP61, BMP71
∞	PTL-8-432	Transparente	12,70	-	15,24	-	1	M61-R6010	M611, BMP61, BMP71
<b>B-7551: Poliéster</b>									
⊙	PTLTB-5-7551	Transparente	4,50	-	15,00	-	1	M61-R6010	M611, BMP61, BMP71
⊙	PTLTB-8-7551	Transparente	8,00	-	15,00	-	1	M61-R6010	M611, BMP61, BMP71

La impresora BMP71 funciona con un juego diferente de cintas específicas. Para obtener más información, visite [www.bradyeurope.com/BMP71](http://www.bradyeurope.com/BMP71)



## Marcado de activos y componentes

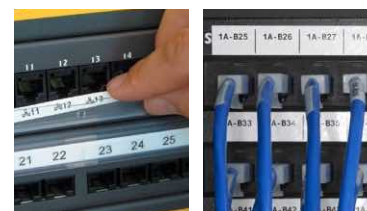
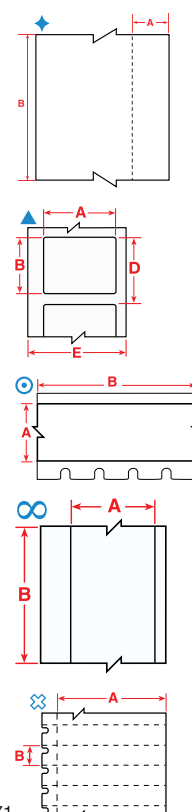

### Identificación de racks, paneles y comunicación de datos general

- Materiales duraderos con adhesivo permanente en una variedad de tamaños para marcar racks, compartimentos, marcos, ranuras y otros equipos de voz/datos.



Diagrama	Referencia	Color	Anchura A (mm)	Altura B (mm)	Longitud B (m)	Repetición vertical D (mm)	Etiquetas por rollo	Cinta recomendada	Compatibilidad de la impresora
<b>B-422: Poliéster</b>									
▲	PTL-20-422	Blanco	25,40	50,80	-	53,98	100	M61-R6010	M611, BMP61, BMP71
▲	BM71-20-422	Blanco	25,40	50,80	-	53,98	1000	M61-R6010	M611, BMP61, BMP71
⊙	M61C-375-422	Blanco	9,52	-	15,24	-	1	M61-R6010	M611, BMP61
⊙	M61C-475-422	Blanco	12,06	-	15,24	-	1	M61-R6010	M611, BMP61
∞	PTL-8-422	Blanco	12,70	-	15,24	-	1	M61-R6010	M611, BMP61, BMP71
⊙	M61C-500-422	Blanco	12,70	-	15,24	-	1	M61-R6010	M611, BMP61
⊙	M61C-625-422	Blanco	15,88	-	15,24	-	1	M61-R6010	M611, BMP61
∞	PTL-42-422	Blanco	25,40	-	15,24	-	1	M61-R6010	M611, BMP61, BMP71
<b>B-423: Poliéster</b>									
▲	PTL-10-423	Blanco	19,05	6,35	-	9,53	750	M61-R6010	M611, BMP61, BMP71
▲	M61-30-423	Blanco	38,10	19,05	-	22,23	250	M61-R6010	M611, BMP61
▲	M61-52-423	Blanco	48,26	15,24	-	18,42	250	M61-R6010	M611, BMP61
⊙	M61C-500-423	Blanco	12,70	-	15,24	-	1	M61-R6010	M611, BMP61
<b>B-428: Poliesterre metallizzato</b>									
⊙	M61C-500-428	Gris claro	12,70	-	15,24	-	1	M61-R4310	M611, BMP61
<b>B-430: Poliéster</b>									
▲	M61-22-430	Transparente	25,40	76,20	-	79,38	100	M61-R6010	M611, BMP61
▲	PTL-28-430	Transparente	38,10	6,35	-	9,53	750	M61-R6010	M611, BMP61, BMP71
▲	M61-30-430	Transparente	38,10	19,05	-	22,23	250	M61-R6010	M611, BMP61
▲	M61-78-430	Transparente	48,26	25,40	-	28,58	250	M61-R6010	M611, BMP61
▲	M61-37-430	Transparente	48,26	76,20	-	79,38	100	M61-R6010	M611, BMP61
▲	M61-52-430	Transparente	48,26	15,24	-	18,42	250	M61-R6010	M611, BMP61
⊙	M61C-375-430	Transparente	9,52	-	15,24	-	1	M61-R6010	M611, BMP61
∞	PTL-8-430	Transparente	12,70	-	15,24	-	1	M61-R6010	M611, BMP61, BMP71
⊙	M61C-500-430	Transparente	12,70	-	15,24	-	1	M61-R6010	M611, BMP61
∞	PTL-42-430	Transparente	25,40	-	15,24	-	1	M61-R6010	M611, BMP61, BMP71
∞	PTL-43-430	Transparente	48,26	-	15,24	-	1	M61-R6010	M611, BMP61, BMP71
<b>B-432: Poliéster</b>									
▲	PTL-11-432	Transparente	12,70	19,05	-	15,88	500	M61-R6010	M611, BMP61, BMP71
∞	PTL-101-432	Transparente	6,35	-	15,24	-	1	M61-R6010	M611, BMP61, BMP71
∞	PTL-8-432	Transparente	12,70	-	15,24	-	1	M61-R6010	M611, BMP61, BMP71
∞	PTL-42-432	Transparente	25,40	-	15,24	-	1	M61-R6010	M611, BMP61, BMP71
∞	PTL-43-432	Transparente	48,26	-	15,24	-	1	M61-R6010	M611, BMP61, BMP71
<b>B-483A: Poliéster</b>									
∞	PTL-101-483	Blanco	6,35	-	15,24	-	1	M61-R6010	M611, BMP61, BMP71
⊙	M61C-500-483	Blanco	12,70	-	15,24	-	1	M61-R6010	M611, BMP61
∞	PTL-42-483	Blanco	25,40	-	15,24	-	1	M61-R6010	M611, BMP61, BMP71
∞	PTL-43-483	Blanco	48,26	-	15,24	-	1	M61-R6010	M611, BMP61, BMP71

Las referencias de pedidos que empiezan con la letra «B» indican rollos a granel.

La impresora BMP71 funciona con un juego diferente de cintas específicas. Para obtener más información, visite [www.bradyeurope.com/BMP71](http://www.bradyeurope.com/BMP71)

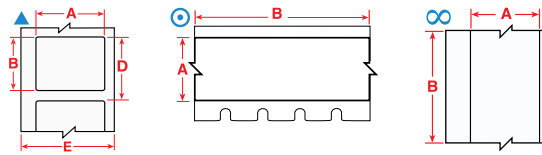

### Etiquetas de papel

- Elección económica para la identificación general en aplicaciones menos exigentes.
- Acabado blanco y capa superior mate.
- Excelente contraste y resistencia a las manchas para la impresión de códigos de barras.

Diagrama	Referencia	Color	Anchura A (mm)	Altura B (mm)	Repetición vertical D (mm)	Etiquetas por rollo	Cinta recomendada	Compatibilidad de la impresora
<b>B-424: Papel</b>								
▲	PTL-80-424	Blanco	19,05	22,86	22,22	250	M61-R4310	M611, BMP61, BMP71
▲	PTL-20-424	Blanco	25,40	50,80	53,98	100	M61-R4310	M611, BMP61, BMP71
▲	BM71-20-424	Blanco	25,40	50,80	53,98	1000	M61-R4310	M611, BMP61, BMP71
▲	PTL-22-424	Blanco	76,20	25,40	79,37	100	M61-R4310	M611, BMP61, BMP71
▲	PTL-37-424	Blanco	76,20	48,26	79,37	100	M61-R4310	M611, BMP61, BMP71
▲	PTL-38-424	Blanco	101,60	48,26	104,77	100	M61-R4310	M611, BMP61, BMP71

Las referencias de pedidos que empiezan con la letra «B» indican rollos a granel.

La impresora BMP71 funciona con un juego diferente de cintas específicas. Para obtener más información, visite [www.bradyeurope.com/BMP71](http://www.bradyeurope.com/BMP71)

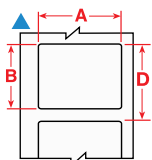

## Marcado de activos y componentes

### Etiquetas para placas de identificación y de características

- Elija entre distintos materiales con adhesivos agresivos para su uso en aplicaciones comerciales/industriales, incluyendo superficies con baja tensión de superficie y superficies con textura.



Diagrama	Referencia	Color	Anchura A (mm)	Altura B (mm)	Longitud B (m)	Repetición vertical D (mm)	Etiquetas por rollo	Cinta recomendada	Compatibilidad de la impresora
<b>B-422: Poliéster</b>									
⊙	M61C-375-422	Blanco	9,52	-	15,24	-	1	M61-R6010	M611, BMP61
∞	PTL-46-422	Blanco	9,53	-	15,24	-	1	M61-R6010	M611, BMP61, BMP71
⊙	M61C-475-422	Blanco	12,06	-	15,24	-	1	M61-R6010	M611, BMP61
∞	PTL-8-422	Blanco	12,70	-	15,24	-	1	M61-R6010	M611, BMP61, BMP71
⊙	M61C-500-422	Blanco	12,70	-	15,24	-	1	M61-R6010	M611, BMP61
⊙	M61C-625-422	Blanco	15,88	-	15,24	-	1	M61-R6010	M611, BMP61
∞	PTL-42-422	Blanco	25,40	-	15,24	-	1	M61-R6010	M611, BMP61, BMP71
∞	PTL-43-422	Blanco	48,26	-	15,24	-	1	M61-R6010	M611, BMP61, BMP71
<b>B-423: Poliéster</b>									
▲	BM71-19-423	Blanco	25,40	25,40	-	28,58	2500	M61-R6010	M611, BMP61, BMP71
▲	PTL-24-423-BK	Blanco	28,70	12,70	-	15,87	500	M61-R6010	M611, BMP61, BMP71
⊙	M61C-500-423	Blanco	12,70	-	15,24	-	1	M61-R6010	M611, BMP61
<b>B-428: Poliesteres metallizzato</b>									
▲	PTL-15-428	Gris claro	25,40	6,99	-	10,16	750	M61-R4310	M611, BMP61, BMP71
▲	PTL-17-428	Gris claro	25,40	12,70	-	15,87	500	M61-R4310	M611, BMP61, BMP71
▲	PTL-20-428	Gris claro	25,40	50,80	-	53,98	100	M61-R4310	M611, BMP61, BMP71
▲	BM71-17-428	Gris claro	25,40	12,70	-	15,88	5000	M61-R4300	M611, BMP61, BMP71
▲	BM71-20-428	Gris claro	25,40	50,80	-	53,98	1000	M61-R4300	M611, BMP61, BMP71
▲	PTL-24-428-BK	Gris claro	28,70	12,70	-	15,87	500	M61-R4310	M611, BMP61, BMP71
▲	PTL-26-428	Gris claro	31,75	69,85	-	73,02	100	M61-R4310	M611, BMP61, BMP71
▲	PTL-29-428	Gris claro	38,10	12,70	-	15,88	500	M61-R4310	M611, BMP61, BMP71
▲	PTL-22-428	Gris claro	76,20	25,40	-	79,37	100	M61-R4310	M611, BMP61, BMP71
▲	PTL-37-428	Gris claro	76,20	48,26	-	79,37	100	M61-R4310	M611, BMP61, BMP71
▲	PTL-38-428	Gris claro	101,60	48,26	-	104,77	100	M61-R4310	M611, BMP61, BMP71
∞	PTL-8-428	Gris claro	12,70	-	15,24	-	1	M61-R4310	M611, BMP61, BMP71
⊙	M61C-500-428	Gris claro	12,70	-	15,24	-	1	M61-R4310	M611, BMP61
<b>B-432: Poliéster</b>									
▲	PTL-11-432	Transparente	12,70	19,05	-	15,88	500	M61-R6010	M611, BMP61, BMP71
▲	PTL-10-432	Transparente	19,05	6,35	-	9,53	750	M61-R6010	M611, BMP61, BMP71
▲	PTL-17-432	Transparente	25,40	12,70	-	15,87	500	M61-R6010	M611, BMP61, BMP71
∞	PTL-101-432	Transparente	6,35	-	15,24	-	1	M61-R6010	M611, BMP61, BMP71
∞	PTL-8-432	Transparente	12,70	-	15,24	-	1	M61-R6010	M611, BMP61, BMP71
∞	PTL-42-432	Transparente	25,40	-	15,24	-	1	M61-R6010	M611, BMP61, BMP71
∞	PTL-43-432	Transparente	48,26	-	15,24	-	1	M61-R6010	M611, BMP61, BMP71
<b>B-435: Poliesteres metallizzato</b>									
▲	PTL-16-435	Plata	25,40	9,53	-	12,70	500	M61-R6010	M611, BMP61, BMP71
▲	PTL-17-435	Plata	25,40	12,70	-	15,87	500	M61-R6010	M611, BMP61, BMP71
▲	PTL-20-435	Plata	25,40	50,80	-	53,98	100	M61-R6010	M611, BMP61, BMP71
▲	PTL-29-435	Plata	38,10	12,70	-	15,88	500	M61-R6010	M611, BMP61, BMP71
▲	PTL-30-435	Plata	38,10	19,05	-	22,22	250	M61-R6010	M611, BMP61, BMP71
▲	PTL-31-435	Plata	38,10	25,40	-	28,57	250	M61-R6010	M611, BMP61, BMP71
▲	PTL-32-435	Plata	38,10	38,10	-	3,17	250	M61-R6010	M611, BMP61, BMP71
▲	PTL-37-435	Plata	76,20	48,26	-	79,37	100	M61-R6010	M611, BMP61, BMP71
▲	PTL-38-435	Plata	101,60	48,26	-	104,77	100	M61-R6010	M611, BMP61, BMP71
∞	PTL-43-435	Plata	48,26	-	15,24	-	1	M61-R6010	M611, BMP61, BMP71

La impresora BMP71 funciona con un juego diferente de cintas específicas. Para obtener más información, visite [www.bradyeurope.com/BMP71](http://www.bradyeurope.com/BMP71)

>>

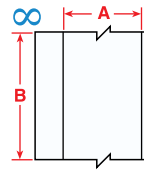
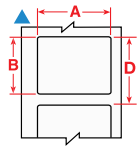
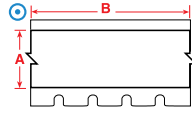
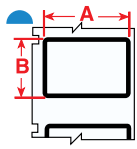

Consulte un índice de materiales detallado en las páginas 52-57.



## Marcado de activos y componentes

### Etiquetas para placas de identificación y de características (continuación)



Diagrama	Referencia	Color	Anchura A (mm)	Altura B (mm)	Longitud B (m)	Repetición vertical D (mm)	Etiquetas por rollo	Cinta recomendada	Compatibilidad de la impresora
<b>B-483A: Poliéster</b>									
▲	PTL-61-483	Blanco	12,70	50,80	-	53,97	100	M61-R6010	M611, BMP61, BMP71
▲	PTL-62-483	Blanco	19,05	101,60	-	104,77	50	M61-R6010	M611, BMP61, BMP71
▲	PTL-63-483	Blanco	19,05	203,20	-	206,37	50	M61-R6010	M611, BMP61, BMP71
▲	PTL-17-483	Blanco	25,40	12,70	-	15,87	500	M61-R6010	M611, BMP61, BMP71
▲	PTL-19-483	Blanco	25,40	25,40	-	28,57	250	M61-R6010	M611, BMP61, BMP71
▲	PTL-20-483	Blanco	25,40	50,80	-	53,98	100	M61-R6010	M611, BMP61, BMP71
▲	PTL-16-483	Blanco	25,40	9,53	-	12,70	500	M61-R6010	M611, BMP61, BMP71
▲	PTL-24-483-BK	Blanco	28,70	12,70	-	15,87	500	M61-R6010	M611, BMP61, BMP71
▲	PTL-65-483	Blanco	34,93	25,40	-	28,57	250	M61-R6010	M611, BMP61, BMP71
▲	PTL-29-483	Blanco	38,10	12,70	-	15,88	500	M61-R6010	M611, BMP61, BMP71
▲	PTL-31-483	Blanco	38,10	25,40	-	28,57	250	M61-R6010	M611, BMP61, BMP71
▲	PTL-32-483	Blanco	38,10	38,10	-	41,27	250	M61-R6010	M611, BMP61, BMP71
▲	PTL-30-483	Blanco	38,10	19,05	-	22,22	250	M61-R6010	M611, BMP61, BMP71
▲	PTL-37-483	Blanco	76,20	48,26	-	79,37	100	M61-R6010	M611, BMP61, BMP71
▲	PTL-23-483	Blanco	101,60	25,40	-	104,77	100	M61-R6010	M611, BMP61, BMP71
▲	PTL-38-483	Blanco	101,60	48,26	-	104,77	100	M61-R6010	M611, BMP61, BMP71
∞	PTL-8-483	Blanco	12,70	-	15,24	-	1	M61-R6010	M611, BMP61, BMP71
∞	PTL-100-483	Blanco	33,02	-	15,24	-	1	M61-R6010	M611, BMP61, BMP71
<b>B-486B: Poliester metallizzato</b>									
▲	PTL-16-486	Gris claro	25,40	9,53	-	12,70	500	M61-R4310	M611, BMP61, BMP71
▲	PTL-17-486	Gris claro	25,40	12,70	-	15,87	500	M61-R4310	M611, BMP61, BMP71
▲	PTL-19-486	Gris claro	25,40	25,40	-	28,57	250	M61-R4310	M611, BMP61, BMP71
▲	PTL-20-486	Gris claro	25,40	50,80	-	53,98	100	M61-R4310	M611, BMP61, BMP71
▲	PTL-24-486-BK	Gris claro	28,70	12,70	-	15,87	500	M61-R4310	M611, BMP61, BMP71
▲	PTL-30-486	Gris claro	38,10	19,05	-	22,22	250	M61-R4310	M611, BMP61, BMP71
▲	PTL-29-486	Gris claro	38,10	12,70	-	15,88	500	M61-R4310	M611, BMP61, BMP71
▲	PTL-31-486	Gris claro	38,10	25,40	-	28,57	250	M61-R4310	M611, BMP61, BMP71
▲	PTL-32-486	Gris claro	38,10	38,10	-	41,27	250	M61-R4310	M611, BMP61, BMP71
▲	PTL-37-486	Gris claro	76,20	48,26	-	79,37	100	M61-R4310	M611, BMP61, BMP71
▲	PTL-38-486	Gris claro	101,60	48,26	-	104,77	100	M61-R4310	M611, BMP61, BMP71
∞	PTL-43-486	Gris claro	48,26	-	15,24	-	1	M61-R4310	M611, BMP61, BMP71
<b>B-489A: Poliéster</b>									
▲	PTL-16-489	Blanco	25,40	9,53	-	12,70	500	M61-R4310	M611, BMP61, BMP71
▲	PTL-17-489	Blanco	25,40	12,70	-	15,87	500	M61-R4310	M611, BMP61, BMP71
▲	PTL-19-489	Blanco	25,40	25,40	-	28,57	250	M61-R4310	M611, BMP61, BMP71
▲	PTL-20-489	Blanco	25,40	50,80	-	53,98	100	M61-R4310	M611, BMP61, BMP71
▲	PTL-30-489	Blanco	38,10	19,05	-	22,22	250	M61-R4310	M611, BMP61, BMP71
▲	PTL-29-489	Blanco	38,10	12,70	-	15,88	500	M61-R4310	M611, BMP61, BMP71
▲	PTL-31-489	Blanco	38,10	25,40	-	28,57	250	M61-R4310	M611, BMP61, BMP71
▲	PTL-32-489	Blanco	38,10	38,10	-	41,27	250	M61-R4310	M611, BMP61, BMP71
▲	PTL-37-489	Blanco	76,20	48,26	-	79,37	100	M61-R4310	M611, BMP61, BMP71
▲	PTL-38-489	Blanco	101,60	48,26	-	104,77	100	M61-R4310	M611, BMP61, BMP71
∞	PTL-101-489	Blanco	6,35	-	15,24	-	1	M61-R4310	M611, BMP61, BMP71
∞	PTL-8-489	Blanco	12,70	-	15,24	-	1	M61-R4310	M611, BMP61, BMP71
∞	PTL-42-489	Blanco	25,40	-	15,24	-	1	M61-R4310	M611, BMP61, BMP71
∞	PTL-100-489	Blanco	33,02	-	15,24	-	1	M61-R4310	M611, BMP61, BMP71
∞	PTL-43-489	Blanco	48,26	-	15,24	-	1	M61-R4310	M611, BMP61, BMP71
<b>B-499: Tessuto in nylon</b>									
▲	PTL-81-499	Blanco	48,26	6,35	-	9,53	750	M61-R4310	M611, BMP61, BMP71
▲	PTL-78-499	Blanco	48,26	25,40	-	28,57	250	M61-R4310	M611, BMP61, BMP71

La impresora BMP71 funciona con un juego diferente de cintas específicas. Para obtener más información, visite [www.bradyeurope.com/BMP71](http://www.bradyeurope.com/BMP71)

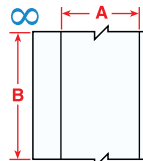
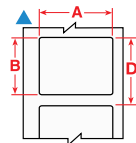
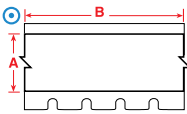
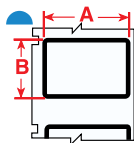

Consulte un índice de materiales detallado en las páginas 52-57.

## Marcado de activos y componentes

### Etiquetas PermaShield

- Estas etiquetas se suministran con un sobrelaminado separado que se aplica sobre la etiqueta impresa.
- La etiqueta se mantiene nítida y fácil de leer, incluso en entornos muy adversos.
- El sobrelaminado se extiende más allá de los lados de la etiqueta al aplicarse.



Diagrama	Referencia	Color	Anchura A (mm)	Altura B (mm)	Anchura de la zona de cierre (mm)	Altura de la zona de cierre (mm)	Repetición vertical D (mm)	Etiquetas por rollo	Cinta recomendada	Compatibilidad de la impresora
B-422/B-966B: Poliéster										
◆	PTPSL-17-422	Blanco	25,40	12,70	31,75	19,05	28,57	500	M61-R6010	M611, BMP61, BMP71
◆	PTPSL-20-422	Blanco	50,80	25,40	57,15	31,75	53,97	100	M61-R6010	M611, BMP61, BMP71
◆	PTPSL-26-422	Blanco	69,85	31,75	76,20	38,10	73,02	100	M61-R6010	M611, BMP61, BMP71
◆	PTPSL-50-422	Blanco	76,20	41,91	82,55	48,26	79,37	100	M61-R6010	M611, BMP61, BMP71
B-424/B-966B: Papel										
◆	PTPSL-17-424	Blanco	25,40	12,70	31,75	19,05	28,57	500	M61-R4310	M611, BMP61, BMP71
◆	PTPSL-20-424	Blanco	50,80	25,40	57,15	31,75	53,97	100	M61-R4310	M611, BMP61, BMP71
B-428/B-966B: Poliestere metallizzato con sovrallaminazione in poliestere										
◆	PTPSL-17-428	Gris claro	25,40	12,70	31,75	19,05	28,57	500	M61-R4310	M611, BMP61, BMP71
◆	PTPSL-20-428	Gris claro	50,80	25,40	57,15	31,75	53,97	100	M61-R4310	M611, BMP61, BMP71
◆	PTPSL-26-428	Gris claro	69,85	31,75	76,20	38,10	73,02	100	M61-R4310	M611, BMP61, BMP71
◆	PTPSL-50-428	Gris claro	76,20	41,91	82,55	48,26	79,37	100	M61-R4310	M611, BMP61, BMP71

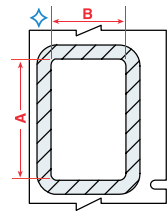

La impresora BMP71 funciona con un juego diferente de cintas específicas. Para obtener más información, visite [www.bradyeurope.com/BMP71](http://www.bradyeurope.com/BMP71)

### Etiquetas preimpresas

- Etiquetas imprimibles con cabezales preimpresos permiten a los clientes imprimir información variable junto a títulos de alta visibilidad.

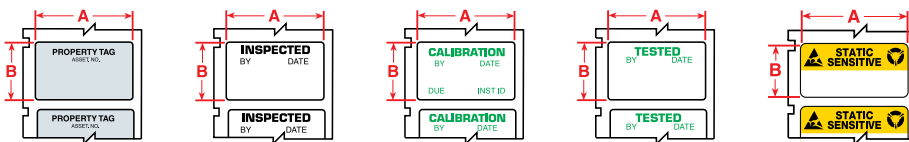

Referencia	Color	Anchura A (mm)	Altura B (mm)	Repetición vertical D (mm)	Texto	Etiquetas por rollo	Cinta recomendada	Compatibilidad de la impresora
B-422: Poliéster								
PTL-35-422-PROP	Negro sobre blanco	41,40	19,05	22,22	PROPERTY TAG	250	M61-R6010	M611, BMP61, BMP71
B-423: Poliéster								
PTL-30-423-INSP	Negro sobre blanco	19,05	38,10	41,27	INSPECTED BY	250	M61-R6010	M611, BMP61, BMP71
PTL-30-423-CALI	Verde sobre blanco	19,05	38,10	41,27	CALIBRATION	250	M61-R6010	M611, BMP61, BMP71
PTL-30-423-TEST	Verde sobre blanco	19,05	38,10	41,27	TESTED	250	M61-R6010	M611, BMP61, BMP71
PTL-35-423-PROP	Negro sobre blanco	41,40	19,05	22,22	PROPERTY TAG	250	M61-R6010	M611, BMP61, BMP71
B-428: Poliestere metallizzato								
PTL-30-428-CALI	Verde sobre gris	19,05	38,10	41,27	CALIBRATION	250	M61-R4310	M611, BMP61, BMP71
PTL-35-428-PROP	Negro sobre gris claro	41,40	19,05	22,22	PROPERTY TAG	250	M61-R4310	M611, BMP61, BMP71
B-473: Poliéster disipativo de cargas estáticas								
PTLSL-17-473	Negro y amarillo en blanco	25,40	12,70	15,87	STATIC SENSITIVE (EIA Std. 471 & MIL Std. 129J symbols)	500	M61-R6010	M611, BMP61, BMP71

La impresora BMP71 funciona con un juego diferente de cintas específicas. Para obtener más información, visite [www.bradyeurope.com/BMP71](http://www.bradyeurope.com/BMP71)



Consulte un índice de materiales detallado en las páginas 52-57.

## Marcado de activos y componentes



### Identificación general industrial

- Vinilo flexible que se adapta bien a superficies lisas o rugosas, tales como paredes, puertas, paneles, estantes y equipos. Excelente resistencia a aceites, detergentes, suciedad, manchas y muchos disolventes.



Diagrama	Referencia	Color	Anchura A (mm)	Longitud B (m)	Etiquetas por rollo	Cinta recomendada	Compatibilidad de la impresora
<b>B-439: Vinilo</b>							
∞	PTL-8-439-YL	Amarillo	12,70	15,24	1	M61-R6010	M611, BMP61, BMP71
∞	PTL-8-439-BL	Azul	12,70	15,24	1	M61-R6010	M611, BMP61, BMP71
∞	PTL-8-439	Blanco	12,70	15,24	1	M61-R6010	M611, BMP61, BMP71
∞	PTL-8-439-OR	Naranja	12,70	15,24	1	M61-R6010	M611, BMP61, BMP71
∞	PTL-8-439-BK	Negro	12,70	15,24	1	M61-R4410-WT	M611, BMP61, BMP71
∞	PTL-8-439-RD	Rojo	12,70	15,24	1	M61-R6010	M611, BMP61, BMP71
∞	PTL-8-439-GN	Verde	12,70	15,24	1	M61-R6010	M611, BMP61, BMP71
∞	PTL-42-439-YL	Amarillo	25,40	15,24	1	M61-R6010	M611, BMP61, BMP71
∞	PTL-42-439-BL	Azul	25,40	15,24	1	M61-R6010	M611, BMP61, BMP71
∞	PTL-42-439	Blanco	25,40	15,24	1	M61-R6010	M611, BMP61, BMP71
∞	PTL-42-439-OR	Naranja	25,40	15,24	1	M61-R6010	M611, BMP61, BMP71
∞	PTL-42-439-BK	Negro	25,40	15,24	1	M61-R4410-WT	M611, BMP61, BMP71
∞	PTL-42-439-RD	Rojo	25,40	15,24	1	M61-R6010	M611, BMP61, BMP71
∞	PTL-42-439-GR	Verde	25,40	15,24	1	M61-R6010	M611, BMP61, BMP71
∞	PTL-43-439-YL	Amarillo	48,26	15,24	1	M61-R6010	M611, BMP61, BMP71
∞	PTL-43-439-BL	Azul	48,26	15,24	1	M61-R6010	M611, BMP61, BMP71
∞	PTL-43-439	Blanco	48,26	15,24	1	M61-R6010	M611, BMP61, BMP71
∞	PTL-43-439-OR	Naranja	48,26	15,24	1	M61-R6010	M611, BMP61, BMP71
∞	PTL-43-439-BK	Negro	48,26	15,24	1	M61-R4410-WT	M611, BMP61, BMP71
∞	PTL-43-439-RD	Rojo	48,26	15,24	1	M61-R6010	M611, BMP61, BMP71
∞	PTL-43-439-GR	Verde	48,26	15,24	1	M61-R6010	M611, BMP61, BMP71

La impresora BMP71 funciona con un juego diferente de cintas específicas. Para obtener más información, visite [www.bradyeurope.com/BMP71](http://www.bradyeurope.com/BMP71)

## Identificación de seguridad e instalaciones

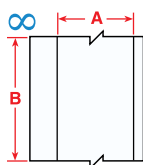

### Vinilo de alto rendimiento para interior y exterior

- Se adhiere a materiales difíciles con tensión en superficie baja, entre los que se incluyen: Tuberías de PVC, maletines de transporte moldeados por soplado, plásticos ABS, superficies con recubrimiento de polvo y equipamiento fabricado con plásticos reciclados.
- Destaca por su adherencia a superficies altamente texturizadas, como muros de bloques de hormigón pintado, madera con acabado irregular, plásticos texturizados, tuberías rugosas y tuberías con aislamiento de papel.
- Durabilidad en exteriores de 8 a 10\*\* años a temperaturas de -40 °C a 82 °C, se puede aplicar a una temperatura de hasta -18 °C



Diagrama	Referencia	Color	Anchura A (mm)	Longitud B (m)	Etiquetas por rollo	Cinta recomendada	Compatibilidad de la impresora
<b>B-595: Vinilo</b>							
⊙	M61C-500-595-YL	Amarillo	12,70	15,24	1	M61-R10010	M611, BMP61
⊙	M61C-500-595-BL	Azul	12,70	15,24	1	M61-R10010	M611, BMP61
⊙	M61C-500-595-WT	Blanco	12,70	15,24	1	M61-R10010	M611, BMP61
⊙	M61C-500-595-OR	Naranja	12,70	15,24	1	M61-R10010	M611, BMP61
⊙	M61C-500-595-BK	Negro	12,70	15,24	1	M61-R10010	M611, BMP61
⊙	M61C-500-595-RD	Rojo	12,70	15,24	1	M61-R10010	M611, BMP61
⊙	M61C-500-595-CL	Transparente	12,70	15,24	1	M61-R10010	M611, BMP61
⊙	M61C-500-595-GN	Verde	12,70	15,24	1	M61-R10010	M611, BMP61
⊙	M61C-1000-595-YL	Amarillo	25,40	15,24	1	M61-R10010	M611, BMP61
⊙	M61C-1000-595-BL	Azul	25,40	15,24	1	M61-R10010	M611, BMP61
⊙	M61C-1000-595-WT	Blanco	25,40	15,24	1	M61-R10010	M611, BMP61
⊙	M61C-1000-595-GY	Gris	25,40	15,24	1	M61-R10010	M611, BMP61
⊙	M61C-1000-595-OR	Naranja	25,40	15,24	1	M61-R10010	M611, BMP61
⊙	M61C-1000-595-BK	Negro	25,40	15,24	1	M61-R10010	M611, BMP61
⊙	M61C-1000-595-RD	Rojo	25,40	15,24	1	M61-R10010	M611, BMP61
⊙	M61C-1000-595-CL	Transparente	25,40	15,24	1	M61-R10010	M611, BMP61
⊙	M61C-1000-595-GN	Verde	25,40	15,24	1	M61-R10010	M611, BMP61

\*\*La duración media prevista del producto en exteriores dependerá de la definición del usuario del fallo, las condiciones climáticas, las técnicas de montaje y el color del material. La durabilidad de 8 a 10 años en exteriores solo es aplicable al material de la etiqueta de vinilo. La durabilidad de la cinta puede variar. Se recomienda un sobrelaminado de poliéster en entornos adversos con prolongada exposición al viento y la lluvia. >>>

## Identificación de seguridad e instalaciones

### Vinilo de alto rendimiento para interior y exterior (continuación)

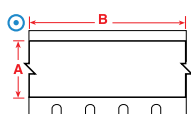
Diagrama	Referencia	Color	Anchura A (mm)	Longitud B (m)	Etiquetas por rollo	Cinta recomendada	Compatibilidad de la impresora
⊙	M61C-2000-595-YL	Amarillo	50,80	15,24	1	M61-R10010	M611, BMP61
⊙	M61C-2000-595-BL	Azul	50,80	15,24	1	M61-R10010	M611, BMP61
⊙	M61C-2000-595-LB	Azul claro	50,80	15,24	1	M61-R10010	M611, BMP61
⊙	M61C-2000-595-WT	Blanco	50,80	15,24	1	M61-R10010	M611, BMP61
⊙	M61C-2000-595-GD	Dorado	50,80	15,24	1	M61-R10010	M611, BMP61
⊙	M61C-2000-595-BR	Marrón	50,80	15,24	1	M61-R10010	M611, BMP61
⊙	M61C-2000-595-OR	Naranja	50,80	15,24	1	M61-R10010	M611, BMP61
⊙	M61C-2000-595-BK	Negro	50,80	15,24	1	M61-R10010	M611, BMP61
⊙	M61C-2000-595-PL	Púrpura	50,80	15,24	1	M61-R10010	M611, BMP61
⊙	M61C-2000-595-RD	Rojo	50,80	15,24	1	M61-R10010	M611, BMP61
⊙	M61C-2000-595-CL	Transparente	50,80	15,24	1	M61-R10010	M611, BMP61
⊙	M61C-2000-595-GN	Verde	50,80	15,24	1	M61-R10010	M611, BMP61

\*\*La duración media prevista del producto en exteriores dependerá de la definición del usuario del fallo, las condiciones climáticas, las técnicas de montaje y el color del material. La durabilidad de 8 a 10 años en exteriores solo es aplicable al material de la etiqueta de vinilo. La durabilidad de la cinta puede variar. Se recomienda un sobrelaminado de poliéster en entornos adversos con prolongada exposición al viento y la lluvia.

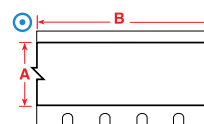

### Cintas reflectantes

- Al ser reflectante, es el material perfecto para la lectura de etiquetas en condiciones de baja luminosidad (con linternas).

Diagrama	Referencia	Color	Anchura A (mm)	Longitud B (m)	Etiquetas por rollo	Cinta recomendada	Compatibilidad de la impresora
B-584: Cinta reflectante							
⊙	M61C-1000-584-YL	Amarillo	25,40	9,14	1	M61-R10010	M611, BMP61
⊙	M61C-1000-584-OR	Naranja	25,40	9,14	1	M61-R10010	M611, BMP61
⊙	M61C-2000-584-YL	Amarillo	50,80	9,14	1	M61-R10010	M611, BMP61
⊙	M61C-2000-584-OR	Naranja	50,80	9,14	1	M61-R10010	M611, BMP61
⊙	M61C-2000-584-SL	Plata	50,80	9,14	1	M61-R10010	M611, BMP61

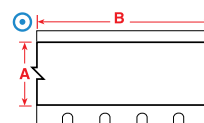

### Marcado de componentes

#### Etiquetas de identificación de seguridad

- La cinta a prueba de manipulaciones se destruye en fragmentos diminutos cuando se retira, y hace que cualquier intento de retirar la etiqueta resulte muy difícil y laborioso.

Diagrama	Referencia	Color	Anchura A (mm)	Altura B (mm)	Repetición vertical D (mm)	Etiquetas por rollo	Cinta recomendada	Compatibilidad de la impresora
B-362: Vinilo metalizado a prueba de manipulaciones								
▲	PTL-17-362	Plata	25,40	12,70	15,87	500	M61-R6010	M611, BMP61, BMP71
▲	PTL-20-362	Plata	25,40	50,80	53,98	100	M61-R6010	M611, BMP61, BMP71
▲	PTL-31-362	Plata	38,10	25,40	28,57	250	M61-R6010	M611, BMP61, BMP71
▲	PTL-37-362	Plata	76,20	48,26	79,37	100	M61-R6010	M611, BMP61, BMP71
B-7351: Vinilo a prueba de manipulaciones								
▲	PTL-20-7351	Blanco	25,40	50,80	53,98	100	M61-R6010	M611, BMP61, BMP71
▲	PTL-17-7351	Blanco	25,40	12,70	15,87	500	M61-R6010	M611, BMP61, BMP71
▲	PTL-31-7351	Blanco	38,10	25,40	28,57	250	M61-R6010	M611, BMP61, BMP71
▲	PTL-37-351	Blanco	48,26	76,20	79,37	100	M61-R6010	M611, BMP61, BMP71
B-7546: Poliéster a prueba de manipulaciones								
▲	PTL-17-7546	Blanco	25,40	12,70	15,87	500	M61-R6010	M611, BMP61, BMP71
▲	PTL-20-7546	Blanco	25,40	50,80	53,98	100	M61-R6010	M611, BMP61, BMP71
▲	PTL-31-7546	Blanco	38,10	25,40	28,57	250	M61-R6010	M611, BMP61, BMP71
B-7576: Poliéster metalizado a prueba de manipulaciones								
▲	PTL-17-7576	Plata	25,40	12,70	15,87	500	M61-R6010	M611, BMP61, BMP71
▲	PTL-20-7576	Plata	25,40	50,80	53,98	100	M61-R6010	M611, BMP61, BMP71
▲	PTL-31-7576	Plata	38,10	25,40	28,57	250	M61-R6010	M611, BMP61, BMP71
▲	PTL-37-7576	Plata	76,20	48,26	79,37	100	M61-R6010	M611, BMP61, BMP71

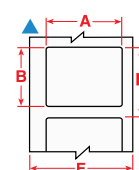

La impresora BMP71 funciona con un juego diferente de cintas específicas. Para obtener más información, visite [www.bradyeurope.com/BMP71](http://www.bradyeurope.com/BMP71)





## Gráfico de proceso de circuito impreso, productos imprimibles por transferencia térmica



	Tecnología de agujeros pasantes		Tecnología de montaje superficial (SMT)	
	Arriba	Abajo	Arriba o Abajo	Post-proceso
B-717, B-718, B-719, B-724, B-727	Sí	Sí	Sí	Sí
B-422, B-423, B-430, B-437, B-459, B-473, B-488	Sí*	No	No	Sí

\*En temperaturas extremadamente altas, se recomienda la prueba de estos materiales.

## Marcado de placas de circuitos



### Etiquetas de poliéster

- Varios tipos de materiales de poliéster de alta resistencia para relés, solenoides, PCB, componentes electrónicos y más.



Diagrama	Referencia	Color	Anchura A (mm)	Altura B (mm)	Longitud B (m)	Repetición vertical D (mm)	Etiquetas por rollo	Cinta recomendada	Compatibilidad de la impresora
<b>B-422: Poliéster</b>									
⊞	PTL-39-422	Blanco	9,53	15,24	-	15,24	750	M61-R6010	M611, BMP61, BMP71
▲	PTL-5-422	Blanco	12,70	5,08	-	8,25	750	M61-R6010	M611, BMP61, BMP71
▲	PTL-44-422	Blanco	12,70	9,53	-	12,70	500	M61-R6010	M611, BMP61, BMP71
▲	PTL-7-422	Blanco	12,70	12,70	-	15,87	500	M61-R6010	M611, BMP61, BMP71
▲	PTL-19-422	Blanco	25,40	25,40	-	28,57	250	M61-R6010	M611, BMP61, BMP71
▲	PTL-20-422	Blanco	25,40	50,80	-	53,98	100	M61-R6010	M611, BMP61, BMP71
▲	PTL-17-422	Blanco	25,40	12,70	-	15,87	500	M61-R6010	M611, BMP61, BMP71
▲	PTL-16-422	Blanco	25,40	9,53	-	12,70	500	M61-R6010	M611, BMP61, BMP71
▲	PTL-29-422	Blanco	38,10	12,70	-	15,88	500	M61-R6010	M611, BMP61, BMP71
▲	PTL-30-422	Blanco	38,10	19,05	-	22,22	250	M61-R6010	M611, BMP61, BMP71
▲	PTL-32-422	Blanco	38,10	38,10	-	41,28	250	M61-R6010	M611, BMP61, BMP71
▲	PTL-45-422	Blanco	38,10	9,53	-	12,70	500	M61-R6010	M611, BMP61, BMP71
▲	PTL-22-422	Blanco	76,20	25,40	-	79,37	100	M61-R6010	M611, BMP61, BMP71
▲	PTL-37-422	Blanco	76,20	48,26	-	79,37	100	M61-R6010	M611, BMP61, BMP71
▲	PTL-23-422	Blanco	101,60	25,40	-	104,77	100	M61-R6010	M611, BMP61, BMP71
▲	PTL-38-422	Blanco	101,60	48,26	-	104,77	100	M61-R6010	M611, BMP61, BMP71
<b>B-423: Poliéster</b>									
▲	PTL-1-423	Blanco	6,35	6,35	-	9,53	750	M61-R6010	M611, BMP61, BMP71
▲	PTL-3-423	Blanco	9,53	9,53	-	12,70	500	M61-R6010	M611, BMP61, BMP71
▲	PTL-4-423	Blanco	10,16	10,16	-	13,33	500	M61-R6010	M611, BMP61, BMP71
▲	PTL-5-423	Blanco	12,70	5,08	-	8,25	750	M61-R6010	M611, BMP61, BMP71
▲	PTL-6-423	Blanco	12,70	6,99	-	10,16	750	M61-R6010	M611, BMP61, BMP71
▲	PTL-7-423	Blanco	12,70	12,70	-	15,87	500	M61-R6010	M611, BMP61, BMP71
▲	BM71-7-423	Blanco	12,70	12,70	-	15,88	5000	M61-R6010	M611, BMP61, BMP71
▲	PTL-9-423	Blanco	16,51	5,08	-	8,25	750	M61-R6010	M611, BMP61, BMP71
▲	PTL-13-423	Blanco	22,86	6,35	-	9,53	750	M61-R6010	M611, BMP61, BMP71
▲	PTL-14-423	Blanco	25,40	4,75	-	7,92	750	M61-R6010	M611, BMP61, BMP71
▲	PTL-15-423	Blanco	25,40	6,99	-	10,16	750	M61-R6010	M611, BMP61, BMP71
▲	PTL-16-423	Blanco	25,40	9,53	-	12,70	500	M61-R6010	M611, BMP61, BMP71
▲	PTL-17-423	Blanco	25,40	12,70	-	15,87	500	M61-R6010	M611, BMP61, BMP71
▲	PTL-19-423	Blanco	25,40	25,40	-	28,57	250	M61-R6010	M611, BMP61, BMP71
▲	PTL-20-423	Blanco	25,40	50,80	-	53,98	100	M61-R6010	M611, BMP61, BMP71
▲	BM71-17-423	Blanco	25,40	12,70	-	15,88	5000	M61-R6010	M611, BMP61, BMP71
▲	BM71-16-423	Blanco	25,40	9,53	-	12,70	5000	M61-R6010	M611, BMP61, BMP71
▲	PTL-25-423	Blanco	31,75	6,35	-	9,53	750	M61-R6010	M611, BMP61, BMP71

La impresora BMP71 funciona con un juego diferente de cintas específicas. Para obtener más información, visite [www.bradyeurope.com/BMP71](http://www.bradyeurope.com/BMP71)

>>

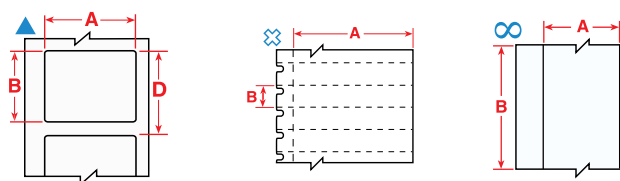

Consulte un índice de materiales detallado en las páginas 52-57.

## Etiquetas de poliéster (continuación)



Diagrama	Referencia	Color	Anchura A (mm)	Altura B (mm)	Longitud B (m)	Repetición vertical D (mm)	Etiquetas por rollo	Cinta recomendada	Compatibilidad de la impresora
▲	PTL-26-423	Blanco	31,75	69,85	-	73,02	100	M61-R6010	M611, BMP61, BMP71
▲	PTL-27-423	Blanco	38,10	3,18	-	6,35	750	M61-R6010	M611, BMP61, BMP71
▲	PTL-28-423	Blanco	38,10	6,35	-	9,53	750	M61-R6010	M611, BMP61, BMP71
▲	PTL-29-423	Blanco	38,10	12,70	-	15,88	500	M61-R6010	M611, BMP61, BMP71
▲	PTL-31-423	Blanco	38,10	25,40	-	28,57	250	M61-R6010	M611, BMP61, BMP71
▲	PTL-32-423	Blanco	38,10	38,10	-	41,27	250	M61-R6010	M611, BMP61, BMP71
▲	BM71-29-423	Blanco	38,10	12,70	-	15,88	5000	M61-R6010	M611, BMP61, BMP71
▲	PTL-2-423	Blanco	50,80	6,35	-	9,53	100	M61-R6010	M611, BMP61, BMP71
▲	BM71-20-423	Blanco	66,38	50,80	-	53,98	1000	M61-R6010	M611, BMP61, BMP71
▲	PTL-22-423	Blanco	76,20	25,40	-	79,37	100	M61-R6010	M611, BMP61, BMP71
▲	PTL-37-423	Blanco	76,20	48,26	-	79,37	100	M61-R6010	M611, BMP61, BMP71
▲	PTL-23-423	Blanco	101,60	25,40	-	104,77	100	M61-R6010	M611, BMP61, BMP71
▲	PTL-38-423	Blanco	101,60	48,26	-	104,77	100	M61-R6010	M611, BMP61, BMP71
∞	PTL-8-423	Blanco	12,70	-	15,24	-	1	M61-R6010	M611, BMP61, BMP71
<b>B-430: Poliéster</b>									
▲	PTL-71-430	Transparente	8,89	5,08	-	8,25	750	M61-R6010	M611, BMP61, BMP71
▲	PTL-7-430	Transparente	12,70	12,70	-	15,87	500	M61-R6010	M611, BMP61, BMP71
▲	PTL-6-430	Transparente	12,70	6,99	-	10,16	750	M61-R6010	M611, BMP61, BMP71
▲	PTL-44-430	Transparente	12,70	9,53	-	12,70	500	M61-R6010	M611, BMP61, BMP71
<b>B-437: Fluoruro de polivinilo</b>									
▲	PTL-10-437	Blanco	19,05	6,35	-	9,53	750	M61-R4310	M611, BMP61, BMP71
▲	PTL-15-437	Blanco	25,40	6,99	-	10,16	750	M61-R4310	M611, BMP61, BMP71
▲	PTL-29-437	Blanco	38,10	12,70	-	15,87	500	M61-R4310	M611, BMP61, BMP71
<b>B-459: Poliéster</b>									
▲	PTL-20-459	Blanco	25,40	50,80	-	53,98	100	M61-R6010	M611, BMP61, BMP71
▲	PTL-29-459	Blanco	38,10	12,70	-	15,88	500	M61-R6010	M611, BMP61, BMP71
▲	PTL-30-459	Blanco	38,10	19,05	-	22,22	250	M61-R6010	M611, BMP61, BMP71
<b>B-473: Poliéster disipativo de cargas estáticas</b>									
▲	PTL-1-473	Blanco	6,35	6,35	-	9,53	750	M61-R6010	M611, BMP61, BMP71
▲	PTL-5-473	Blanco	12,70	5,08	-	8,25	750	M61-R6010	M611, BMP61, BMP71
▲	PTL-6-473	Blanco	12,70	6,99	-	10,16	750	M61-R6010	M611, BMP61, BMP71
▲	PTL-9-473	Blanco	16,51	5,08	-	8,25	750	M61-R6010	M611, BMP61, BMP71
▲	PTL-10-473	Blanco	19,05	6,35	-	9,53	750	M61-R6010	M611, BMP61, BMP71
▲	PTL-16-473	Blanco	25,40	9,53	-	12,70	500	M61-R6010	M611, BMP61, BMP71
▲	PTL-17-473	Blanco	25,40	12,70	-	15,87	500	M61-R6010	M611, BMP61, BMP71
▲	PTL-28-473	Blanco	38,10	6,35	-	9,53	750	M61-R6010	M611, BMP61, BMP71
<b>B-488: Poliéster</b>									
▲	PTL-80-488	Blanco	19,05	22,86	-	26,03	250	M61-R4310	M611, BMP61, BMP71
▲	PTL-97-488	Blanco	22,86	22,86	-	26,03	250	M61-R4310	M611, BMP61, BMP71
▲	PTL-81-488	Blanco	48,26	6,35	-	9,53	750	M61-R4310	M611, BMP61, BMP71
▲	PTL-78-488	Blanco	48,26	25,40	-	28,58	250	M61-R4310	M611, BMP61, BMP71

La impresora BMP71 funciona con un juego diferente de cintas específicas. Para obtener más información, visite [www.bradyeurope.com/BMP71](http://www.bradyeurope.com/BMP71)

## Marcado de placas de circuitos

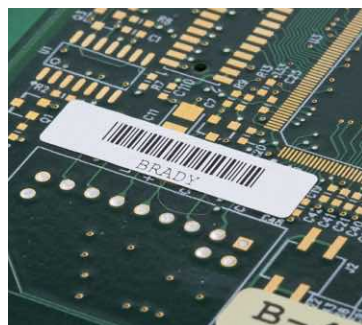
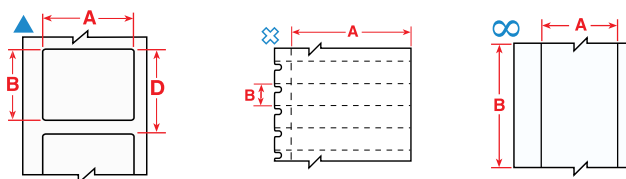
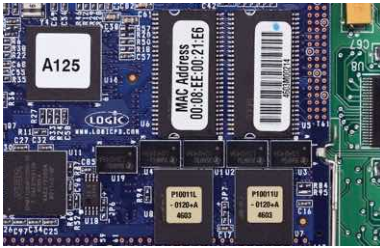

### Etiquetas de poliamida

- Distintos tipos de materiales de poliamida de alta resistencia para relés, solenoides, PCB y componentes electrónicos.



Diagrama	Referencia	Color	Anchura A (mm)	Altura B (mm)	Repetición vertical D (mm)	Etiquetas por rollo	Cinta recomendada	Compatibilidad de la impresora
<b>B-717: Poliamida</b>								
▲	PTL-10-717	Blanco	6,35	19,05	9,53	750	M61-R6010	M611, BMP61, BMP71
▲	PTL-1-717	Blanco	6,35	6,35	9,53	750	M61-R6010	M611, BMP61, BMP71
▲	PTL-2-717	Blanco	6,35	50,80	53,98	100	M61-R6010	M611, BMP61, BMP71
▲	PTL-3-717	Blanco	9,53	9,53	12,70	500	M61-R6010	M611, BMP61, BMP71
▲	PTL-9-717	Blanco	16,51	5,08	8,25	750	M61-R6010	M611, BMP61, BMP71
▲	PTL-14-717	Blanco	25,40	4,75	7,92	750	M61-R6010	M611, BMP61, BMP71
▲	PTL-25-717	Blanco	31,75	6,35	9,53	750	M61-R6010	M611, BMP61, BMP71
▲	PTL-27-717	Blanco	38,10	3,18	6,35	750	M61-R6010	M611, BMP61, BMP71
▲	PTL-28-717	Blanco	38,10	6,35	9,53	750	M61-R6010	M611, BMP61, BMP71
<b>B-718: Poliamida</b>								
▲	PTL-10-718	Blanco	6,35	19,05	9,53	750	M61-R6010	M611, BMP61, BMP71
▲	PTL-1-718	Blanco	6,35	6,35	9,53	750	M61-R6010	M611, BMP61, BMP71
▲	PTL-3-718	Blanco	9,53	9,53	12,70	500	M61-R6010	M611, BMP61, BMP71
▲	PTL-16-718	Blanco	9,53	25,40	12,70	500	M61-R6010	M611, BMP61, BMP71
▲	PTL-4-718	Blanco	10,16	10,16	13,33	500	M61-R6010	M611, BMP61, BMP71
▲	PTL-6-718	Blanco	12,70	6,99	10,16	750	M61-R6010	M611, BMP61, BMP71
▲	PTL-9-718	Blanco	16,51	5,08	8,25	750	M61-R6010	M611, BMP61, BMP71
▲	PTL-13-718	Blanco	22,86	6,35	9,53	750	M61-R6010	M611, BMP61, BMP71
▲	PTL-14-718	Blanco	25,40	4,75	7,92	750	M61-R6010	M611, BMP61, BMP71
▲	PTL-28-718	Blanco	38,10	6,35	9,53	750	M61-R6010	M611, BMP61, BMP71
<b>B-719: Poliamida</b>								
▲	PTL-4-719	Blanco	10,16	10,16	13,33	500	M61-R6010	M611, BMP61, BMP71
▲	PTL-6-719	Blanco	12,70	6,99	10,16	750	M61-R6010	M611, BMP61, BMP71
▲	PTL-9-719	Blanco	16,51	5,08	8,25	750	M61-R6010	M611, BMP61, BMP71
▲	PTL-10-719	Blanco	19,05	6,35	9,53	750	M61-R6010	M611, BMP61, BMP71
▲	PTL-13-719	Blanco	22,86	6,35	9,53	750	M61-R6010	M611, BMP61, BMP71
▲	PTL-16-719	Blanco	25,40	9,53	12,70	500	M61-R6010	M611, BMP61, BMP71
▲	PTL-17-719	Blanco	25,40	12,70	15,87	500	M61-R6010	M611, BMP61, BMP71
▲	PTL-28-719	Blanco	38,10	6,35	9,53	750	M61-R6010	M611, BMP61, BMP71
<b>B-724: Poliamida</b>								
▲	PTL-10-724	Ámbar	6,35	19,05	9,53	750	M61-R4310	M611, BMP61, BMP71
▲	PTL-1-724	Ámbar	6,35	6,35	9,53	750	M61-R4310	M611, BMP61, BMP71
▲	PTL-16-724	Ámbar	9,53	25,40	12,70	500	M61-R4310	M611, BMP61, BMP71
▲	PTL-3-724	Ámbar	9,53	9,53	12,70	500	M61-R4310	M611, BMP61, BMP71
▲	PTL-4-724	Ámbar	10,16	10,16	13,33	500	M61-R4310	M611, BMP61, BMP71
▲	PTL-6-724	Ámbar	12,70	6,99	10,16	750	M61-R4310	M611, BMP61, BMP71
▲	PTL-9-724	Ámbar	16,51	5,08	8,25	750	M61-R4310	M611, BMP61, BMP71
▲	PTL-13-724	Ámbar	22,86	6,35	9,53	750	M61-R4310	M611, BMP61, BMP71
▲	PTL-17-724	Ámbar	25,40	12,70	15,87	500	M61-R4310	M611, BMP61, BMP71
▲	PTL-25-724	Ámbar	31,75	6,35	9,53	750	M61-R4310	M611, BMP61, BMP71
▲	PTL-27-724	Ámbar	38,10	3,18	6,35	750	M61-R4310	M611, BMP61, BMP71
▲	PTL-28-724	Ámbar	38,10	6,35	9,53	750	M61-R4310	M611, BMP61, BMP71
▲	PTL-2-724	Ámbar	50,80	6,35	9,53	100	M61-R4310	M611, BMP61, BMP71
<b>B-727: Poliamida</b>								
▲	PTL-1-727	Blanco	6,35	6,35	9,53	750	M61-R6010	M611, BMP61, BMP71
▲	PTL-3-727	Blanco	9,53	9,53	12,70	500	M61-R6010	M611, BMP61, BMP71
▲	PTL-4-727	Blanco	10,16	10,16	13,33	500	M61-R6010	M611, BMP61, BMP71
▲	PTL-6-727	Blanco	12,70	6,99	10,16	750	M61-R6010	M611, BMP61, BMP71
▲	PTL-9-727	Blanco	16,51	5,08	8,25	750	M61-R6010	M611, BMP61, BMP71
▲	PTL-10-727	Blanco	19,05	6,35	9,53	750	M61-R6010	M611, BMP61, BMP71
▲	PTL-13-727	Blanco	22,86	6,35	9,53	750	M61-R6010	M611, BMP61, BMP71
▲	PTL-14-727	Blanco	25,40	4,75	7,92	750	M61-R6010	M611, BMP61, BMP71
▲	PTL-16-727	Blanco	25,40	9,53	12,70	500	M61-R6010	M611, BMP61, BMP71
▲	PTL-28-727	Blanco	38,10	6,35	9,53	750	M61-R6010	M611, BMP61, BMP71
▲	PTL-2-727	Blanco	50,80	6,35	9,53	100	M61-R6010	M611, BMP61, BMP71

La impresora BMP71 funciona con un juego diferente de cintas específicas. Para obtener más información, visite [www.bradyeurope.com/BMP71](http://www.bradyeurope.com/BMP71)

## Identificación de seguimiento del espécimen

- F** Entorno de congelador
- N** Entorno de nitrógeno líquido
- A** Entorno de autoclave
- H** Baño de agua caliente (100 °C)
- S** Etiqueta autolaminada
- L** Etiqueta de perfil bajo (extremadamente delgada)
- R** Reposicionable

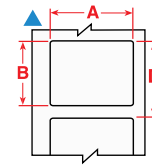
### Etiquetas para tubos y varillas

- Brady ofrece una gama de etiquetas diseñadas para ajustarse a la reducida superficie de tubos y varillas y que resisten el almacenamiento a largo plazo.

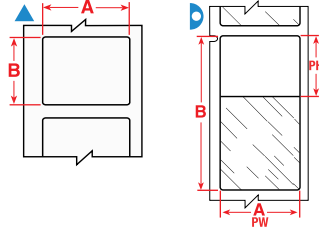

Los colores de fondo de la columna de Referencia representan el color del material.

Las etiquetas se muestran por tamaño de tubo y por orden de anchura de la etiqueta.

Diagrama	N.º de material Brady	Propiedades Especiales	Anchura A (mm)	Altura B (mm)	Área im-primible PW (mm)	Área im-primible PH (mm)	Referencia	Compatibilidad de la impresora	Cinta recomendada	Etiquetas por rollo
<b>0,25 ml</b>										
▷	B-427	F N S	25,40	25,40	25,40	9,53	PTL-19-427	M611, BMP61, BMP71	M61-R4310	250
▷	B-427	F N S	25,40	25,40	25,40	9,53	PTL-19-427-YL	M611, BMP61, BMP71	M61-R4310	250
▷	B-427	F N S	25,40	25,40	25,40	9,53	PTL-19-427-OR	M611, BMP61, BMP71	M61-R4310	250
▷	B-427	F N S	25,40	25,40	25,40	9,53	PTL-19-427-GR	M611, BMP61, BMP71	M61-R4310	250
▷	B-427	F N S	25,40	25,40	25,40	9,53	PTL-19-427-GY	M611, BMP61, BMP71	M61-R4310	250
▷	B-427	F N S	25,40	25,40	25,40	9,53	PTL-19-427-PL	M611, BMP61, BMP71	M61-R4310	250
▷	B-427	F N S	25,40	25,40	25,40	9,53	PTL-19-427-BL	M611, BMP61, BMP71	M61-R4310	250
▷	B-427	F N S	25,40	25,40	25,40	9,53	PTL-19-427-BR	M611, BMP61, BMP71	M61-R4310	250
▷	B-427	F N S	25,40	25,40	25,40	9,53	PTL-19-427-RD	M611, BMP61, BMP71	M61-R4310	250
▷	B-427	F N S	25,40	25,40	25,40	9,53	BM71-19-427	M611, BMP61, BMP71	M61-R4300	2500
▲	B-427	F N	27,94	6,35	27,94	6,35	PTL-105-427-AW*	M611, BMP61, BMP71	M61-R4310	750
<b>0,50 ml</b>										
▷	B-427	F N S	25,40	63,50	25,40	19,05	PTL-21-427	M611, BMP61, BMP71	M61-R4310	100
▷	B-427	F N S	25,40	63,50	25,40	19,05	PTL-21-427-YL	M611, BMP61, BMP71	M61-R4310	100
▷	B-427	F N S	25,40	63,50	25,40	19,05	PTL-21-427-OR	M611, BMP61, BMP71	M61-R4310	100
▷	B-427	F N S	25,40	63,50	25,40	19,05	PTL-21-427-GN	M611, BMP61, BMP71	M61-R4310	100
▷	B-427	F N S	25,40	63,50	25,40	19,05	PTL-21-427-GY	M611, BMP61, BMP71	M61-R4310	100
▷	B-427	F N S	25,40	63,50	25,40	19,05	PTL-21-427-PL	M611, BMP61, BMP71	M61-R4310	100
▷	B-427	F N S	25,40	63,50	25,40	19,05	PTL-21-427-BL	M611, BMP61, BMP71	M61-R4310	100
▷	B-427	F N S	25,40	63,50	25,40	19,05	PTL-21-427-BR	M611, BMP61, BMP71	M61-R4310	100
▷	B-427	F N S	25,40	63,50	25,40	19,05	PTL-21-427-RD	M611, BMP61, BMP71	M61-R4310	100
▷	B-427	F N S	25,40	63,50	25,40	19,05	BM71-21-427	M611, BMP61, BMP71	M61-R4300	1000

\*AW = Todo blanco/sin zona transparente.

La impresora BMP71 funciona con un juego diferente de cintas específicas. Para obtener más información, visite [www.bradyeurope.com/BMP71](http://www.bradyeurope.com/BMP71)

**i** Consulte un índice de materiales detallado en las páginas 52-57.



## Identificación de seguimiento del espécimen



### Etiquetas para tubos/viales

- Las etiquetas para tubos de ensayo y viales están diseñadas para resistir disolventes extremos de laboratorio tales como xileno, etanol, alcohol y DMSO, garantizando que la identificación del espécimen siempre esté legible y que no se manche, se desgaste ni caiga.

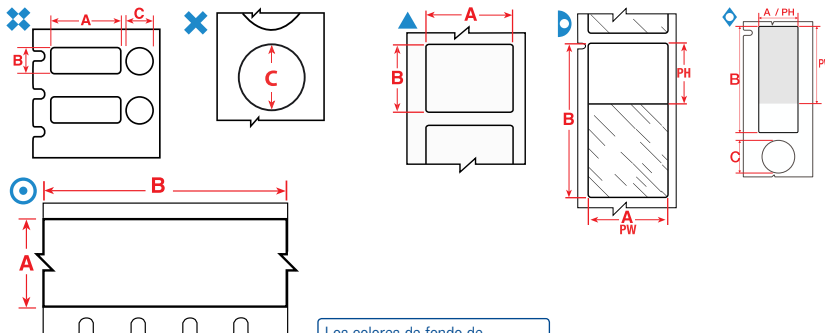

Las etiquetas se muestran por tamaño de vial/tubo y por orden de anchura de la etiqueta.

Los colores de fondo de la columna de Referencia representan el color del material.

Diagrama	N.º de material Brady	Propiedades Especiales	Anchura A (mm)	Altura B (mm)	Longitud B (m)	Diámetro C (mm)	Área imprimible PW (mm)	Área imprimible PH (mm)	Referencia	Compatibilidad de la impresora	Cinta recomendada	Etiquetas por rollo	
0,5 - 0,7 ml													
▲	B-498	F	R	12,70	19,05	-	-	12,70	19,05	BM71-11-498	M611, BMP61, BMP71	M61-R6210	5000
0,5 ml													
▷	B-427	F N S		25,40	63,50	-	-	25,40	19,05	PTL-21-427	M611, BMP61, BMP71	M61-R4310	100
0,6 - 1,5 ml													
×	B-499	F N A		-	-	-	9,53	-	9,53	PTL-82-499-YL	M611, BMP61, BMP71	M61-R4310	500
×	B-499	F N A		-	-	-	9,53	-	9,53	PTL-82-499	M611, BMP61, BMP71	M61-R4310	500
▲	B-492	F N A H L		9,53	9,53	-	-	-	-	M61-82-492	M611, BMP61	M61-R4310, M61-R6410	500
▲	B-499	F N A		9,53	9,53	-	-	-	-	M61-82-499-OR	M611, BMP61	M61-R4310, M61-R6410	500
▲	B-499	F N A		9,53	9,53	-	-	-	-	M61-82-499-RD	M611, BMP61	M61-R4310, M61-R6410	500
▲	B-7425	F N A H		19,05	25,40	-	-	-	-	M61-18-7425	M611, BMP61	M61-R4310, M61-R6210	250
⊞	B-499	F A		25,40	9,53	-	9,53	25,40	9,53	PTL-98-499	M611, BMP61, BMP71	M61-R4310	500
⊞	B-7425	F N A H		25,40	9,53	-	9,53	25,40	9,53	M61-98-7425	M611, BMP61	M61-R6400	500
▲	B-7425	F N A H		25,40	12,70	-	-	-	-	M61-17-7425	M611, BMP61	M61-R4310, M61-R6210	500
▲	B-7425	F N A H		33,02	15,24	-	-	-	-	M61-199-7425	M611, BMP61	M61-R4310, M61-R6210	250
1,0 - 2,0 ml													
×	B-499	F N A		-	-	-	12,70	-	12,70	PTL-83-499-YL	M611, BMP61, BMP71	M61-R4310	500
×	B-499	F N A		-	-	-	12,70	-	12,70	PTL-83-499	M611, BMP61, BMP71	M61-R4310	500
▲	B-492	F N A H L		12,70	12,70	-	-	-	-	M61-83-492	M611, BMP61	M61-R4310, M61-R6410	500
▲	B-499	F N A		12,70	12,70	-	-	-	-	M61-83-499-OR	M611, BMP61	M61-R4310, M61-R6410	500
▲	B-499	F N A		12,70	12,70	-	-	-	-	M61-83-499-RD	M611, BMP61	M61-R4310, M61-R6410	500
1,0 - 8,0 ml													
▲	B-498	F	R	19,05	25,40	-	-	19,05	25,40	BM71-18-498	M611, BMP61, BMP71	M61-R6210	2500
▲	B-499	F N A		22,86	12,70	-	-	22,86	12,70	PTL-84-499	M611, BMP61, BMP71	M61-R4310	500
◇	B-494	F N H		25,40	9,53	-	9,53	-	-	M61-98-494-YL	M611, BMP61	M61-R6400	500
◇	B-494	F N H		25,40	9,53	-	9,53	-	-	M61-98-494-BL	M611, BMP61	M61-R6400	500
◇	B-494	F N H		25,40	9,53	-	9,53	-	-	M61-98-494-PK	M611, BMP61	M61-R6400	500
◇	B-494	F N H		25,40	9,53	-	9,53	-	-	M61-98-494-OR	M611, BMP61	M61-R6400	500
◇	B-494	F N H		25,40	9,53	-	9,53	-	-	M61-98-494-RD	M611, BMP61	M61-R6400	500
◇	B-494	F N H		25,40	9,53	-	9,53	-	-	M61-98-494-GN	M611, BMP61	M61-R6400	500
▷	B-427	F N S		25,40	66,68	-	-	25,40	25,40	PTL-75-427	M611, BMP61, BMP71	M61-R4310	100
▷	B-461	F N A H S L		25,40	66,68	-	-	25,40	25,40	PTL-75-461-YL	M611, BMP61, BMP71	M61-R4310	100
▲	B-490	F N H L		48,26	25,40	-	-	48,26	25,40	PTL-78-490	M611, BMP61, BMP71	M61-R4310	250
▷	B-461	F N A H S L		66,68	25,40	-	-	25,40	25,40	PTL-75-461	M611, BMP61, BMP71	M61-R4310	100
▷	B-461	F N A H S L		66,68	25,40	-	-	25,40	25,40	BM71-75-461	M611, BMP61, BMP71	M61-R6210	1000

La impresora BMP71 funciona con un juego diferente de cintas específicas. Para obtener más información, visite [www.bradyeurope.com/BMP71](http://www.bradyeurope.com/BMP71)

>>

# Identificación de seguimiento del espécimen

## Etiquetas para tubos/viales (continuación)

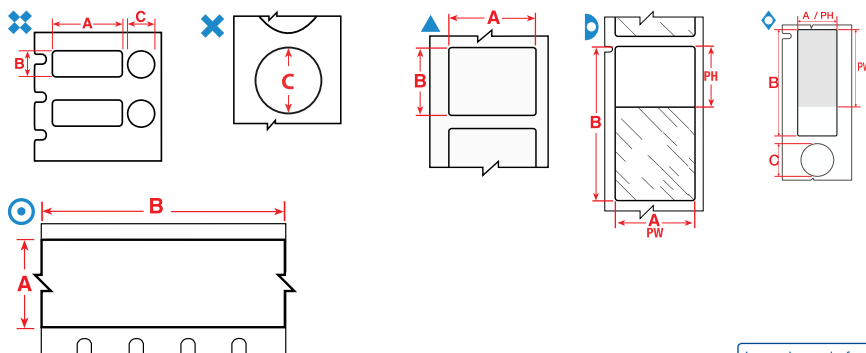

Los colores de fondo de la columna de Referencia representan el color del material.

Las etiquetas se muestran por tamaño de vial/tubo y por orden de anchura de la etiqueta.

Diagrama	N.º de material Brady	Propiedades Especiales	Anchura A (mm)	Altura B (mm)	Longitud B (m)	Diámetro C (mm)	Área imprimible PW (mm)	Área imprimible PH (mm)	Referencia	Compatibilidad de la impresora	Cinta recomendada	Etiquetas por rollo
<b>1,2 ml</b>												
▲	B-499	F N A	9,53	20,96	-	-	-	-	M61-130-499	M611, BMP61	M61-R4310, M61-R6410	500
▲	B-499	F N A	12,70	25,40	-	-	-	-	M61-47-499	M611, BMP61	M61-R4310, M61-R6410	500
❖	B-499	F A	12,70	25,40	-	9,53	-	-	M61-120-499	M611, BMP61	M61-R4310, M61-R6410	250
<b>2,0 - 8,0 ml</b>												
▲	B-494	F N H	25,40	12,70	-	-	-	-	M61-17-494-YL	M611, BMP61	M61-R6400	500
▲	B-494	F N H	25,40	12,70	-	-	-	-	M61-17-494-RD	M611, BMP61	M61-R6400	500
▲	B-494	F N H	25,40	12,70	-	-	-	-	M61-17-494-BL	M611, BMP61	M61-R6400	500
▲	B-494	F N H	25,40	12,70	-	-	-	-	M61-17-494-OR	M611, BMP61	M61-R6400	500
▲	B-494	F N H	25,40	12,70	-	-	-	-	M61-17-494-GN	M611, BMP61	M61-R6400	500
▲	B-494	F N H	25,40	12,70	-	-	-	-	M61-17-494-PK	M611, BMP61	M61-R6400	500
▲	B-494	F N H	25,40	25,40	-	-	-	-	M61-19-494-YL	M611, BMP61	M61-R6400	250
▲	B-494	F N H	25,40	25,40	-	-	-	-	M61-19-494-RD	M611, BMP61	M61-R6400	250
▲	B-494	F N H	25,40	25,40	-	-	-	-	M61-19-494-BL	M611, BMP61	M61-R6400	250
▲	B-494	F N H	25,40	25,40	-	-	-	-	M61-19-494-OR	M611, BMP61	M61-R6400	250
▲	B-494	F N H	25,40	25,40	-	-	-	-	M61-19-494-GN	M611, BMP61	M61-R6400	250
▲	B-494	F N H	25,40	25,40	-	-	-	-	M61-19-494-PK	M611, BMP61	M61-R6400	250
<b>2,0 ml</b>												
▲	B-499	F N A	38,10	31,75	-	-	-	-	M61-132-499	M611, BMP61	M61-R4310, M61-R6410	250
<b>12,0 - 24,0 ml</b>												
▲	B-498	F R	12,70	38,10	-	-	12,70	38,10	BM71-29-498	M611, BMP61, BMP71	M61-R6210	5000
▶	B-461	F N A H S L	95,25	19,05	-	-	19,05	25,40	PTL-79-461	M611, BMP61, BMP71	M61-R4310	100
<b>15,0 ml</b>												
▲	B-7425	F N A H	38,10	25,40	-	-	38,10	25,40	M61-31-7425	M611, BMP61	M61-R6400	250
▲	B-7425	F N A H	48,25	38,10	-	-	48,30	38,10	M61-121-7425	M611, BMP61	M61-R6400	100
<b>50,0 ml</b>												
○	B-499	F N A	9,53	-	9,14	-	-	-	M61C-375-499	M611, BMP61	M61-R4310, M61-R6210	1
○	B-499	F N A	12,70	-	9,14	-	-	-	M61C-500-499	M611, BMP61	M61-R4310, M61-R6210	1
○	B-499	F N A	19,05	-	9,14	-	-	-	M61C-750-499	M611, BMP61	M61-R4310, M61-R6210	1
○	B-499	F N A	25,40	-	9,14	-	-	-	M61C-1000-499	M611, BMP61	M61-R4310, M61-R6210	1

La impresora BMP71 funciona con un juego diferente de cintas específicas. Para obtener más información, visite [www.bradyeurope.com/BMP71](http://www.bradyeurope.com/BMP71)

- F** Entorno de congelador
- N** Entorno de nitrógeno líquido
- A** Entorno de autoclave
- H** Baño de agua caliente (100 °C)
- S** Etiqueta autolaminada
- L** Etiqueta de perfil bajo (extremadamente delgada)
- R** Reposicionable

**i** Consulte un índice de materiales detallado en las páginas 52-57.

## Identificación de seguimiento del espécimen



### Etiquetas para tubos cónicos/grandes

- Brady ofrece varias etiquetas de identificación de muestras que son perfectas para identificar tubos cónicos. Son fáciles de manejar, tienen una gran flexibilidad y se pegan fácilmente envolviendo recipientes de muestras curvados. La etiqueta de identificación de la muestra se mantendrá pegada y legible, incluso cuando la muestra se guarda en un congelador o en nitrógeno líquido o se calienta en un autoclave.

- F** Entorno de congelador
- N** Entorno de nitrógeno líquido
- A** Entorno de autoclave
- H** Baño de agua caliente (100 °C)
- S** Etiqueta autolaminada
- L** Etiqueta de perfil bajo (extremadamente delgada)
- R** Reposicionable

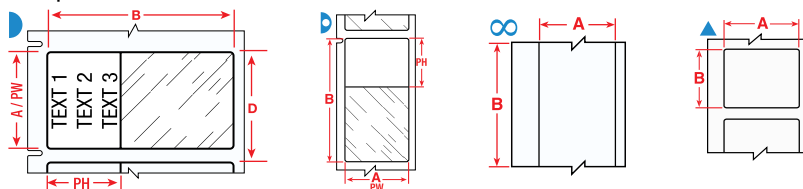

Los colores de fondo de la columna de Referencia representan el color del material.

Las etiquetas se muestran por tamaño de vial/tubo y por orden de anchura de la etiqueta.

Diagrama	N.º de material Brady	Propiedades Especiales	Anchura A (mm)	Altura B (mm)	Longitud B (m)	Área imprimible PW (mm)	Área imprimible PH (mm)	Referencia	Compatibilidad de la impresora	Cinta recomendada	Etiquetas por rollo	
<b>0,5 ml</b>												
▷	B-427	F N S	25,40	63,50	-	25,40	19,05	PTL-21-427	M611, BMP61, BMP71	M61-R4310	100	
<b>1,0 - 8,0 ml</b>												
▲	B-499	F N A	22,86	12,70	-	22,86	12,70	PTL-84-499	M611, BMP61, BMP71	M61-R4310	500	
▷	B-461	F N A H S L	66,68	25,40	-	25,40	25,40	BM71-75-461	M611, BMP61, BMP71	M61-R6210	1000	
<b>1,5 ml</b>												
∞	B-430	F A H	12,70	-	15,24	12,70	152,40	PTL-8-430	M611, BMP61, BMP71	M61-R6610	1	
<b>12,0 - 24,0 ml</b>												
▲	B-499	F N A	12,70	38,10	-	12,70	38,10	PTL-29-499	M611, BMP61, BMP71	M61-R4310	500	
▲	B-498	F	R	12,70	38,10	-	12,70	38,10	BM71-29-498	M611, BMP61, BMP71	M61-R6210	5000
▲	B-498	F	R	38,10	12,70	-	38,10	12,70	PTL-29-498	M611, BMP61, BMP71	M61-R6210	500
▷	B-461	F N A H S L	88,90	38,10	-	31,75	38,10	PTL-77-461	M611, BMP61, BMP71	M61-R4310	100	
<b>14,0 - 15,0 ml</b>												
▲	B-490	F N H L	55,88	38,10	-	55,88	38,10	PTL-113-490	M611, BMP61, BMP71	M61-R4310	100	
<b>50,0 ml</b>												
▲	B-423	F A	12,70	12,70	-	12,70	12,70	PTL-7-423	M611, BMP61, BMP71	M61-R6610	500	
▲	B-423	F A H	12,70	12,70	-	12,70	12,70	BM71-7-423	M611, BMP61, BMP71	M61-R6010	5000	
▷	B-427	F N S	19,05	38,10	-	19,05	12,70	BM71-30-427	M611, BMP61, BMP71	M61-R4300	2500	
∞	B-439	F	25,40	-	15,24	-	-	PTL-42-439	M611, BMP61, BMP71	M61-R6610	1	
∞	B-439	F	25,40	-	15,24	-	-	PTL-42-439-OR	M611, BMP61, BMP71	M61-R6610	1	
∞	B-439	F	25,40	-	15,24	-	-	PTL-42-439-YL	M611, BMP61, BMP71	M61-R6610	1	
∞	B-439	F	25,40	-	15,24	-	-	PTL-42-439-RD	M611, BMP61, BMP71	M61-R6610	1	
▲	B-423	F A	25,40	4,75	-	25,40	4,75	PTL-14-423	M611, BMP61, BMP71	M61-R6610	750	
▲	B-423	F A	25,40	6,99	-	25,40	6,99	PTL-15-423	M611, BMP61, BMP71	M61-R6610	750	
▲	B-423	F A	25,40	12,70	-	25,40	12,70	PTL-17-423	M611, BMP61, BMP71	M61-R6610	500	
▲	B-430	F A H	25,40	12,70	-	25,40	12,70	PTL-17-430	M611, BMP61, BMP71	M61-R6610	500	
▲	B-498	F	R	25,40	12,70	-	25,40	12,70	PTL-17-498	M611, BMP61, BMP71	M61-R6210	500
▷	B-427	F N S	25,40	38,10	-	25,40	12,70	BM71-31-427	M611, BMP61, BMP71	M61-R4300	2500	
▲	B-423	F A	25,40	50,80	-	50,80	25,40	PTL-20-423	M611, BMP61, BMP71	M61-R6610	100	
▲	B-499	F N A	38,10	19,05	-	-	-	PTL-30-499	M611, BMP61, BMP71	M61-R4310	250	
▲	B-427	F N	38,10	19,05	-	38,10	19,05	PTL-30-427AW	M611, BMP61, BMP71	M61-R4310	250	
▲	B-499	F N A	38,10	25,40	-	25,40	38,10	PTL-31-499	M611, BMP61, BMP71	M61-R4310	250	
▲	B-498	F	R	38,10	25,40	-	25,40	38,10	PTL-31-498	M611, BMP61, BMP71	M61-R6210	250
▲	B-423	F A	38,10	25,40	-	38,10	25,40	PTL-31-423	M611, BMP61, BMP71	M61-R6610	250	
▲	B-490	F N H L	38,10	98,43	-	98,43	38,10	PTL-114-490	M611, BMP61, BMP71	M61-R4310	100	
▲	B-427	F N	48,26	25,40	-	48,26	25,40	PTL-78-427-AW	M611, BMP61, BMP71	M61-R4310	250	
▲	B-499	F N A	48,26	25,40	-	48,26	25,40	PTL-78-499	M611, BMP61, BMP71	M61-R4310	250	
▲	B-488	F A	48,26	25,40	-	48,26	25,40	PTL-78-488	M611, BMP61, BMP71	M61-R4310	250	
▲	B-423	F A H	66,38	50,80	-	50,80	25,40	BM71-20-423	M611, BMP61, BMP71	M61-R6010	1000	
▲	B-423	F A	76,20	25,40	-	76,20	25,40	PTL-22-423	M611, BMP61, BMP71	M61-R6610	100	

\*AW = Todo blanco/sin zona transparente.

La impresora BMP71 funciona con un juego diferente de cintas específicas. Para obtener más información, visite [www.bradyeurope.com/BMP71](http://www.bradyeurope.com/BMP71)

## Marcado del proceso del espécimen

- F** Entorno de congelador
- N** Entorno de nitrógeno líquido
- A** Entorno de autoclave
- H** Baño de agua caliente (100 °C)
- S** Etiqueta autolaminada
- L** Etiqueta de perfil bajo (extremadamente delgada)
- R** Reposicionable

## Etiquetas para centrifugadora/microcentrifugadora

- Brady ofrece una amplia gama de etiquetas para centrifugadora, Eppendorf y PCR. Al aplicar una etiqueta autolaminada, le recomendamos que evite tocar la cara adhesiva de la etiqueta al pegarla alrededor de un vial o tubo para asegurar la máxima adherencia.

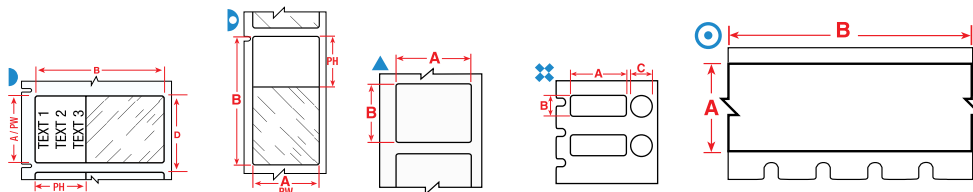

Las etiquetas se muestran por tamaño de vial/tubo y por orden de anchura de la etiqueta.

Los colores de fondo de la columna de Referencia representan el color del material.

Diagrama	N.º de material Brady	Propiedades Especiales	Anchura A (mm)	Altura B (mm)	Longitud B (m)	Diámetro C (mm)	Área imprimible PW (mm)	Área imprimible PH (mm)	Referencia	Compatibilidad de la impresora	Cinta recomendada	Etiquetas por rollo
<b>0,2 ml</b>												
	B-461	F N A H S L	4,75	38,10	-	-	4,75	17,78	PTL-108-461	M611, BMP61, BMP71	M61-R4310	750
<b>0,5 ml</b>												
	B-427	F N S	25,40	63,50	-	-	25,40	19,05	PTL-21-427	M611, BMP61, BMP71	M61-R4310	100
<b>0,5 - 0,7 ml</b>												
	B-499	F N A	9,53	25,40	-	-	9,53	25,40	PTL-16-499	M611, BMP61, BMP71	M61-R4310	500
	B-498	F	R	9,53	25,40	-	9,53	25,40	PTL-16-498	M611, BMP61, BMP71	M61-R6210	500
	B-499	F N A	12,70	19,05	-	-	12,70	19,05	PTL-11-499	M611, BMP61, BMP71	M61-R4310	500
	B-498	F	R	12,70	19,05	-	12,70	19,05	PTL-11-498	M611, BMP61, BMP71	M61-R6210	500
	B-499	F N A	12,70	19,05	-	-	12,70	19,05	BM71-11-499	M611, BMP61, BMP71	M61-R4300	5000
	B-498	F	R	12,70	19,05	-	12,70	19,05	BM71-11-498	M611, BMP61, BMP71	M61-R6210	5000
	B-461	F N A H S L	12,70	41,91	-	-	19,05	12,70	M61-202-461	M611, BMP61	M61-R4310, M61-R6210	500
	B-461	F N A H S L	15,24	45,72	-	-	25,40	12,70	M61-201-461	M611, BMP61	M61-R4310, M61-R6210	100
	B-490	F N H L	31,75	9,53	-	-	31,75	9,53	PTL-112-490	M611, BMP61, BMP71	M61-R4310	500
	B-461	F N A H S L	45,72	9,53	-	-	19,05	9,53	PTL-73-461	M611, BMP61, BMP71	M61-R4310	500
	B-461	F N A H S L	45,72	12,70	-	-	19,05	12,70	PTL-72-461	M611, BMP61, BMP71	M61-R4310	500
<b>0,5 - 2,0 ml</b>												
	B-461	F N A H S L	38,10	63,50	-	-	19,05	38,10	M61-157-461	M611, BMP61	M61-R4310, M61-R6210	100
	B-427	F N S	55,88	12,70	-	-	12,70	19,05	PTL-74-427	M611, BMP61, BMP71	M61-R4310	100
	B-461	F N A H S L	55,88	12,70	-	-	19,05	12,70	PTL-74-461	M611, BMP61, BMP71	M61-R4310	100
<b>0,6 - 1,5 ml</b>												
	B-492	F H L	15,40	41,28	-	9,53	-	-	M61-205-492	M611, BMP61	M61-R4310, M61-R6410	250
	B-492	F H L	25,40	9,53	-	9,53	-	-	M61-98-492	M611, BMP61	M61-R4310, M61-R6410	500
	B-499	F A	25,40	9,53	-	9,53	25,40	9,53	PTL-98-499	M611, BMP61, BMP71	M61-R4310	500
	B-492	F H L	25,40	12,70	-	9,53	-	-	M61-120-492	M611, BMP61	M61-R4310, M61-R6410	250
<b>1,0 - 2,0 ml</b>												
	B-492	F H L	22,86	12,70	-	12,70	-	-	M61-117-492	M611, BMP61	M61-R4310, M61-R6410	500
<b>1,0 - 8,0 ml</b>												
	B-461	F N A H S L	15,24	66,68	-	-	15,24	25,40	PTL-86-461	M611, BMP61, BMP71	M61-R4310	100
	B-499	F A	22,86	12,70	-	12,70	22,86	12,70	PTL-117-499	M611, BMP61, BMP71	M61-R4310	500
	B-461	F N A H S L	25,40	44,45	-	-	25,40	25,40	M61-203-461	M611, BMP61	M61-R4310, M61-R6210	100
	B-461	F N A H S L	28,58	9,53	-	-	9,53	19,05	M61-123-461	M611, BMP61	M61-R4310, M61-R6210	500
	B-461	F N A H S L	28,58	12,70	-	-	12,70	19,05	M61-122-461	M611, BMP61	M61-R4310, M61-R6210	500
	B-461	F N A H S L	41,28	15,24	-	-	25,44	15,24	PTL-76-461	M611, BMP61, BMP71	M61-R4310	250
	B-490	F N H L	41,28	15,24	-	-	41,28	15,24	PTL-76-490	M611, BMP61, BMP71	M61-R4310	250

La impresora BMP71 funciona con un juego diferente de cintas específicas. Para obtener más información, visite [www.bradyeurope.com/BMP71](http://www.bradyeurope.com/BMP71)

>>

Consulte un índice de materiales detallado en las páginas 52-57.



## Marcado del proceso del espécimen



### Etiquetas para centrifugadora/microcentrifugadora (continuación)

- F** Entorno de congelador
- N** Entorno de nitrógeno líquido
- A** Entorno de autoclave
- H** Baño de agua caliente (100 °C)
- S** Etiqueta autolaminada
- L** Etiqueta de perfil bajo (extremadamente delgada)
- R** Reposicionable

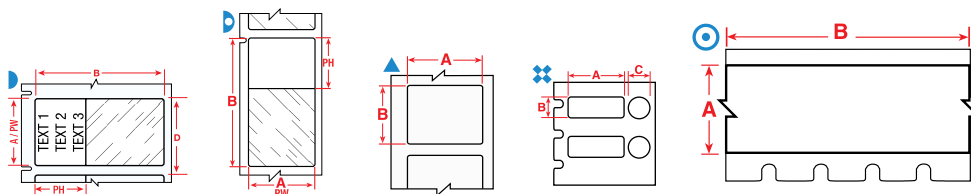

Las etiquetas se muestran por tamaño de vial/tubo y por orden de anchura de la etiqueta.

Los colores de fondo de la columna de Referencia representan el color del material.

Diagrama	N.º de material Brady	Propiedades Especiales	Anchura A (mm)	Altura B (mm)	Longitud B (m)	Diámetro C (mm)	Área imprimible PW (mm)	Área imprimible PH (mm)	Referencia	Compatibilidad de la impresora	Cinta recomendada	Etiquetas por rollo
<b>1,2 ml</b>												
▲	B-492	F N H L	9,53	20,96	-	-	-	-	M61-130-492	M611, BMP61	M61-R4310, M61-R6410	500
▲	B-492	F N H L	25,40	12,70	-	-	-	-	M61-17-492	M611, BMP61	M61-R4310, M61-R6410	250
▲	B-492	F N H L	25,40	22,86	-	-	-	-	M61-156-492	M611, BMP61	M61-R4310, M61-R6410	250
▲	B-492	F N H L	25,40	25,40	-	-	-	-	M61-19-492	M611, BMP61	M61-R4310, M61-R6410	250
▲	B-492	F N H L	25,40	44,45	-	-	-	-	M61-203-492	M611, BMP61	M61-R4310, M61-R6410	250
▲	B-492	F N H L	25,40	48,26	-	-	-	-	M61-204-492	M611, BMP61	M61-R4310, M61-R6410	250
<b>2,0 ml</b>												
▲	B-492	F N H L	41,91	12,70	-	-	-	-	M61-124-492	M611, BMP61	M61-R4310, M61-R6410	500
<b>50,0 ml</b>												
○	B-461	F N A H S L	9,53	-	15,24	-	-	-	M61C-375-461	M611, BMP61	M61-R4310, M61-R6210	1
○	B-461	F N A H S L	12,70	-	15,24	-	-	-	M61C-500-461	M611, BMP61	M61-R4310, M61-R6210	1
○	B-492	F N H L	12,70	-	15,24	-	-	-	M61C-500-492	M611, BMP61	M61-R4310, M61-R6410	1

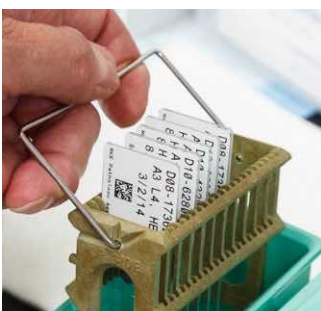

### Etiquetas de portaobjetos

- Brady ofrece etiquetas específicamente diseñadas para identificar portaobjetos y para resistir la exposición a productos químicos agresivos durante el proceso de tinción de portaobjetos. Funcionan bien en el proceso de tinción de portaobjetos con hematoxilina y eosina y ofrecen una resistencia química superior que también resulta útil en otros contextos de laboratorio.

Las etiquetas se muestran por tamaño de vial/tubo y por orden de anchura de la etiqueta.

Los colores de fondo de la columna de Referencia representan el color del material.



Diagrama	N.º de material Brady	Propiedades Especiales	Anchura A (mm)	Altura B (mm)	Referencia	Compatibilidad de la impresora	Cinta recomendada	Etiquetas por rollo
▲	B-488	F A	19,05	22,86	PTL-80-488	M611, BMP61, BMP71	M61-R4310	250
▲	B-481	F H	19,05	22,86	M61-194-481	M611, BMP61	M61-R6410	250
▲	B-481	F H	22,86	9,53	M61-195-481	M611, BMP61	M61-R6410	500
▲	B-488	F A	22,86	22,86	PTL-97-488	M611, BMP61, BMP71	M61-R4310	250
▲	B-481	F H	22,86	22,86	M61-97-481	M611, BMP61	M61-R6410	250

La impresora BMP71 funciona con un juego diferente de cintas específicas. Para obtener más información, visite [www.bradyeurope.com/BMP71](http://www.bradyeurope.com/BMP71)

## Identificación de almacenamiento del espécimen

### Viales y tubos criogénicos

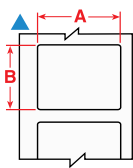
- Brady ofrece una gama de etiquetas diseñadas específicamente para identificar muestras de laboratorio para la criopreservación. Estas etiquetas se pueden aplicar a muestras a temperatura ambiente o ya congeladas, pero con una pequeña superposición. La etiqueta se mantendrá legible y se pegará al recipiente de muestras durante el procesamiento, incluso aunque se exponga a un calor extremo o a productos químicos como DMSO, xileno y etanol, asegurando una identificación de muestras segura en las condiciones de laboratorio más complicadas.

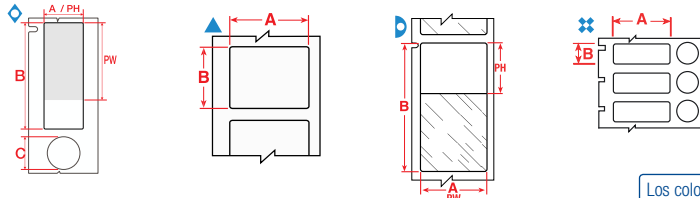

Las etiquetas se muestran por tamaño de vial/tubo y por orden de anchura de la etiqueta.

Los colores de fondo de la columna de Referencia representan el color del material.

Diagrama	N.º de material Brady	Propiedades Especiales	Anchura A (mm)	Altura B (mm)	Diámetro C (mm)	Área imprimible PW (mm)	Área imprimible PH (mm)	Referencia	Compatibilidad de la impresora	Cinta recomendada	Etiquetas por rollo
<b>0,5 - 0,7 ml</b>											
▲	B-499	F N A	12,70	19,05	-	12,70	19,05	PTL-11-499	M611, BMP61, BMP71	M61-R4310	500
▲	B-499	F N A	12,70	19,05	-	12,70	19,05	BM71-11-499	M611, BMP61, BMP71	M61-R4300	5000
<b>0,5 - 2,0 ml</b>											
▷	B-427	F N S	55,88	12,70	-	12,70	19,05	PTL-74-427	M611, BMP61, BMP71	M61-R4310	100
▷	B-461	F N A H S L	55,88	12,70	-	19,05	12,70	PTL-74-461	M611, BMP61, BMP71	M61-R4310	100
<b>0,6 - 1,5 ml</b>											
✦	B-499	F A	25,40	9,53	9,53	25,40	9,53	PTL-98-499	M611, BMP61, BMP71	M61-R4310	500
<b>1,0 - 8,0 ml</b>											
▷	B-461	F N A H S L	15,24	66,68	-	15,24	25,40	PTL-86-461	M611, BMP61, BMP71	M61-R4310	100
✦	B-499	F A	22,86	12,70	12,70	22,86	12,70	PTL-117-499	M611, BMP61, BMP71	M61-R4310	500
◇	B-494	F N H	25,40	9,53	9,53	-	-	M61-98-494-YL	M611, BMP61	M61-R6410	500
◇	B-494	F N H	25,40	9,53	9,53	-	-	M61-98-494-BL	M611, BMP61	M61-R6410	500
◇	B-494	F N H	25,40	9,53	9,53	-	-	M61-98-494-PK	M611, BMP61	M61-R6410	500
◇	B-494	F N H	25,40	9,53	9,53	-	-	M61-98-494-OR	M611, BMP61	M61-R6410	500
◇	B-494	F N H	25,40	9,53	9,53	-	-	M61-98-494-RD	M611, BMP61	M61-R6410	500
◇	B-494	F N H	25,40	9,53	9,53	-	-	M61-98-494-GN	M611, BMP61	M61-R6410	500
▷	B-427	F N S	25,40	66,68	-	25,40	25,40	PTL-75-427	M611, BMP61, BMP71	M61-R4310	100
▷	B-461	F N A H S L	25,40	66,68	-	25,40	25,40	PTL-75-461-YL	M611, BMP61, BMP71	M61-R4310	100
▷	B-461	F N A H S L	41,28	15,24	-	25,44	15,24	PTL-76-461	M611, BMP61, BMP71	M61-R4310	250
▲	B-490	F N H L	41,28	15,24	-	41,28	15,24	PTL-76-490	M611, BMP61, BMP71	M61-R4310	250
▲	B-490	F N H L	48,26	25,40	-	48,26	25,40	PTL-78-490	M611, BMP61, BMP71	M61-R4310	250
▷	B-461	F N A H S L	66,68	25,40	-	25,40	25,40	PTL-75-461	M611, BMP61, BMP71	M61-R4310	100
▷	B-461	F N A H S L	66,68	25,40	-	25,40	25,40	BM71-75-461	M611, BMP61, BMP71	M61-R6210	1000
<b>2,0 - 8,0 ml</b>											
▲	B-494	F N H	25,40	12,70	-	-	-	M61-17-494-YL	M611, BMP61	M61-R6410	500
▲	B-494	F N H	25,40	12,70	-	-	-	M61-17-494-RD	M611, BMP61	M61-R6410	500
▲	B-494	F N H	25,40	12,70	-	-	-	M61-17-494-BL	M611, BMP61	M61-R6410	500
▲	B-494	F N H	25,40	12,70	-	-	-	M61-17-494-OR	M611, BMP61	M61-R6410	500
▲	B-494	F N H	25,40	12,70	-	-	-	M61-17-494-GN	M611, BMP61	M61-R6410	500
▲	B-494	F N H	25,40	12,70	-	-	-	M61-17-494-PK	M611, BMP61	M61-R6410	500
▲	B-494	F N H	25,40	25,40	-	-	-	M61-19-494-YL	M611, BMP61	M61-R6410	250
▲	B-494	F N H	25,40	25,40	-	-	-	M61-19-494-RD	M611, BMP61	M61-R6410	250
▲	B-494	F N H	25,40	25,40	-	-	-	M61-19-494-BL	M611, BMP61	M61-R6410	250
▲	B-494	F N H	25,40	25,40	-	-	-	M61-19-494-OR	M611, BMP61	M61-R6410	250
▲	B-494	F N H	25,40	25,40	-	-	-	M61-19-494-GN	M611, BMP61	M61-R6410	250
▲	B-494	F N H	25,40	25,40	-	-	-	M61-19-494-PK	M611, BMP61	M61-R6410	250
<b>12,0 - 24,0 ml</b>											
▲	B-498	F	12,70	38,10	-	12,70	38,10	BM71-29-498	M611, BMP61, BMP71	M61-R6210	5000
▲	B-498	F	38,10	12,70	-	38,10	12,70	PTL-29-498	M611, BMP61, BMP71	M61-R6210	500
▷	B-461	F N A H S L	88,90	38,10	-	31,75	38,10	PTL-77-461	M611, BMP61, BMP71	M61-R4310	100
▷	B-461	F N A H S L	95,25	19,05	-	19,05	25,40	PTL-79-461	M611, BMP61, BMP71	M61-R4310	100

La impresora BMP71 funciona con un juego diferente de cintas específicas. Para obtener más información, visite [www.bradyeurope.com/BMP71](http://www.bradyeurope.com/BMP71)

## Identificación de almacenamiento del espécimen

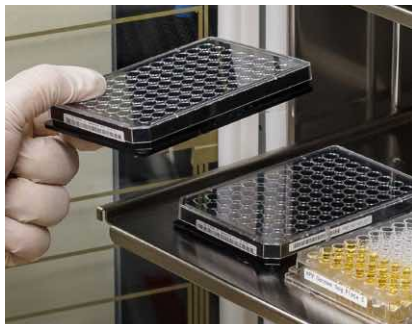

### Etiquetas para placas de pocillos

- Cuando es necesario realizar un seguimiento completo de una colección de muestras, Brady tiene una solución para la identificación de placas de pocillos. Nuestras etiquetas para placas de pocillos garantizan que el texto y el código de barras serán totalmente legibles en la mayoría de entornos de laboratorio.

- F** Entorno de congelador
- N** Entorno de nitrógeno líquido
- A** Entorno de autoclave
- H** Baño de agua caliente (100 °C)
- S** Etiqueta autolaminada
- L** Etiqueta de perfil bajo (extremadamente delgada)
- R** Reposicionable

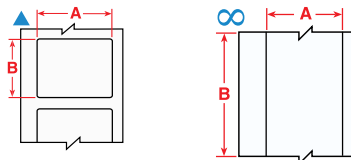

Las etiquetas se muestran por orden de anchura de la etiqueta.

Los colores de fondo de la columna de Referencia representan el color del material.

Diagrama	N.º de material Brady	Propiedades Especiales	Anchura A (mm)	Altura B (mm)	Longitud B (m)	Área imprimible PW (mm)	Área imprimible PH (mm)	Referencia	Compatibilidad de la impresora	Cinta recomendada	Etiquetas por rollo
▲	B-7425	F N A H	6,35	50,80	-	-	-	M61-2-7425	M611, BMP61	M61-R4310, M61-R6210	100
∞	B-430	F A H	12,70	-	15,24	12,70	152,40	PTL-8-430	M611, BMP61, BMP71	M61-R6610	1
▲	B-423	F A	12,70	12,70	-	12,70	12,70	PTL-7-423	M611, BMP61, BMP71	M61-R6610	500
▲	B-423	F A H	12,70	12,70	-	12,70	12,70	BM71-7-423	M611, BMP61, BMP71	M61-R6010	5000
▲	B-499	F N A	12,70	38,10	-	12,70	38,10	PTL-29-499	M611, BMP61, BMP71	M61-R4310	500
▲	B-498	F R	12,70	38,10	-	12,70	38,10	BM71-29-498	M611, BMP61, BMP71	M61-R6210	5000
∞	B-439	F	25,40	-	15,24	-	-	PTL-42-439	M611, BMP61, BMP71	M61-R6610	1
∞	B-439	F	25,40	-	15,24	-	-	PTL-42-439-OR	M611, BMP61, BMP71	M61-R6610	1
∞	B-439	F	25,40	-	15,24	-	-	PTL-42-439-YL	M611, BMP61, BMP71	M61-R6610	1
∞	B-439	F	25,40	-	15,24	-	-	PTL-42-439-RD	M611, BMP61, BMP71	M61-R6610	1
▲	B-423	F A	25,40	4,75	-	25,40	4,75	PTL-14-423	M611, BMP61, BMP71	M61-R6610	750
▲	B-423	F A	25,40	6,99	-	25,40	6,99	PTL-15-423	M611, BMP61, BMP71	M61-R6610	750
▲	B-423	F A	25,40	12,70	-	25,40	12,70	PTL-17-423	M611, BMP61, BMP71	M61-R6610	500
▲	B-430	F A H	25,40	12,70	-	25,40	12,70	PTL-17-430	M611, BMP61, BMP71	M61-R6610	500
▲	B-498	F R	25,40	12,70	-	25,40	12,70	PTL-17-498	M611, BMP61, BMP71	M61-R6210	500
▲	B-490	F N H L	25,40	44,45	-	-	-	M61-203-490	M611, BMP61	M61-R4300	250
▲	B-423	F A	25,40	50,80	-	50,80	25,40	PTL-20-423	M611, BMP61, BMP71	M61-R6610	100
▲	B-498	F R	38,10	12,70	-	38,10	12,70	PTL-29-498	M611, BMP61, BMP71	M61-R6210	500
▲	B-499	F N A	38,10	19,05	-	-	-	PTL-30-499	M611, BMP61, BMP71	M61-R4310	250
▲	B-427	F N	38,10	19,05	-	38,10	19,05	PTL-30-427AW	M611, BMP61, BMP71	M61-R4310	250
▲	B-499	F N A	38,10	25,40	-	25,40	38,10	PTL-31-499	M611, BMP61, BMP71	M61-R4310	250
▲	B-498	F R	38,10	25,40	-	25,40	38,10	PTL-31-498	M611, BMP61, BMP71	M61-R6210	250
▲	B-423	F A	38,10	25,40	-	38,10	25,40	PTL-31-423	M611, BMP61, BMP71	M61-R6610	250
▲	B-490	F N H L	38,10	98,43	-	98,43	38,10	PTL-114-490	M611, BMP61, BMP71	M61-R4310	100
▲	B-499	F N A	48,26	6,35	-	48,26	6,35	PTL-81-499	M611, BMP61, BMP71	M61-R4310	750
▲	B-488	F A	48,26	6,35	-	48,26	6,35	PTL-81-488	M611, BMP61, BMP71	M61-R4310	750
▲	B-427	F N	48,26	25,40	-	48,26	25,40	PTL-78-427-AW	M611, BMP61, BMP71	M61-R4310	250
▲	B-499	F N A	48,26	25,40	-	48,26	25,40	PTL-78-499	M611, BMP61, BMP71	M61-R4310	250
▲	B-488	F A	48,26	25,40	-	48,26	25,40	PTL-78-488	M611, BMP61, BMP71	M61-R4310	250
▲	B-423	F A	50,80	6,35	-	50,80	6,35	PTL-2-423	M611, BMP61, BMP71	M61-R6610	100
▲	B-490	F N H L	55,88	38,10	-	55,88	38,10	PTL-113-490	M611, BMP61, BMP71	M61-R4310	100
▲	B-423	F A	76,20	25,40	-	76,20	25,40	PTL-22-423	M611, BMP61, BMP71	M61-R6610	100

\*AW = Todo blanco/sin zona transparente.

La impresora BMP71 funciona con un juego diferente de cintas específicas. Para obtener más información, visite [www.bradyeurope.com/BMP71](http://www.bradyeurope.com/BMP71)

Identificación de laboratorio de producción eficiente

- F** Entorno de congelador
- N** Entorno de nitrógeno líquido
- A** Entorno de autoclave
- H** Baño de agua caliente (100 °C)
- S** Etiqueta autolaminada
- L** Etiqueta de perfil bajo (extremadamente delgada)
- R** Reposicionable

Frascos/matracas y placas

- Las etiquetas de Brady para frascos, matracas y placas son fáciles de manejar y flexibles. Esto permite colocar las etiquetas en recipientes curvados y que se mantengan pegadas y legibles incluso después de estar sometidas a congelación, nitrógeno líquido y calor.

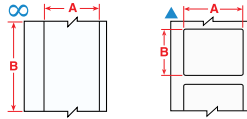

Las etiquetas se muestran por orden de anchura de la etiqueta.

Los colores de fondo de la columna de Referencia representan el color del material.

Diagrama	N.º de material Brady	Propiedades Especiales	Anchura A (mm)	Altura B (mm)	Longitud B (m)	Área imprimible PW (mm)	Área imprimible PH (mm)	Referencia	Compatibilidad de la impresora	Cinta recomendada	Etiquetas por rollo
∞	B-430	F A H	12,70	-	15,24	12,70	152,40	PTL-8-430	M611, BMP61, BMP71	M61-R6610	1
▲	B-423	F A H	12,70	12,70	-	12,70	12,70	PTL-7-423	M611, BMP61, BMP71	M61-R6610	500
▲	B-499	F N A	12,70	12,70	-	12,70	12,70	PTL-7-499	M611, BMP61, BMP71	M61-R4310	500
▲	B-498	F R	12,70	12,70	-	12,70	12,70	PTL-7-498	M611, BMP61, BMP71	M61-R6210	500
▲	B-423	F A H	12,70	12,70	-	12,70	12,70	BM71-7-423	M611, BMP61, BMP71	M61-R6010	5000
▲	B-432	F A	12,70	19,05	-	12,70	19,05	PTL-11-432	M611, BMP61, BMP71	M61-R6610	500
▲	B-499	F N A	12,70	38,10	-	12,70	38,10	PTL-29-499	M611, BMP61, BMP71	M61-R4310	500
▲	B-499	F N A	22,86	12,70	-	22,86	12,70	PTL-84-499	M611, BMP61, BMP71	M61-R4310	500
∞	B-439	F	25,40	-	15,24	-	-	PTL-42-439	M611, BMP61, BMP71	M61-R6610	1
∞	B-439	F	25,40	-	15,24	-	-	PTL-42-439-OR	M611, BMP61, BMP71	M61-R6610	1
∞	B-439	F	25,40	-	15,24	-	-	PTL-42-439-YL	M611, BMP61, BMP71	M61-R6610	1
∞	B-439	F	25,40	-	15,24	-	-	PTL-42-439-RD	M611, BMP61, BMP71	M61-R6610	1
▲	B-423	F A	25,40	4,75	-	25,40	4,75	PTL-14-423	M611, BMP61, BMP71	M61-R6610	750
▲	B-423	F A	25,40	6,99	-	25,40	6,99	PTL-15-423	M611, BMP61, BMP71	M61-R6610	750
▲	B-7351	F	25,40	12,70	-	-	-	PTL-17-7351	M611, BMP61, BMP71	M61-R6010	500
▲	B-432	F A	25,40	12,70	-	25,40	12,70	PTL-17-432	M611, BMP61, BMP71	M61-R6610	500
▲	B-423	F A	25,40	12,70	-	25,40	12,70	PTL-17-423	M611, BMP61, BMP71	M61-R6610	500
▲	B-430	F A H	25,40	12,70	-	25,40	12,70	PTL-17-430	M611, BMP61, BMP71	M61-R6610	500
▲	B-498	F R	25,40	12,70	-	25,40	12,70	PTL-17-498	M611, BMP61, BMP71	M61-R6210	500
▲	B-498	F R	25,40	31,75	-	-	-	M61-103-498	M611, BMP61	M61-R4310, M61-R6410	250
▲	B-7351	F	25,40	50,80	-	-	-	PTL-20-7351	M611, BMP61, BMP71	M61-R6010	100
▲	B-423	F A	25,40	50,80	-	50,80	25,40	PTL-20-423	M611, BMP61, BMP71	M61-R6610	100
▲	B-498	F R	38,10	12,70	-	38,10	12,70	PTL-29-498	M611, BMP61, BMP71	M61-R6210	500
▲	B-499	F N A	38,10	19,05	-	-	-	PTL-30-499	M611, BMP61, BMP71	M61-R4310	250
▲	B-427	F N	38,10	19,05	-	38,10	19,05	PTL-30-427AW	M611, BMP61, BMP71	M61-R4310	250
▲	B-490	F N H L	38,10	98,43	-	98,43	38,10	PTL-114-490	M611, BMP61, BMP71	M61-R4310	100
▲	B-490	F N H L	41,91	12,70	-	-	-	M61-124-490	M611, BMP61	M61-R4300	500
▲	B-490	F N H L	45,72	15,24	-	-	-	M61-126-490	M611, BMP61	M61-R4300	250
▲	B-427	F N	48,26	25,40	-	48,26	25,40	PTL-78-427-AW	M611, BMP61, BMP71	M61-R4310	250
▲	B-499	F N A	48,26	25,40	-	48,26	25,40	PTL-78-499	M611, BMP61, BMP71	M61-R4310	250
▲	B-488	F A	48,26	25,40	-	48,26	25,40	PTL-78-488	M611, BMP61, BMP71	M61-R4310	250
▲	B-7351	F	48,26	76,20	-	-	-	PTL-37-351	M611, BMP61, BMP71	M61-R6010	100
▲	B-490	F N H L	55,88	38,10	-	55,88	38,10	PTL-113-490	M611, BMP61, BMP71	M61-R4310	100
▲	B-423	F A H	66,38	50,80	-	50,80	25,40	BM71-20-423	M611, BMP61, BMP71	M61-R6010	1000
▲	B-423	F A	76,20	25,40	-	76,20	25,40	PTL-22-423	M611, BMP61, BMP71	M61-R6610	100

\*AW = Todo blanco/sin zona transparente.

La impresora BMP71 funciona con un juego diferente de cintas específicas. Para obtener más información, visite [www.bradyeurope.com/BMP71](http://www.bradyeurope.com/BMP71)



## Identificación de laboratorio de producción eficiente

- F** Entorno de congelador
- N** Entorno de nitrógeno líquido
- A** Entorno de autoclave
- H** Baño de agua caliente (100 °C)
- S** Etiqueta autolaminada
- L** Etiqueta de perfil bajo (extremadamente delgada)
- R** Reposicionable

### Etiquetas solubles en agua

La etiqueta de papel soluble en agua B-403 es autoadhesiva y extremadamente fácil de aplicar. En contacto con agua caliente, la etiqueta se disuelve por completo en 30 segundos sin causar daños en la superficie en la que se había aplicado y sin dejar residuos. La etiqueta soluble en agua se adhiere bien a la mayoría de superficies, incluyendo el vidrio, acero inoxidable, aluminio, plástico y otros materiales. Esto convierte a esta etiqueta en una gran solución que permite la identificación a corto plazo para contenedores, cajas y objetos de cristal con un mínimo de residuos.

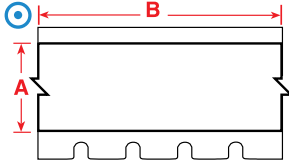

Los colores de fondo de la columna de Referencia representan el color del material.

Diagrama	N.º de material Brady	Propiedades Especiales	Anchura A (mm)	Longitud B (m)	Referencia	Compatibilidad de la impresora	Cinta recomendada	Etiquetas por rollo
⊙	B-403		<b>R</b> 19,05	15,25	M61C-750-403	M611, BMP61	M61-R4310	1
○	B-403		<b>R</b> 38,10	15,25	M61C-1500-403	M611, BMP61	M61-R4310	1



¡Vea el vídeo!



## Iconos de rendimiento de los productos

La implementación de Brady de una serie de iconos de atributos permite a los clientes obtener, de un vistazo, información sobre los atributos de rendimiento de cada uno de los materiales de las etiquetas. Busque estos iconos para identificar fácilmente las características de rendimiento de productos que mejor se adapten a sus necesidades.



¿Desea obtener más información? Hay fichas de especificaciones técnicas completas disponibles en [www.bradyeurope.com/tds](http://www.bradyeurope.com/tds) para toda la gama de etiquetas fiables de identificación de Brady. Pueden encontrarse fácilmente introduciendo un número B específico de la etiqueta. Los números B relevantes para su impresora se detallan en las páginas 52 a 57 de este folleto.



Etiquetas WorkHorse



Serie MetaLabel



Serie ToughBond



Serie Defender



Serie CleanLift



Serie UltraTemp

	Etiquetas WorkHorse	Serie MetaLabel	Serie ToughBond	Serie Defender	Serie CleanLift	Serie UltraTemp
Resistencia a abrasiones	✓	✓	✓	✓	✓	✓
Disipación electrostática	✓	-	-	-	-	✓
Resistencia a aceites y combustibles	✓	✓	✓	✓	✓	✓
Resistencia a altas temperaturas	✓	✓	✓	✓	✓	✓
Resistencia a bajas temperaturas	✓	✓	✓	✓	✓	✓
Removible	-	-	-	-	✓	-
Resistencia a disolventes y productos químicos	✓	✓	✓	✓	✓	✓
Indicación de manipulación	-	-	-	✓	-	-
Adhesivo altamente adherente	-	✓	✓	-	-	-



Etiquetas WorkHorse



Serie MetaLabel



Serie ToughBond



Serie Defender



Serie CleanLift



Serie UltraTemp

	Etiquetas WorkHorse	Serie MetaLabel	Serie ToughBond	Serie Defender	Serie CleanLift	Serie UltraTemp
UL/CSA	✓	✓	✓	✓	✓	✓
Identificación de equipos/componentes	✓	✓	✓	✓	✓	-
Código de barras/códigos de datos	✓	✓	✓	-	✓	✓
Seguimiento de inventario	✓	-	✓	-	✓	-
Seguimiento de activos	✓	✓	✓	✓	✓	✓
Placa de características	✓	✓	✓	-	✓	-
Identificación general	✓	-	✓	-	✓	-
Sobrelaminado	✓	-	✓	-	✓	-
Adhesivo altamente adherente	-	✓	✓	-	-	-
Identificación de placa de circuitos/alta temperatura	✓	-	-	-	✓	✓
Indicación de manipulación	-	-	-	✓	-	-
DoD UID*	-	-	✓	-	-	✓

\*El programa DoD UID (programa de identificador único del departamento de Defensa, por sus siglas en inglés) es el método de seguimiento de activos usado para gestionar el inventario en la cadena de suministro de Defensa.

# Índice maestro de materiales

Esta sección ofrece una referencia rápida de los materiales de Brady listados en este catálogo, incluyendo sus características básicas, aplicaciones y cumplimiento con la normativa, cuando sea el caso.

Si desea información más detallada sobre las características y el rendimiento de los materiales, consulte la hoja de datos técnicos de cada material en [www.bradyeurope.com/tds](http://www.bradyeurope.com/tds).

N.º de material Brady	Material	Acabado	Color	Temperatura		Atributos de rendimiento	Especificaciones y aplicaciones	Aprobaciones / normativas
				Min.	Max.			
B-109	Etiqueta de polietileno	Mate	Blanco	-40 °C	49 °C		Material de etiqueta de polietileno blanco con acabado mate. Excelente etiqueta multifuncional para identificar cables multiconductores, inventario, aviso de seguridad para reparaciones y fabricación en curso. Buena resistencia a la intemperie, resistencia a la humedad y legibilidad tras la exposición a disolventes.	–
B-145	Etiqueta de polietileno	Mate	Gris	-40 °C	100 °C		Este material multiusos se puede utilizar para numerosas aplicaciones de etiquetas sin adhesivo, incluida la identificación de cables multiconductores, equipos, avisos de seguridad, reparaciones y trabajos en curso.	–
B-321	Manguito de poliolefina termorretráctil	Mate	Blanco	-40 °C	120 °C		Termorretráctil; excelente resistencia a aceites y disolventes. El recubrimiento receptivo a la tinta proporciona una legibilidad permanente. Aplicaciones que requieren marcadores de manguitos, imprimibles por ordenador.	Cumple MIL-M-81531; MIL-STD-202, Método 215J
B-342	Manguito de poliolefina termorretráctil	Mate	Blanco	-55 °C	130,6 °C		Manguito para marcado de cables termorretráctil en una proporción 3:1 que se ajustan perfectamente alrededor de los cables para su identificación y protección. Resistentes al borrado e ignífugos. También disponibles en amarillo y negro.	Reconocido por UL según UL224; SAE-AMS-DTL-23053/5 C (Clase 1); SAE-AS-81531
B-345	Manguito de fluoruro de polivinilideno termorretráctil de alta temperatura	Mate	Blanco	-70 °C	130,6 °C		Manguito termorretráctil en una proporción 2:1 para el marcado de cables específicamente diseñado para altas temperaturas y aplicaciones de desgasificación de vacío bajo. Estos manguitos termorretráctiles para el marcado de cables están hechos de PVDF irradiado para altas temperaturas. También disponible en negro.	NASA SP-R-0022A Rendimiento de desgasificación; SAE-AMS-DTL-23053/18 (Clase 2); SAE-AS-81531; MIL-STD-202G, Método 215K
B-348	Poliolefina	Mate	Blanco	-55 °C	135 °C		La etiqueta sin adhesivo para transporte público cumple los requisitos de emisiones mínimas de humo y halógenos de las normas para uso subterráneo más estrictas relativas a los vehículos de transporte público. Esta etiqueta sin adhesivo es una solución práctica que permite a los fabricantes de transporte público identificar cables gruesos y mazos de cable.	–
B-362	Vinilo metalizado a prueba de manipulaciones	Brillo	Plata	-70 °C	80 °C		Diseñada para fracturarse fácilmente, mostrando así señales de manipulación del producto y evitando que se retire la etiqueta por completo. Tenga cuidado al separarla de su forro, ya que el material es muy frágil.	–
B-390	Encarte rígido	Mate	Blanco	-40 °C	100 °C		Diseñada para ser imprimida y fijada en un cable utilizando los soportes de PVC extruido y transparente de Brady para el marcado de cables.	Libre de halógenos (DIN VDE 0472/parte 815)
B-403	Papel	Mate	Blanco	-70 °C	100 °C		Papel soluble blanco. Se disuelve completamente en agua sin dejar residuos adhesivos, ideal para aplicaciones de etiquetado temporales.	–
B-412	Etiqueta de polipropileno	Mate	Blanco	-40 °C	100 °C		Material de etiqueta de polipropileno blanco con acabado mate. Aporta una alta legibilidad de la impresión y una gran fuerza de tensión.	–



WorkHorse™ Labels



MetaLabel™ Series



ToughBond™ Series



Defender™ Series



CleanLift™ Series



UltraTemp™ Series



Resistencia a abrasiones



Disipación electrostática



Resistencia a aceites y combustibles



Resistencia a altas temperaturas



Resistencia a bajas temperaturas



Removable



Resistencia a disolventes y productos químicos



Indicación de manipulación



Adhesivo altamente adherente

N.º de material Brady	Material	Acabado	Color	Temperatura		Atributos de rendimiento	Especificaciones y aplicaciones	Aprobaciones / normativas
				Min.	Max.			
B-422	Poliéster	Brillo	Blanco	-40 °C	100 °C		Diseñado para soportar la exposición a disolventes. Se utiliza para la identificación de componentes, códigos de barras y seguimiento de activos e inventario.	Reconocido por UL; Aceptado por CSA
B-422/B-966B	Poliéster	Brillo	Blanco	-40 °C	100 °C		Se suministra con un sobrelaminado separado montado en el revestimiento debajo de la etiqueta para que la etiqueta se pueda imprimir primero.	—
B-423	Poliéster	Brillo	Blanco	-70 °C	110 °C		Ampliamente utilizado en la identificación de componentes, códigos de barras y seguimiento de activos e inventario.	Reconocido por UL; Aceptado por CSA; aprobado por AGA; Libre de halógenos (DIN VDE 0472/part 815)
B-424	Papel	Mate	Blanco	-40 °C	50 °C		Material de papel blanco con acabado mate y capa superior suave para la impresión por transferencia térmica. Buen contraste y resistencia a las manchas para la impresión térmica de códigos de barras. Se utiliza para aplicaciones de etiquetado de uso general	—
B-424/B-966B	Papel con sobrelaminado de poliéster	Brillo	Blanco	-40 °C	50 °C		Se suministra con un sobrelaminado separado montado en el revestimiento debajo de la etiqueta para que la etiqueta se pueda imprimir primero.	—
 B-425A	Polipropileno	Mate	Blanco	-70 °C	80 °C	  	Material de polipropileno blanco con acabado mate para impresión por transferencia térmica o aplicaciones de escritura. Excelente resistencia a los disolventes y rendimiento de impresión; no recomendado para su uso a largo plazo en exteriores.	Reconocido por UL; Aceptado por CSA; Libre de halógenos (DIN VDE 0472/parte 815)
B-427	Vinilo autolaminado	Mate	Blanco/Transparente	-40 °C	60 °C		Material autolaminado, imprimible por transferencia térmica. Estas etiquetas tienen un «faldón» transparente que recubre el marcador. Este «faldón» sirve como laminado para proteger la impresión. Resistencia superior a abrasiones, disolventes, agua, aceites y suciedad. También disponible en gris, marrón, verde, amarillo, azul, rojo, lila y naranja	Reconocimiento de UL para la norma UL969 de marcado y etiquetado al imprimirse con la serie R4300 y las cintas R6200 de Brady. Consulte los archivos de UL MH17154 para obtener detalles específicos. En el momento de la compra, los clientes de Brady deben especificar si necesitan etiquetas B-427 con reconocimiento de UL. Brady vende tanto etiquetas B-427 con reconocimiento de UL como etiquetas sin esta aprobación, en función de las necesidades del cliente.
 B-428	Poliéster metálico	Mate	Gris claro	-70 °C	120 °C	  	Poliéster metálico imprimible por transferencia térmica y acabado mate. Soporta los disolventes y los cambios de temperatura. Excelente para aplicaciones en placas de características y de números de serie con calidad de placa de identificación y acabado con aspecto metálico.	Reconocido por UL; Aceptado por CSA; Libre de halógenos (DIN VDE 0472/parte 815)



WorkHorse™ Labels



MetaLabel™ Series



ToughBond™ Series



Defender™ Series



CleanLift™ Series



UltraTemp™ Series



Resistencia a abrasiones



Disipación electrostática



Resistencia a aceites y combustibles



Resistencia a altas temperaturas



Resistencia a bajas temperaturas



Removible



Resistencia a disolventes y productos químicos











Indicación de manipulación



Adhesivo altamente adherente



N.º de material Brady	Material	Acabado	Color	Temperatura		Atributos de rendimiento	Especificaciones y aplicaciones	Aprobaciones / normativas
				Min.	Max.			
B-428/B-966B	Poliestere metallizzato con sovrallaminazione in poliestere	Brillo	Plata	-70 °C	120 °C		Una etiqueta de poliéster metalizado que se suministra con un sobrelaminado separado para su aplicación sobre la etiqueta una vez impresa. De esta forma la etiqueta se mantiene nítida y fácil de leer, incluso en entornos adversos. El sobrelaminado es un poliéster transparente (B-966B) que se extiende más allá de los lados de la etiqueta cuando se aplica.	—
 B-430	Poliéster	Brillo	Transparente	-70 °C	100 °C		Material de poliéster translúcido de alto rendimiento con acabado brillante. Imprimible por transferencia térmica.	Reconocido por UL; Aceptado por CSA
B-432	Poliéster	Brillo	Transparente	-40 °C	100 °C		Material de poliéster translúcido de alto rendimiento con acabado brillante. Imprimible por transferencia térmica. Muy similar a la B-430, pero con una capa más gruesa de adhesivo acrílico para una mejor adherencia en las aplicaciones sobre superficies rugosas.	Reconocido por UL; Aceptado por CSA
 B-435	Poliestere metallizzato	Brillo	Plata	-40 °C	90 °C		El poliéster metalizado imprimible resiste un gran número de disolventes y cambios de temperatura. Ideal para aplicaciones en placas de características y de números de serie con calidad de placa de identificación y acabado con aspecto metálico.	Reconocido por UL; Aceptado por CSA
B-437	Fluoruro de polivinilo	Mate	Blanco	-70 °C	135 °C		Material de etiqueta de fluoruro de polivinilo con acabado mate. Se usa en aplicaciones de identificación de cables en las que se requieren propiedades autoextinguibles. Este material de etiqueta utiliza un adhesivo para aplicaciones de alta resistencia y está disponible en formatos continuos o precortados. Excelente resistencia al agua, el aceite y otros fluidos habituales. También disponible en amarillo.	MIL-M-87958 Cable con adhesivo sensible a la presión o marcador de cables y descripción de identificación
 B-439	Vinilo	Brillo	Blanco	-70 °C	80 °C		Material de vinilo de colores para impresión por transferencia térmica. Ideal para placas de características, identificación de productos acabados y etiquetas para uso general. También disponibles en negro, azul, verde, naranja, lila, plateado y amarillo.	—
 B-459	Poliéster	Mate	Blanco	-40 °C	100 °C		Material imprimible por transferencia térmica de poliéster blanco con acabado mate. Diseñado para aplicaciones tales como partes superiores de placas de circuito impresas y placas de características que utilizan códigos alfanuméricos de alta calidad/densidad, códigos de barras y gráficos.	Reconocido por UL; Aceptado por CSA
B-461	Poliéster autolaminado	Mate	Blanco/Transparente	-196 °C	110 °C		Adhesivo permanente; adecuado para la aplicación de nitrógeno líquido si el material está envuelto sobre sí mismo, como en el autolaminado; capacidades de escritura. El rango térmico aumenta a 121 °C cuando se utiliza en el proceso de autoclave	—



WorkHorse™ Labels



MetaLabel™ Series



ToughBond™ Series



Defender™ Series



CleanLift™ Series



UltraTemp™ Series



Resistencia a abrasiones



Disipación electrostática



Resistencia a aceites y combustibles



Resistencia a altas temperaturas



Resistencia a bajas temperaturas



Removable













Resistencia a disolventes y productos químicos



Indicación de manipulación



Adhesivo altamente adherente

N.º de material Brady	Material	Acabado	Color	Temperatura		Atributos de rendimiento	Especificaciones y aplicaciones	Aprobaciones / normativas
				Min.	Max.			
 B-473	Poliéster disipativo de cargas estáticas	Brillo	Blanco	-40 °C	120 °C		El poliéster blanco con acabado brillante se utiliza en el etiquetado postproceso de componentes electrónicos y placas de circuitos impresos. Valores de resistencia de superficie en el rango recomendado para materiales de empaquetado de disipativos de cargas estáticas.	Reconocido por UL; Aceptado por CSA; Cumple los valores de resistencia de superficie en el rango recomendado para materiales de empaquetado de disipativos de cargas estáticas según lo definido por ANSI/ESD S541-2008 (entre 10 <sup>4</sup> y 10 <sup>11</sup> ohmios)
B-481	Poliéster StainerBondz™	Mate	Blanco	-80 °C	130 °C		Poliéster blanco resistente a la exposición al xileno y otros productos químicos utilizados habitualmente en el proceso de tinción de portaobjetos	–
 B-483A	Poliéster	Brillo	Blanco	-40 °C	120 °C		Material de poliéster blanco imprimible por transferencia térmica con acabado brillante y adhesivo altamente adherente específicamente diseñado para las superficies con revestimiento de polvo.	Reconocido por UL; Aceptado por CSA
B-486B	Poliestere metallizzato	Mate	Gris claro	-40 °C	120 °C		Material de poliéster metalizado imprimible por transferencia térmica, ideal para el etiquetado de productos en interiores, el seguimiento de activos y la identificación general en superficies muy rugosas.	Reconocido por UL; Aceptado por CSA
 B-488	Poliéster	Mate	Blanco	-40 °C	145 °C		Material de poliéster blanco imprimible por transferencia térmica, similar a B-423, pero con acabado mate. Ampliamente utilizado en la identificación de componentes, códigos de barras y seguimiento de activos e inventario.	Reconocido por UL; Aceptado por CSA
 B-489A	Poliéster	Mate	Blanco	-40 °C	120 °C		Material de poliéster blanco imprimible por transferencia térmica, similar al B-483 pero con acabado mate. Adhesivo altamente adherente específicamente diseñado para las superficies con revestimiento de polvo.	Reconocido por UL; Aceptado por CSA
B-490	Poliéster FreezerBondz™	Mate	Blanco	-196 °C	130 °C		Se puede aplicar sobre superficies congeladas, incluidas las de cristal y polipropileno, almacenadas en nitrógeno líquido, excepto tapas de viales. El material se debe superponer ligeramente sobre sí mismo.	–
B-494	Poliéster	Brillo		-196 °C	70 °C		Nuestra etiqueta de poliéster B-494 es una solución fiable de trazabilidad e identificación de muestras. La etiqueta permanece adherida y legible, incluso si se expone a productos químicos o se almacena en nitrógeno líquido. Gracias a la impresión por debajo de la superficie, el código de color de la etiqueta no se atenúa, no se mancha ni se ensucia, por lo que continuará permitiendo un rápido reconocimiento de la muestra mucho tiempo después de su impresión.	–
 B-498	Tela de vinilo	Semi-brillante	Blanco	-40 °C	80 °C		Material de etiqueta de tela de vinilo blanca con acabado brillante. La combinación de tela y adhesivo en el dorso ofrecen un excelente poder de sujeción, a la vez que se pueden reposicionar y retirar de forma limpia.	Reconocido por UL
B-499	Tessuto in nylon	Mate	Negro sobre blanco	-40 °C	90 °C		Material de tejido de nylon con acabado mate. El adhesivo permite el etiquetado en entornos con altas y bajas temperaturas y exposiciones a aceites y suciedad. También disponible en amarillo.	Reconocido por UL; aceptado por CSA; las aprobaciones libre de halógenos (DIN VDE 0472/ parte 815) son solo para el material blanco
B-584	Cinta reflectante	Brillo	Naranja	-40 °C	70 °C			–
B-595	Vinilo	Brillo	Blanco	-40 °C	82 °C		Vinilo duradero de baja contracción con nuestro adhesivo más altamente adherente. Se adapta a superficies irregulares, curvas, rugosas y texturizadas (muros de cemento pintado, madera irregular, plásticos texturizados, tuberías con aislamiento de papel, superficies con recubrimiento de polvo). Se adhiere a artículos «difíciles» con baja tensión en superficie (tuberías de PVC, maletines de transporte moldeados por soplado, plásticos ABS y plásticos reciclados). Disponible en una amplia gama de colores.	BS 5609:1986, Sección 2 y Sección 3

N.º de material Brady	Material	Acabado	Color	Temperatura		Atributos de rendimiento	Especificaciones y aplicaciones	Aprobaciones / normativas
				Min.	Max.			
B-642	Fluoruro de polivinilo	Mate	Blanco/Transparente	-70 °C	120 °C		Aplicaciones que requieren una identificación autoextinguible. Marcado autolaminado, de cables y de viales de laboratorio. Excelente resistencia a las abrasiones y las manchas.	-
B-717	Poliamida	Brillo	Blanco	-70 °C	300 °C		Material de poliamida blanca con acabado brillante y adhesivo ultra-duradero. Se utiliza en el etiquetado preproceso de componentes electrónicos y placas de circuitos impresas. Diseñado para su uso con protocolos de lavado extremo y productos químicos para limpieza. Valores de resistencia de superficie en el rango recomendado para materiales de empaquetado de dispositivos de cargas estáticas.	Reconocido por UL; Cumple los requisitos de ANSI/ESD S541-2008 (entre 10 <sup>4</sup> y 10 <sup>11</sup> ohmios) para materiales de embalaje disipadores de ESD; Cumple los requisitos de rendimiento de MIL-STD-202G, Método 215K
B-718	Poliamida	Brillo	Blanco	-70 °C	300 °C		Material de poliamida blanco, bajo perfil (1 mil de grosor), con acabado brillante y adhesivo ultra-duradero. Se utiliza en el etiquetado preproceso de componentes electrónicos y placas de circuitos impresas. Diseñado para su uso con protocolos de lavado extremo y productos químicos para limpieza. Valores de resistencia de superficie en el rango recomendado para materiales de empaquetado de dispositivos de cargas estáticas.	Reconocido por UL; Cumple los requisitos de ANSI/ESD S541-2008 (entre 10 <sup>4</sup> y 10 <sup>11</sup> ohmios) para materiales de embalaje disipadores de ESD; Cumple los requisitos de rendimiento de MIL-STD-202G, Método 215K
B-719	Poliamida	Mate	Blanco	-70 °C	300 °C		Material de poliamida blanca con acabado mate y adhesivo ultra-duradero. Se utiliza en el etiquetado preproceso de componentes electrónicos y placas de circuitos impresas. Diseñado para su uso con protocolos de lavado extremo y productos químicos para limpieza. Valores de resistencia de superficie en el rango recomendado para materiales de empaquetado de dispositivos de cargas estáticas.	Reconocido por UL; Cumple los requisitos de ANSI/ESD S541-2008 (entre 10 <sup>4</sup> y 10 <sup>11</sup> ohmios) para materiales de embalaje disipadores de ESD; Cumple los requisitos de rendimiento de MIL-STD-202G, Método 215K
B-724	Poliamida	Mate	Ámbar	-70 °C	300 °C		Material de poliamida de color ámbar con acabado mate y adhesivo ultra-duradero. Se utiliza en el etiquetado preproceso de componentes electrónicos y placas de circuitos impresas. Diseñado para su uso con protocolos de lavado extremo y productos químicos para limpieza.	MIL -STD-202G, Aviso 12, Método 215K; Cumple los requisitos de SAE AS81531 sobre marcado de materiales aislantes eléctricos.
B-727	Poliamida	Brillo	Blanco	-70 °C	300 °C		Material de poliamida blanca con acabado brillante y adhesivo ultra-duradero. Se utiliza en el etiquetado preproceso de componentes electrónicos y placas de circuitos impresas. Diseñado para su uso con protocolos de lavado extremo y productos químicos para limpieza.	Reconocido por UL; MIL -STD-202G, Aviso 12, Método 215K; Sin dibutildisulfuro ni dioctilestaño
B-7351	Vinilo a prueba de manipulaciones	Satinado	Blanco	-40 °C	80 °C		Material de vinilo blanco con acabado mate. Este material a prueba de manipulaciones se fractura para evidenciar los signos de manipulación y evitar que pueda ser retirado de una sola pieza.	-
B-7425	Polipropileno	Mate	Negro sobre blanco	-80 °C	70 °C		Material de polipropileno blanco. Ideal para la identificación en laboratorios, por ejemplo viales, tubos de centrifugado y tubos de ensayo. Para aplicaciones de nitrógeno líquido o en congeladores, la B-7425 se debe aplicar antes de que se congele.	-
B-7546	Poliéster a prueba de manipulaciones	Brillo	Blanco	-20 °C	100 °C		Material de poliéster blanco con acabado brillante. Deja una huella de patrón «VACÍO» en la superficie. El adhesivo no se puede reposicionar para evitar su reutilización.	Reconocido por UL; Aceptado por CSA



WorkHorse™ Labels



MetaLabel™ Series



ToughBond™ Series



Defender™ Series



CleanLift™ Series



UltraTemp™ Series



Resistencia a abrasiones



Disipación electrostática



Resistencia a aceites y combustibles



Resistencia a altas temperaturas



Resistencia a bajas temperaturas



Removable





Resistencia a disolventes y productos químicos



Indicación de manipulación



Adhesivo altamente adherente

N.º de material Brady	Material	Acabado	Color	Temperatura		Atributos de rendimiento	Especificaciones y aplicaciones	Aprobaciones / normativas
				Min.	Max.			
B-7551	Poliéster	Mate	Transparente	-20 °C	70 °C			–
 B-7576	Poliéster metalizado a prueba de manipulaciones	Mate	Plata	-70 °C	100 °C		Material de poliéster metalizado con acabado mate. Deja una huella de patrón «VACÍO» en la superficie cuando se retira; el patrón también aparece en la parte superior de la etiqueta para evitar su reutilización.	Reconocido por UL
B-7593	Poliéster laminado con espuma de polietileno	Brillo	Blanco	-40 °C	100 °C		Etiquetas de paneles en relieve imprimibles por transferencia térmica. Diseñadas para que la creación de placas de leyenda sea más rápida, menos cara y sin complicaciones. Uso en componentes eléctricos, armarios eléctricos, pulsadores, paneles de parcheo y cualquier otra aplicación que pueda imaginar. Este material también se puede utilizar para placas de características y de números de serie que utilizan códigos alfanuméricos que requieren una buena calidad de la placa de características. También disponible en negro, verde, rojo, plateado y amarillo	–
B-7596	Etiqueta de polietileno	Mate	Blanco	-40 °C	100 °C		Tiene excelentes propiedades de micro-perforación, ideal para su uso como material de inserto o de etiqueta sin adhesivo.	–
B-7597	Etiqueta de polietileno	Mate	Blanco	-40 °C	100 °C		Material de etiqueta de polietileno. Resiste el rasgado y la capa superior resiste a la suciedad y las abrasiones. Material sin halógeno. También disponible en amarillo.	Libre de halógenos (DIN VDE 0472/parte 815)
B-7598	Etiqueta de poliéster	Brillo	Blanco, Amarillo, Rojo, Verde, Plata, Negro, Azul	-40 °C	100 °C		Etiqueta sin adhesivo de identificación general de poliéster para cables expuestos a condiciones extremas. Durabilidad de hasta 10 años en exteriores. También disponible en negro, azul, verde, rojo, plateado y amarillo.	Las piezas suministradas en blanco, negro o plata son libres de halógenos según IEC 61249-2-21 (2003-11)
B-7599	Etiqueta de polietileno	Mate	Amarillo	-40 °C	50 °C		Material de etiqueta de polietileno blanco. Los manguitos para marcación de cables Rapido™ son rápidos y fáciles de aplicar. Solo tiene que apretar los extremos del material juntos, pasar el cable por los orificios y tirar del cable para liberar el marcador.	–
B-7643	Poliuretano de poliéster termoplástico	Mate	Blanco	-40 °C	90 °C		Etiqueta sin adhesivo para mazos de cables imprimible por transferencia térmica y de matriz de puntos para entornos adversos. Material con bajo contenido halógeno. También disponible en negro, naranja, rojo y amarillo.	Libre de halógenos según IEC 61249-2-21 (2003-11), Adherencia: MIL-M-81531 AS (SAE-AS81531-1998), Propiedades ignífugas: MIL-STD-202G
B-7644	Etiqueta de polipropileno con sobrelaminado de poliéster	Brillo	Amarillo	-70 °C	150 °C		Soporte laminado para la identificación de cables con una tira para laminar la etiqueta de texto. El soporte se debe fijar con 2 bridas directamente en los cables.	–
B-7645	Etiqueta de polipropileno con sobrelaminado de poliéster	Brillo	Amarillo	-70 °C	150 °C		Etiquetas autocerrables para la identificación de materiales en entornos difíciles, como por ejemplo válvulas, instrumentos, motores y otros componentes industriales. Las etiquetas Laminat™ se pueden suministrar con un anillo de refuerzo de acero inoxidable.	–
B-7696	Etiqueta de vinilo	Brillo	Blanco	-40 °C	70 °C		Los encartes imprimibles DuraSleeve® de Brady crean una leyenda duradera. La rígida construcción del sistema de marcado de cables DuraSleeve proporciona encartes que pueden insertarse con facilidad en un soporte limpio. La leyenda puede modificarse antes o después de finalizar. También disponible en amarillo.	UL94V0





## Diseñe cualquier etiqueta con las aplicaciones de Brady Workstation

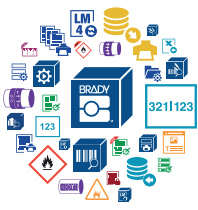

Brady Workstation ofrece aplicaciones profesionales e intuitivas para diseñar señales de seguridad y etiquetas de calidad para productos y cables. El diseño de etiquetas se hace más sencillo y rápido y permite adaptarse rápidamente a nuevas normativas de etiquetas gracias a las actualizaciones centralizadas.

### Seleccione las aplicaciones que necesite

Solo tiene que seleccionar las aplicaciones que necesite, descargar la versión de prueba de 30 días y comprarlas si le satisfacen.



¡Pruebe hoy mismo! Descubra Brady Workstation en [www.bradyeurope.com/workstation](http://www.bradyeurope.com/workstation) o descárguelo en [workstation.bradyid.com](http://workstation.bradyid.com).



### Conjunto de software de diseño básico de Brady Workstation

Con este software gratuito de creación de etiquetas, todos los trabajadores de sus instalaciones podrán empezar a trabajar rápidamente en tantos ordenadores como desee. Dispondrá de bibliotecas de gráficos, de diseño básico, de formato y de códigos de barras simples para crear etiquetas como un profesional.

El conjunto básico se incluye con todas las impresoras. Lo único que debe hacer es descargarlo. [Workstation.BradyID.com/Free](http://Workstation.BradyID.com/Free)



### Conjunto de software de identificación de productos y cables de Brady Workstation

Identifique rápidamente sus productos y cables con etiquetas de texto o gráficos personalizadas, usando datos en serie o importados. [Workstation.BradyID.com/ProductandWire](http://Workstation.BradyID.com/ProductandWire)

## Aplicación Etiquetas rápidas de Brady Workstation

Siga imprimiendo en cualquier lugar

Deje atrás los días en los que perdía tiempo yendo de aquí para allá entre la oficina y su puesto de trabajo para obtener etiquetas nuevas para cada proyecto de identificación. La solución completa formada por la impresora portátil BradyPrinter M611 y el software Brady Workstation salva las distancias de impresión entre la oficina y la aplicación concreta. Con esta combinación de software portátil y conectividad de impresión portátil, obtiene la libertad de llevar los datos de la oficina sobre el terreno de forma que sus ingenieros in situ tengan todo lo necesario para completar la tarea en cuestión. Una vez finalizado el trabajo, confíe en el alto rendimiento de los materiales de Brady para proporcionar una identificación duradera.



**i** ¡Pruébalo hoy! Descubra las aplicaciones móviles de Brady Workstation en [www.bradyeurope.com/BradyWorkstationMobile](http://www.bradyeurope.com/BradyWorkstationMobile)

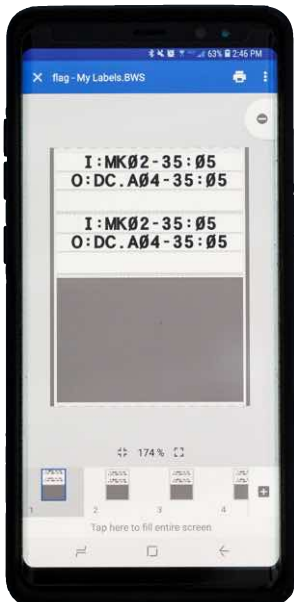

### Su tienda única para la impresión portátil

La aplicación Etiquetas rápidas de Brady Workstation hace que la impresión portátil resulte cómoda y sencilla.

Este software de diseño intuitivo integra la tecnología de pantalla táctil para una creación de etiquetas rápida y sencilla, incluyendo el cambio de tamaño de las etiquetas utilizando la tecnología táctil y un teclado nativo para una escritura más natural. Para hacer que la creación de etiquetas sea aún más cómoda, la aplicación presenta capacidades de guardado automático, herramientas para ayudarle a introducir datos fácilmente en su etiqueta, y herramientas de edición de fácil manejo para que los proyectos de etiquetado avancen con fluidez. Con nuestra aplicación Etiquetas rápidas instalada, puede diseñar fácilmente etiquetas complejas con códigos 1D y 2D y códigos de barras, serializar, utilizar una extensa biblioteca de imágenes, incluir texto, una marca de tiempo e incluso datos de la nube. La aplicación Etiquetas rápidas ofrece la mayor variedad de capacidades de diseño de etiquetas disponibles para cualquier smartphone, e incluye asistentes de diseño que le ayudarán a crear rápidamente etiquetas de identificación específicas.

**i** Consiga la aplicación gratuita de la App Store de Apple o Google Play (busque «Etiquetas rápidas de Brady»)



App Store de Apple



Google Play

# Especificaciones de la impresora de etiquetas BMP61

IMPRESORA	
Descripción	Impresora de etiquetas BMP61
Incluye	Esta impresora se envía en un maletín que incluye cable USB, guía de inicio rápido, paquete de baterías, adaptador de AC, CD con controlador, CD del producto, correa de mano, conjunto de Brady Workstation, rollo de PTL-19-423 y cinta M61-R6010.
Aplicaciones	Seguimiento de activos Etiquetado de placas de circuitos Etiquetado de datos y comunicaciones Etiquetado eléctrico Identificación general Etiquetado de cables Identificación de instalaciones Identificación preventiva
Velocidad de impresión (mm/s)	33,80 mm/s
Capacidad de memoria interna	512MB de memoria Flash y 512MB de RAM
Cortadora	Corte manual Entre las etiquetas o al final del trabajo de impresión
Teclado	QWERTY, QWERTZ, AZERTY, CYRILLIC
Funciones de color	Monocromo
Idiomas	Búlgaro Croata Checo Danés Holandés Inglés (EE. UU.) Estonio Finés Francés Alemán Húngaro Italiano Noruego Polaco Portugués Rumano Ruso Eslovaco Esloveno Español Sueco Turco
Peso (kg)	1,41 kg
A x P x L (mm)	107 x 106 x 328
Test de Impactos	hasta 1,2 metros
Temperatura de funcionamiento	5°C - 49°C
Rango de humedad de funcionamiento	10%-90% (sin condensación)
Rango de temperatura de almacenamiento	-40° - 70° C
Rango de temperatura de almacenamiento	10%-90% (sin condensación)
Garantía	2 años

MEDIOS ADMITIDOS	
Materiales compatibles	Más de 600 referencias de etiquetas estándar: cintas continuas, etiquetas precortadas, y rollos de etiquetas de mayor capacidad, etiquetas y cintas a medida.
Etiquetas continuas o precortadas	Continua y precortadas
Etiquetas personalizadas	Sí
Smart Cell	Sí
Dimensiones de la etiqueta	Varios tamaños desde 6,4 mm a 50,8 mm
Ancho máximo de etiqueta (mm)	50,80 mm
Ancho mínimo de etiqueta (mm)	6,40 mm
Largo Mínimo de Etiqueta (mm)	5,99 mm
Ancho máximo del Liner(mm)	57,00
Ancho mínimo del Liner(mm)	20,62
Uso recomendado por día	750

FUENTE DE ALIMENTACIÓN	
Auto Apagado	Sí
Tipo de Batería	Batería recargable Batería NiMH
Fuente de alimentación	Adaptador de CA Batería recargable

PANTALLA	
Pantalla	Pantalla táctil a color Pantalla gráfica LCD retroiluminada
Tamaño	320 x 240 pixels

FUENTES/GRÁFICOS/SIMBOLOGÍAS	
Tamaño de Fuente (pt)	4 - 170 pt
Fuentes Internas	Brady Alpine Brady Fixed Width
Simbolos	480
Código de Barras	Sí
Tipos de código de Barras	Code 39 y 128, y más tipos vía software

FUNCIONES DE IMPRESIÓN	
Serialización	Múltiple y vinculada
Resolución de impresión (ppp)	300 dpi

SOFTWARE Y CONECTIVIDAD	
Opciones de conectividad	Con cable Uso independiente USB 2.0 Host USB
Compatibilidad de software	Brady Workstation Express Labels Mobile App

CUMPLIMIENTO	
Aprobaciones / normativas	UL; cUL; CE; RoHS; EAC



**BMP61**  
LABEL PRINTER

Para ver vídeos u obtener más información, escanee o haga clic en el código QR.



IMPRESORA	
Descripción	Impresora de etiquetas M611
Incluye	Esta impresora se envía en una caja de cartón que incluye un cable USB, una guía de inicio rápido, un cable de CA, un lápiz USB con información del producto y controladores de Windows, un paquete de software de Brady Workstation, un rollo de PTL-97-488 y una cinta de M61-R4310
Aplicaciones	Seguimiento de activos Etiquetado de placas de circuitos Etiquetado de componentes y equipos Etiquetado de datos y comunicaciones Etiquetado eléctrico Identificación general Etiquetado para laboratorios Etiquetado de cables Identificación de instalaciones Identificación preventiva
Velocidad de impresión (mm/s)	33,80 mm/s
Capacidad de memoria interna	Flash de 256 MB; RAM de 512 MB
Cortadora	Cortadora automática
Teclado	Ninguno
Funciones de color	Monocromo
Idiomas	Búlgaro, Chino (simplificado), Chino (tradicional), Croata, Checo, Danés, Holandés, Inglés (EE. UU.), Estonio, Finés, Francés, Alemán, Griego, Húngaro, Italiano, Japonés, Coreano, Noruego, Polaco, Portugués, Rumano, Ruso, Eslovaco, Esloveno, Español, Sueco, Turco
Peso (kg)	1,6 kg
A x P x L (mm)	113 x 279 x 115
Test de Impactos	hasta 1,2 metros
Temperatura de funcionamiento	5°C - 49°C
Rango de humedad de funcionamiento	10%-90% (sin condensación)
Calibración	Automatizado mediante células inteligentes
Garantía	2 años

MEDIOS ADMITIDOS	
Materiales compatibles	Más de 800 piezas estándar: cintas continuas, rollos de etiquetas precortadas y a granel, etiquetas y cintas fabricadas de forma personalizada.
Suministros compatibles	BM61-, BM61D-, BM61E-, BM71-, BM71C-, BM71D-, BM71R-, BPTDS-, BPTL-, M61-, M61C-, M61EP-, PSHT-, PSPT-, PTDS-, PTDSU-, PTL-, PTLCM-, PTLEP-, PTLFP-, PTLFT-, PTLRDS-, PTLSL-, PTLTB-, PTLTL-, PTPSL-, PTS-
Etiquetas continuas o precortadas	Continua y precortadas
Etiquetas personalizadas	Sí
Smart Cell	Sí
Dimensiones de la etiqueta	Varios tamaños desde 6,4 mm a 50,8 mm
Ancho máximo de etiqueta (mm)	50,80
Ancho mínimo de etiqueta (mm)	6,40
Largo Mínimo de Etiqueta (mm)	5,99 mm
Ancho máximo del Liner(mm)	57,00
Ancho mínimo del Liner(mm)	20,62
Uso recomendado por día	750

FUENTE DE ALIMENTACIÓN	
Auto Apagado	Configurable por el usuario
Tipo de Batería	Batería recargable de iones de litio
Fuente de alimentación	Adaptador de CA Batería recargable

PANTALLA	
Pantalla	Pantalla táctil a color Pantalla gráfica LCD retroiluminada
Indicadores en pantalla	Duración de la batería Reconocimiento de cinta y de número de referencia de la etiqueta Consumible restante Estado de Bluetooth Mensajes de error Wifi
Tamaño	320 x 240 px

FUENTES/GRÁFICOS/SIMBOLOGÍAS	
Fuentes Internas	Determinado por el software
Código de Barras	Sí
Tipos de código de Barras	A través del software

FUNCIONES DE IMPRESIÓN	
Resolución de impresión (ppp)	300 dpi

SOFTWARE Y CONECTIVIDAD	
Opciones de conectividad	Bluetooth USB 2.0 WiFi
Compatibilidad de software	Brady Workstation Express Labels Mobile App Controlador de Windows para el uso de software de terceros

CUMPLIMIENTO	
Aprobaciones / normativas	CE 2014/53/EU RED, 2014/35/EU LVD, 2014/30/EU EMCD, 2011/65/EU, RoHS, UL 60950-1 2nd Edition, EN \ IEC 60950-1:2006 + A11:2009 + A1:2010 + A12:2011+ A2:2013, EN \ IEC 62368-1:2014, WEEE

**i** Para más información sobre la aplicación Etiquetas rápidas consulte la página 59.



## BradyPrinter M611

MOBILE LABEL PRINTER

Para ver vídeos u obtener más información, escanee o haga clic en el código QR.





## Impresoras



Referencia	Referencia	Descripción
BMP61-QWERTZ-EU-W	146224	Impresora de etiquetas BMP61 con teclado QWERTZ, fuente de alimentación EU, 220 V, wifi
BMP61-W	146226	Impresora de etiquetas BMP61 con teclado QWERTY, fuente de alimentación US, 120 V, wifi
BMP61-QWERTY-EU-W	146227	Impresora de etiquetas BMP61 con teclado QWERTY, fuente de alimentación EU, 220 V, wifi
BMP61	146229	Impresora de etiquetas BMP61 con teclado QWERTY, fuente de alimentación US, 120 V
BMP61-QWERTY-EU	146230	Impresora de etiquetas BMP61 con teclado QWERTY, fuente de alimentación EU, 220 V
BMP61-AZERTY-EU-W	146231	Impresora de etiquetas BMP61 con teclado AZERTY, fuente de alimentación EU, 220 V, wifi
BMP61-QWERTZ-EU	148637	Impresora de etiquetas BMP61 con teclado QWERTZ, fuente de alimentación EU, 220 V
BMP61-AZERTY-EU	148638	Impresora de etiquetas BMP61 con teclado AZERTY, fuente de alimentación EU, 220 V
BMP61-QWERTY-UK	196453	Impresora de etiquetas BMP61 con teclado QWERTY, fuente de alimentación UK, 240 V
BMP61-QWERTY-UK-W	196454	Impresora de etiquetas BMP61 con teclado QWERTY, fuente de alimentación UK, 240 V, wifi
BMP61-CYRILLIC-W	196467	Impresora de etiquetas BMP61 con teclado CIRÍLICO, fuente de alimentación EU, 220 V, wifi
BMP61-AZ-EU-W-PWID	198632	Impresora de etiquetas BMP61 —AZERTY con conexión Wi-Fi y conjunto de identificación de productos y cables de Brady Workstation
BMP61-AZ-EU-PWID	198633	Impresora de etiquetas BMP61 —AZERTY con conjunto de identificación de productos y cables de Brady Workstation
BMP61-CYR-W-PWID	198634	Impresora de etiquetas BMP61 —CIRÍLICO con conexión Wi-Fi y conjunto de identificación de productos y cables de Brady Workstation
BMP61-QY-EU-W-PWID	198635	Impresora de etiquetas BMP61 —QWERTY EU con conexión Wi-Fi y conjunto de identificación de productos y cables de Brady Workstation
BMP61-QY-EU-PWID	198636	Impresora de etiquetas BMP61 —QWERTY EU con conjunto de identificación de productos y cables de Brady Workstation
BMP61-QY-UK-W-PWID	198637	Impresora de etiquetas BMP61 —QWERTY UK con conexión Wi-Fi y conjunto de identificación de productos y cables de Brady Workstation
BMP61-QY-UK-PWID	198638	Impresora de etiquetas BMP61 —QWERTY UK con conjunto de identificación de productos y cables de Brady Workstation
BMP61-QY-US-W-PWID	198639	Impresora de etiquetas BMP61 —QWERTY US con conexión Wi-Fi y conjunto de identificación de productos y cables de Brady Workstation
BMP61-QY-US-PWID	198640	Impresora de etiquetas BMP61 —QWERTY US con conjunto de identificación de productos y cables de Brady Workstation
BMP61-QZ-EU-W-PWID	198641	Impresora de etiquetas BMP61 —QWERTZ EU con conexión Wi-Fi y conjunto de identificación de productos y cables de Brady Workstation
BMP61-QZ-EU-PWID	198642	Impresora de etiquetas BMP61 —QWERTZ EU con conjunto de identificación de productos y cables de Brady Workstation



El conjunto básico se incluye con todas las impresoras. Lo único que debe hacer es descargarlo.  
[Workstation.BradyID.com/Free](http://Workstation.BradyID.com/Free)



Identifique rápidamente sus productos y cables con etiquetas de texto o gráficos personalizadas, usando datos en serie o importados.  
[Workstation.BradyID.com/ProductandWire](http://Workstation.BradyID.com/ProductandWire)

## Kits de impresora

Estos kits de impresoras BMP61 se han creado para todas aquellas personas que trabajan activamente en los sectores de la electricidad y la telecomunicación de datos. Estos kits de impresoras portátiles, que tienen un precio muy interesante, se suministran en un práctico maletín que incluye una impresora, materiales de etiquetado, una batería y accesorios.

Referencia	Referencia	Descripción
BMP61-AZ-DATA**	198659	Impresora de etiquetas BMP61 — Kit de comunicación de datos y voz — AZERTY con conexión Wi-Fi
BMP61-CYR-W-DATA**	198661	Impresora de etiquetas BMP61 — Kit de comunicación de datos y voz — CIRÍLICO con conexión Wi-Fi
BMP61-QY-EU-DATA**	198663	Impresora de etiquetas BMP61 — Kit de comunicación de datos y voz — QWERTY EU con conexión Wi-Fi
BMP61-QY-UK-DATA**	198665	Impresora de etiquetas BMP61 — Kit de comunicación de datos y voz — QWERTY UK con conexión Wi-Fi
BMP61-QZ-EU-DATA**	198667	Impresora de etiquetas BMP61 — Kit de comunicación de datos y voz — QWERTZ con conexión Wi-Fi
BMP61-AZ-ELEC*	198660	Impresora de etiquetas BMP61 — Kit eléctrico — AZERTY con conexión Wi-Fi
BMP61-CYR-W-ELEC*	198662	Impresora de etiquetas BMP61 — Kit eléctrico — CIRÍLICO con conexión Wi-Fi
BMP61-QY-EU-ELEC*	198664	Impresora de etiquetas BMP61 — Kit eléctrico — QWERTY EU con conexión Wi-Fi
BMP61-QY-UK-ELEC*	198666	Impresora de etiquetas BMP61 — Kit eléctrico — QWERTY UK con conexión Wi-Fi
BMP61-QZ-EU-ELEC*	198668	Impresora de etiquetas BMP61 — Kit eléctrico — QWERTZ con conexión Wi-Fi

\*Esta impresora se envía en un maletín que incluye un cable USB, una guía de inicio rápido, un paquete de batería, un adaptador CA, un CD con controlador, un CD del producto, una correa de mano, un accesorio de imán, un conjunto de identificación de productos y cables de Brady Workstation, un rollo de PTL-19-423, PTL-21-427, PTL-31-499, PSPT-187-1-YL, y una cinta M61-R4310 y M61-R6010.

\*\*Esta impresora se envía en un maletín que incluye un cable USB, una guía de inicio rápido, un paquete de batería, un adaptador CA, un CD con controlador, un CD del producto, una correa de mano, un conjunto de identificación de productos y cables de Brady Workstation, un rollo de PTL-19-423, PTL-31-427, PTL-8-422, PTL-12-109, y una cinta M61-R4310 y M61-R6010.

## Accesorios



Imán



Correa

Referencia	Descripción
710612	Adaptador AC - Europa 220V
710613	Adaptador AC - UK 240V
114883	Adaptador - USA 120V
133255	Batería NiMH recargable
103788	Cable USB
146233	Correa para BMP61
146221	Iman para BMP61
018556	Kit de limpieza de impresora
146220	Maletín para BMP61

## Impresoras

Referencia	Referencia	Descripción
M611-EU-BT-W	149570	Impresora de etiquetas M611 — EU
M611-EU-PWIDS	199974	Impresora de etiquetas M611 — EU con paquete de software de identificación de productos y cables de Brady Workstation
M611-EU-LABS	306858	Impresora de etiquetas M611 — EU con paquete para laboratorios de Brady Workstation
M611-UK-BT-W	199973	Impresora de etiquetas M611 — UK
M611-UK-PWIDS	199975	Impresora de etiquetas M611 — UK con paquete de software de identificación de productos y cables de Brady Workstation
M611-UK-LABS	306859	Impresora de etiquetas M611 — UK con paquete para laboratorios de Brady Workstation
M611-AM-BT-W	149569	Impresora de etiquetas M611 — US
M611-US-PWIDS	199976	Impresora de etiquetas M611 — US con paquete de software de identificación de productos y cables de Brady Workstation
M611-US-LABS	306860	Impresora de etiquetas M611 — US con paquete para laboratorios de Brady Workstation



El conjunto básico se incluye con todas las impresoras. Lo único que debe hacer es descargarlo. [Workstation.BradyID.com/Free](http://Workstation.BradyID.com/Free)



Identifique rápidamente sus productos y cables con etiquetas de texto o gráficas personalizadas, usando datos en serie o importados. [Workstation.BradyID.com/ProductandWire](http://Workstation.BradyID.com/ProductandWire)



Identifique fácilmente cualquier muestra con nuestro paquete de aplicaciones de laboratorio Brady Workstation. [Workstation.BradyID.com/lab](http://Workstation.BradyID.com/lab)



Para más información sobre la aplicación Etiquetas rápidas consulte la página 59.

## Accesorios

Referencia	Descripción
710612	Adaptador AC - Europa 220V
710613	Adaptador AC - UK 240V
114883	Adaptador - USA 120V
146233	Correa para BMP61
149566	Imán para M611
018556	Kit de limpieza de impresora
149568	maletín de transporte para M611
149567	maletín para M611



Imán



Caja rígida



Maletín de transporte



**África**

Randburg, Sudáfrica  
 Tel.: +27 11 704 3295  
 Email: africa@bradycorp.com

**Alemania, Austria y Suiza**

Egelsbach, Alemania  
 Tel.: +49 (0) 6103 7598 660  
 Email: germany@bradycorp.com

**Benelux**

Zele, Bélgica  
 Tel.: +32 (0) 52 45 78 11  
 Email: benelux@bradycorp.com

**Dinamarca**

Odense  
 Tel.: +45 66 14 44 00  
 Email: denmark@bradycorp.com

**España y Portugal**

Madrid, España  
 Tel.: +34 900 902 993  
 Email: spain@bradycorp.com,  
 portugal@bradycorp.com

**Europa Central y del Este**

Bratislava, Eslovaquia  
 Tel.: +421 2 3300 4800  
 Email: central\_europe@bradycorp.com

**Francia**

Roncq  
 Tel.: +33 (0) 3 20 76 94 48  
 Email: france@bradycorp.com

**Hungría**

Budaörs  
 Tel.: +36 23 500 275  
 Email: central\_europe@bradycorp.com

**Italia**

Gorgonzola  
 Tel.: +39 02 26 00 00 22  
 Email: italy@bradycorp.com

**Noruega**

Kjeller  
 Tel.: +47 70 13 40 00  
 Email: norway@bradycorp.com

**Oriente Medio FZE**

Dubai, UAE  
 Tel.: +971 4881 2524  
 Email: me@bradycorp.com

**Reino Unido e Irlanda**

Banbury, Reino Unido  
 Tel.: +44 (0) 1295 228 288  
 Email: uk@bradycorp.com

**Rusia**

Moscow  
 Tel.: +7 495 269 47 87  
 Email: central\_europe@bradycorp.com

**Suecia, Finlandia, Países bálticos**

Kista, Suecia  
 Tel.: +46 (0) 8 590 057 30  
 Email: sweden@bradyeurope.com

**Turquía**

Istanbul  
 Tel.: +90 212 264 02 20 / 264 02 21  
 Email: turkey@bradycorp.com

# Nuestra mision es Identificar, proteger a las personas, productos e instalaciones



Para ayudar a minimizar nuestro impacto sobre el entorno, Brady limita su número de reimpresiones.

Versiones actualizadas siempre disponibles para descargar en [www.bradyeurope.com](http://www.bradyeurope.com)

 Busque por: EUR-M-835-ES



Y4273407

Su distribuidor

19/07/2021