



 BRADY®

Zrób to sam - Drukowanie etykiet
BHP i identyfikacji obiektów

Informacje 0 Brady

BRADY to jeden z największych na świecie producentów systemów etykietowania i identyfikacji.



Innowacyjność

Nieustannie doskonalimy nasze produkty i stale szukamy wydajniejszych rozwiązań, aby z wyprzedzeniem zaspokajać potrzeby naszych klientów wywodzących się z wszystkich branż. Dzięki wdrażaniu coraz efektywniejszych i przyjaźniejszych dla użytkownika technologii tysiące naszych klientów ma dostęp do najlepszych produktów na rynku.

Atuty

Naszym największym atutem jest szeroka oferta produktów w zakresie identyfikacji i zabezpieczeń mających zastosowanie zarówno w etykietowaniu małych elementów, jak i kompletnego oznakowania całego magazynu. Wspomnianą ofertę uzupełnia bogata oferta dodatkowych produktów (m.in. drukarek, skanerów i oprogramowania) i usług (serwis urządzeń i szkolenia na miejscu). Ponadto w ramach naszej rozległej sieci wyspecjalizowanych dystrybutorów możemy zawsze zaoferować rozwiązanie dostosowane do konkretnych potrzeb klienta.

Zaufanie

Od ponad stu lat marka BRADY jest synonimem jakości, zaufania i stabilności. Nasze produkty i usługi są najlepsze, ponieważ lepiej niż inni rozumiemy znaczenie dobrej i niezawodnej identyfikacji. Każdy przedsiębiorca bowiem wie, że właściwe oznaczenia to podstawa każdej działalności.

Informacje

Nasi przedstawiciele handlowi odpowiedzą na wszelkie pytania dotyczące systemów identyfikacji i etykietowania mających zastosowanie w konkretnej działalności. Ponadto przedstawimy wszystkie dostępne opcje i rozwiązania bez żadnych zobowiązań ze strony pytającego.

Microsoft jest znakiem towarowym Microsoft Corporation. Bluetooth jest znakiem towarowym Bluetooth SIG, Inc. Android jest znakiem towarowym Google Inc.



Produkty Brady są sprzedawane z zastrzeżeniem, że nabywca przetestuje je w rzeczywistym środowisku eksploatacji i samodzielnie potwierdzi ich przydatność do zamierzonego celu. Brady gwarantuje nabywcy, że produkty Brady są wolne od wad materiałowych i jakościowych, ale w ramach niniejszej gwarancji ogranicza swoje zobowiązania do wymiany produktu, którego wadliwość w momencie zakupu zostanie udowodniona w sposób satysfakcjonujący dla Brady.

Gwarancja ta nie ma zastosowania do osób, które nabyły produkt od nabywcy. Gwarancja ta zastępuje wszelkie inne gwarancje, w tym wszelkie gwarancje co do wartości handlowej oraz przydatności do sprzedaży i do określonego celu, a także wszelkie inne zobowiązania Brady.

W żadnym razie Brady nie ponosi odpowiedzialności za jakiegokolwiek straty, szkody, koszty lub dalsze szkody mogące zaistnieć w związku z korzystaniem lub brakiem możliwości korzystania z produktów Brady.

Zrób to sam!

Korzyści płynące ze stosowania rozwiązań Brady

Stosowanie rozwiązań Brady zapewnia oczywiste korzyści w zakresie identyfikacji, bezpieczeństwa i zgodności z przepisami. Klient jest naszym punktem odniesienia we wszystkich działaniach.

Naszym celem jest zapewnić klientom najwyższej klasy jakość obsługi i produktów. Stałe dążymy do tego do jak najwyższych parametrów i doskonałości naszych produktów, usług i pracowników.

Nasze produkty i rozwiązania działają na poziomie niedostępnym dla innych. Przewyższanie oczekiwań klientów to dla naszych pracowników norma, podobnie jak dyscyplina pracy i orientacja na niezawodność i długotrwałe działanie rozwiązań oferowanych naszym klientom.

Brady to po prostu firma, której ufa się wtedy, gdy najbardziej liczą się parametry i osiągi.

Więcej informacji na temat korzyści płynących ze stosowania rozwiązań Brady można znaleźć pod adresem www.bradyeurope.com



M710
LABEL PRINTER



BradyPrinter i3300
INDUSTRIAL LABEL PRINTER



BradyJet J2000
COLOUR LABEL PRINTER



BradyJet J4000
COLOUR LABEL PRINTER



BradyPrinter S3700
SIGN & LABEL PRINTER



BradyPrinter S3100
SIGN & LABEL PRINTER



BBP85 LABEL PRINTER

Spis treści

Introduction

- 6-7 Porównanie różnych typów drukarek
- 8 Oznakowanie BHP i zakładowe
- 9 Najlepsza drukarka do Twoich potrzeb
- 10 Materiały Brady mają robić wrażenie
- 11 Najlepszy materiał etykietowy do Twojego zastosowania
- 12 Drukarki Brady na potrzeby BHP

Drukarka etykiet M710

- 14-19 Drukarka etykiet M710 i materiały
- 20 Taśmy barwiące do M710
- 20 Ogólne informacje na temat drukarki M710

Drukarki i3300, S3100, S3700

- 22-25 Drukarki i3300, S3100, S3700
- 26 Zestaw materiałów eksploatacyjnych do przesuwanych tabliczek BHP
- 26 Zestaw materiałów eksploatacyjnych do CLP/GHS
- 27 Zestaw materiałów eksploatacyjnych do znakowania rur
- 27 Zestaw materiałów eksploatacyjnych do bezpieczeństwa ogólnego
- 28-39 Materiały drukarskie i3300, S3100, S3700
- 40 Taśmy barwiące
- 41 Ogólne informacje na temat drukarki i3300/S3100
- 42 Ogólne informacje na temat drukarki S3700

Drukarka znaków i etykiet BBP85

- 44-50 Drukarka znaków i etykiet BBP85
- 45 System laminowania i tabliczki BLS
- 45 Zestaw materiałów eksploatacyjnych do przesuwanych tabliczek BHP
- 46-50 Materiały do drukowania i znakowania BBP85
- 51 Taśmy barwiące do BBP85
- 52 Ogólne informacje na temat drukarki BBP85

Drukarki kolorowych etykiet Brady Jet J2000 i J4000

- 54-57 Drukarka kolorowych etykiet BradyJet J2000
- 57 Etykiety morskie BS5609
- 57 Laminaty zabezpieczające zapewniające trwałość w warunkach zewnętrznych
- 58-59 Drukarka kolorowych etykiet BradyJet J4000
- 60 Laminaty zabezpieczające zapewniające trwałość w warunkach zewnętrznych
- 60 Wielokolorowe zawieszki do druku na miejscu
- 60 Etykiety morskie BS5609
- 61 Tworzenie sztywnych wielokolorowych znaków za pomocą drukarki BradyJet
- 61 Oprogramowanie do stacji roboczych Brady

Materiały

- 62-63 Główny indeks materiałów

Skorzystaj z zalet drukarek Brady

Wiesz, że posiadanie właściwej identyfikacji we właściwym miejscu sprawia, że Twój zakład jest bezpieczniejszy, wydajniejszy i bardziej zgodny z przepisami. Ale przyjrzyj się znakom i etykietom w swoim obiekcie:

- Czy są pisane odręcznie?
- Czy odpadają szybciej niż się spodziewasz?
- Czy musisz czekać na dostawę etykiety, zanim umieścisz identyfikator tam, gdzie jest potrzebny?
- Czy do tworzenia znaku lub etykiety musisz używać zbyt skomplikowanej drukarki z oprogramowaniem, które nie jest do końca zgodne?

Jeśli odpowiedź na którekolwiek z tych pytań brzmi „tak”, to znaczy, że warto skorzystać z zalet drukarki Brady.



Niezależnie od tego, czy szukasz etykiet GHS, etykiet ostrzegających o zagrożeniu łukiem elektrycznym, znaczników rur czy innych elementów wizualnych stosowanych w miejscu pracy, Brady oferuje kompletną linię rozwiązań w zakresie druku na żądanie, opracowanych z myślą o oszczędności czasu. **W przeciwieństwie do konkurencyjnych ofert każdy element naszych rozwiązań w zakresie druku został zaprojektowany pod kątem zwiększenia wydajności pracy. Najważniejsze korzyści:**



Szybsze drukowanie

Nie musisz wysyłać projektu do dostawcy i czekać nawet siedem dni - utwórz i wydrukuj swoją etykietę z niestandardowymi słowami, językami i logo dokładnie wtedy, gdy jest potrzebna.



Mniej odpadów

Jedynie na rynku kompletne rozwiązanie obejmujące etykiety, drukarki i oprogramowanie z technologią Print Smart, które współpracują ze sobą, umożliwiając uzyskanie wydruku w 30 sekund bez konieczności zmiany rozmiaru lub ponownej kalibracji oraz bez odpadów.

PIPE Etykieta 101,6 mm przy
użyciu drukarki Brady

PIPE Etykieta 101,6 mm przy
użyciu drukarki konkurencji



Możliwość stosowania w całym zakładzie

Masz do dyspozycji ponad 300 opcji materiałowych, sprawdzających się nawet w najtrudniejszych warunkach i spełniających najwyższe standardy jakości i testowania.

Integracja z Twoimi procesami

Wdrażając nowe urządzenia w swoim zakładzie, chcesz mieć pewność, że nie tylko wykonają one wymaganą pracę, ale także, że nie będą miały dużego wpływu na procesy. Brady oferuje wiele różnych opcji drukarek, dzięki czemu możesz wybrać narzędzie, które najlepiej pasuje do Twoich potrzeb i procesów.



Drukarki autonomiczne

Idealne rozwiązanie do drukowania przez wielu użytkowników i bez użycia sieci

Chociaż istnieje możliwość tworzenia etykiet na komputerze, drukarki autonomiczne są wyposażone we wbudowany ekran dotykowy, klawiaturę i intuicyjne kreatory projektowania, dzięki czemu można po prostu do nich podejść oraz utworzyć i wydrukować etykietę bez konieczności łączenia się z siecią. Zawierają one również opcje druku wielokolorowego.



Drukarki peryferyjne

Idealne do drukowania przez jednego użytkownika

Te kompaktowe drukarki wymagają komputera stacjonarnego lub laptopa i zajmują mało miejsca, dzięki czemu można maksymalnie wykorzystać przestrzeń roboczą do realizacji zadań drukowania jednokolorowego.



Drukarki atramentowe

Idealne do druku pełnokolorowego

Podobnie jak drukarki peryferyjne, nasze drukarki atramentowe wymagają komputera stacjonarnego lub laptopa do realizacji zadań związanych z identyfikacją, ale dają możliwość drukowania w pełnym kolorze i w wysokiej rozdzielczości, co pozwala na dodawanie własnych obrazów do identyfikacji.



Pobierz poradnik z porównaniem drukarek



Porównanie różnych typów drukarek



	Mobilna drukarka etykiet M710	Przemysłowa drukarka etykiet BradyPrinter i3300	Drukarka do oznakowań i etykiet BradyPrinter S3100	Drukarka do oznakowań i etykiet BradyPrinter S3700
Opis	Większa szybkość. Mniej bałaganu. Poznaj naszą najszybszą i najbardziej zaawansowaną drukarkę mobilną. Drukowanie z szybkością 76,2 mm na sekundę. Automatyczne obcinanie etykiet. Możliwość pracy przez cały dzień na jednym ładowaniu. To jedno urządzenie sprawdzi się w wielu zastosowaniach, drukując na najbardziej wytrzymałych materiałach.	Uzyskaj idealny rezultat zadruku etykiet dzięki przemysłowej drukarce etykiet BradyPrinter i3300. Jej zalety to łatwo wkładane etykiety i taśmy barwiące, brak konieczności kalibracji i marnowania pustych etykiet. Łączność Wi-Fi pozwala łatwiej uzyskiwać dane z różnych źródeł. Dzięki inteligentnej technologii druku można wykonać zadruk już na pierwszej etykiecie - nawet na koszulkach termokurczliwych i etykietach o bardzo niewielkich rozmiarach. Drukuj na pełnej gamie materiałów etykiet bezpieczeństwa i do oznaczania zakładów.	Łatwa w użyciu drukarka znaków i etykiet BradyPrinter S3100 została zaprojektowana z myślą o spełnieniu różnych potrzeb w zakresie identyfikacji obiektów, co pozwala zaoszczędzić czas i wykorzystać go na inne aktywności. Wbudowana klawiatura i ekran dotykowy sprawiają, że projektowanie etykiet jest dziecinie proste. Idealne rozwiązanie dla stref w zakładzie, w których pracuje wielu użytkowników - każdy może po prostu podejść, utworzyć etykiety i wydrukować je na miejscu.	Możliwość wykorzystania kolorów dzięki drukarce znaków i etykiet S3700 to lepsze miejsce pracy. Dzięki drukowi w wielu kolorach oraz możliwości docinania kształtów drukarka pozwala realizować zadania z zakresu oznakowań dopasowane do danego zastosowania czy potrzeb zakładu pracy.

Specyfikacje drukarek

Obsługiwane oprogramowanie	Brady Workstation	Brady Workstation Sterownik do systemu Windows do obsługi oprogramowania zewnętrznego	Brady Workstation Sterownik do systemu Windows do obsługi oprogramowania zewnętrznego	Brady Workstation Aplikacja mobilna Etykiety ekspresowe Sterownik do systemu Windows do obsługi oprogramowania zewnętrznego
Kolor druku	Monochromatyczny	Monochromatyczny	Monochromatyczny	Wielokolorowy, monochromatyczny
Opcje łączności	USB	Ethernet, USB, USB 2.0, Wi-Fi	Ethernet, USB	Bluetooth, Wi-Fi, Ethernet, USB
Druk autonomiczny (bez komputera)	Autonomiczne i peryferyjne	Urządzenie peryferyjne	Autonomiczne i peryferyjne	Podłączone urządzenie przenośne/Wolnostojące, Urządzenie, peryferyjne
Obcinarka	Uruchamianie ręczne jedną ręką, Proste cięcie, Między etykietami lub na zakończenie cyklu drukowania	Automatyczna obcinarka	Automatyczna obcinarka	Obcinarka XY i obcinarka automatyczna
Pojemność pamięci wewnętrznej	200 MB	512 MB RAM, 195 MB IFFS Flash	256 MB	512 MB
Maksymalna szerokość etykiety (mm)	50,80 mm	107,95 mm	107,95 mm	107,95 mm
Maksymalna szerokość druku (mm)	50,80 mm	101,98 mm	101,98	101,60 mm
Maksymalna długość druku (mm)	1016,00	1524,00	1524,00	2529,84
Technologia druku	Termotransfer	Termotransfer	Termotransfer	Termotransfer
Rozdzielczość druku (dpi)	300 dpi	300 dpi	300 dpi	300 dpi
Maks. prędkość druku (mm/s)	38,00 mm/s	101,60 mm/s	76,00 mm/s	127,00 mm/s
Szerokość x Wysokość x Głębokość (mm)	241,30 x 332,70 x 116,80	228,60 x 241,30 x 304,80	304,80 x 241,30 x 260,35	482,60 x 279,40 x 361,95
Masa (kg)	2,46 kg	5,22 kg	9,07 kg	16,74 kg
Typ klawiatury	QWERTY, QWERTZ, AZERTY, CYRYLICA	Brak	Pełnowymiarowa składana klawiatura z układem QWERTY, AZERTY, QWERTZ oraz CYRYLICĄ	Pełnowymiarowa składana klawiatura z układem QWERTY, AZERTY, QWERTZ oraz CYRYLICĄ



Drukarka do oznakowań i etykiet BBP85

Kolorowa drukarka etykiet BradyJet J2000

Kolorowa drukarka etykiet BradyJet J4000

Opis

Drukarka do oznakowań i etykiet BBP85 umożliwia drukowanie etykiet i oznakowań w maksymalnym rozmiarze 254,00 mm i w wielu kolorach. Dzięki udoskonalonemu interfejsowi jest wyjątkowo łatwa w obsłudze.

Drukarka kolorowa etykiet BradyJet J2000 to praktyczna i łatwa w obsłudze tuszowa drukarka etykiet, na której można drukować trwałe znaki o wysokiej rozdzielczości, elementy identyfikacji zakładowej i etykiety do próbek laboratoryjnych. Razem z drukarką otrzymujesz pakiet oprogramowania Brady WorkStation Basic Design Software Suite, dzięki któremu możesz błyskawicznie zacząć tworzyć profesjonalne znaki i etykiety.

Kolorowa drukarka etykiet BradyJet J4000 to przemysłowa drukarka wysokiej jakości. Wielkoformatowa pełnokolorowa atramentowa drukarka etykiet jest bardzo łatwa w obsłudze i drukuje niezawodne znaki o wysokiej rozdzielczości, etykiety z próbkami obiektów i laboratorium w jasnych, żywych kolorach, aby wspierać bezpieczeństwo i wydajność w miejscu pracy. Drukarka zawiera podstawowy pakiet oprogramowania Brady Workstation do projektowania etykiet.

Specyfikacje drukarek

Zalecane użycie dziennie	300	3000	5000
Obsługiwane oprogramowanie	Brady Workstation Sterownik do systemu Windows do obsługi oprogramowania zewnętrznego	Brady Workstation Sterownik do systemu Windows do obsługi oprogramowania zewnętrznego	Brady Workstation Sterownik do systemu Windows do obsługi oprogramowania zewnętrznego
Kolor druku	Wielokolorowy, monochromatyczny	Kolorowy	Kolorowy
Opcje łączności	Bluetooth, WiFi, Ethernet (opcjonalnie), USB	USB	USB, Ethernet
Druk autonomiczny (bez komputera)	Autonomiczne i peryferyjne	Urządzenie peryferyjne	Urządzenie peryferyjne
Obcinarka	Automatyczna obcinarka	Automatyczna obcinarka	Po etykiecie, na końcu pracy lub bez odcinania. Automatyczna obcinarka
Pojemność pamięci wewnętrznej	64 MB	–	–
Maksymalna szerokość etykiety (mm)	254,00	101,60	203,20
Maksymalna szerokość druku (mm)	254,00	101,60	203,20
Maksymalna długość druku (mm)	5090,16	609,60	609,60
Technologia druku	Termotransfer	Atramentowy	Atramentowy
Rozdzielczość druku (dpi)	300	4800	4800
Prędkość druku (mm/s)	50,00	63,50	152,40
Szerokość x Wysokość x Głębokość (mm)	500,00 x 310,00 x 500,00	264,16 x 180,34 x 388,62	438,15 x 231,14 x 438,15
Masa (kg)	22,00	3,20	16,00
Typ klawiatury	QWERTY, QWERTZ, AZERTY, CYRYLICA	Brak	Brak

Oznakowanie BHP i zakładowe



Wielokolorowe znaki bezpieczeństwa



Znaczniki rur



Etykiety bezpieczeństwa na maszynach



Etykiety GHS/CLP



Oznaczenia w magazynach



Zawieszki bezpieczeństwa



Etykiety paneli sterowania



Etykietowanie w branży żywności i napojów



Etykiety do stosowania w warunkach słabego oświetlenia



Identyfikacja ogólna i przemysłowa	M710	S3100	S3700	BBP85	Drukarka peryferyjna i3300	Drukarki tusz (inkjet) J2000	J4000
------------------------------------	------	-------	-------	-------	----------------------------	------------------------------	-------



Oznaczenia inwentaryzacyjne i komponentów

Etykiety tabliczki znamionowe, etykiety na przyciski, taśmy odbłaskowe, itp. można stosować na każdej powierzchni (gładkiej, chropowatej, fakturowanej, o niskiej energii...), także w warunkach słabego oświetlenia i na opakowaniach substancji niebezpiecznych, umieszczając na nich tekst, symbole lub kody kreskowe

★★ ★★ ★★ ★ ★★ ★★ ★★

Oznakowanie BHP i zakładowe



Tablice informacyjne

Piktogramy
Piktogramy + tekst
Wykresy

★ ★★ ★★ ★★ ★★ ★★



Wizualna kontrola nad urządzeniami

Wizualne wskaźniki systemu lean, np. okrągłe, do wskazywania poziomu cieczy, linijki z podziałką. Dodatkowo możliwość dostosowania ich do indywidualnych potrzeb.

★ ★ ★★ ★ ★ ★



Etykiety do źródeł energii

Oznakowanie źródeł energii na potrzeby zgodności z procedurami Lockout/Tagout.

★ ★★ ★★ ★★ ★★ ★★



Oznakowanie stref i ciągów pieszych

Taśmy ToughStripe, taśmy fotoluminescencyjne, taśmy odbłaskowe, znaki, itp. do posadzek, znaków wyjścia i kierunkowych, alarmów pożarowych i oznaczania gaśnicy, do tras ewakuacyjnych...

★ ★ ★★ ★ ★ — —



Identyfikacja magazynu systemu lean

Zawieszki odporne na rozdarcie, etykiety typu plomba, etykiety na chropowate powierzchni, o niskiej energii powierzchniowej i powierzchni zapyłonych, etykiety do wielokrotnego przyklejania, etykiety zakładowe do wewnątrz i na zewnątrz, etykiety ogólnoprzemysłowe, itp. do stosowania na każdego rodzaju powierzchni (gładka, chropowata, fakturowana, o niskiej energii powierzchniowej) do oznaczania półek, lokalizacji pojemników, jako etykiety inwentaryzacyjne, logistyczne...

★★★ ★★ ★★ ★★ ★★ ★★*



Znakowanie rur i zaworów

Taśmy do znakowania rur i zaworów. Wytrzymują działanie smarów, oleju, itp. i można je stosować na niejednolite, zakrzywione lub chropowate powierzchni, po uprzednim zadrukowaniu ich tekstem lub symbolami

★ ★ ★★ ★★ ★ ★★*

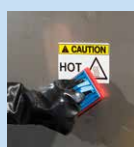

Oznakowanie urządzeń do przetwórstwa żywności

Etykiety Toughwash: odporne na zrywanie i wykrywalne w wykrywaczu metali etykiety odporne na środki intensywnego czyszczenia i dezynfekcji stosowane w branży żywności i napojów.

★ ★★ ★★ — ★★ — —

Etykietowanie materiałów niebezpiecznych



Etykietowanie materiałów niebezpiecznych

Tworzenie własnych etykiet GHS/CLP z wykorzystaniem szablonów do projektowania, które zawierają frazeologię, piktogramy i elementy konieczne do identyfikacji materiałów niebezpiecznych.

— ★★ ★★ ★ ★★ ★★

— Niezalecana ★ Akceptowalna ★★ Preferowana

* Tylko do użytku w pomieszczeniach.

Materiały Brady mają robić wrażenie

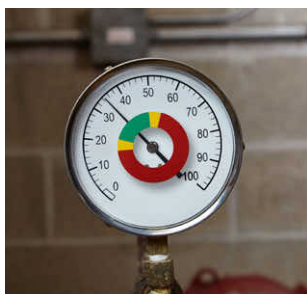

Etykiety Brady są najtrwalsze.

To bardzo proste: etykiety Brady przyklejają się i zostają na miejscu. Mogą wytrzymać na zewnątrz nawet 10 lat*. Wystarczy zadrukować je tylko raz. A po przyklejeniu pozostaną na miejscu na długo.

Możliwości. Mnóstwo możliwości.

Produkujemy etykiety do konkretnych zastosowań. Właśnie dlatego mamy w ofercie setki rodzajów i rozmiarów etykiet do wyboru. Chcemy dać Ci stuprocentową pewność, że etykieta sprawdzi się w konkretnym zastosowaniu.

Wysoko stawiamy poprzeczkę.

Nie bez powodu materiały Brady zajmują czołową pozycję w branży pod względem trwałości i parametrów. Dzieje się tak, gdyż sami projektujemy nasze etykiety. Poddajemy nasze materiały surowym, skrupulatnym testom i próbom — jeśli nie przejdą ich z powodzeniem, nie mogą opuścić naszych zakładów. Stawiamy sobie wysokie wymagania ponieważ wiemy, że to jedyny sposób, aby nasze materiały przekroczyły Twoje oczekiwania.

Przy takim druku możliwości są nieskończenie duże.

* Przeciętna oczekiwana trwałość produktu na zewnątrz będzie zależeć od definicji utraty własności użytkowych, warunków klimatycznych, technik mocowania i koloru materiału. Trwałość od 8 do 10 lat odnosi się wyłącznie do serii etykiet winylowych. Trwałość etykiet na taśmach jest różna. W przypadku trudnych środowisk (długotrwałe narażenie na wiatr i deszcz) zaleca się zastosowanie laminatu zabezpieczającego z poliestru.

Imponująca gama materiałów

W zależności od potrzeb klienta drukarek tych można używać do drukowania ponad 400 rodzajów etykiet wykonanych z 30 różnych materiałów do następujących zastosowań:

- Wielokolorowe znaki bezpieczeństwa
- Znaczniki rur
- Etykiety systemu 5S i wykrawane etykiety do zastosowań ogólnych
- Etykiety zakładowe na linii produkcyjnej



Najlepszy materiał etykietowy do Twojego zastosowania

Materiały termotransferowe

Materiały onkjet

	B-403	B-483 B-834	B-509	B-526	B-530	B-549	B-551	B-569	B-581	B-582	B-584	B-588	B-595	B-851	B-854	B-855	B-250	B-251	B-259*	B-2581	B-2585	B-2595*	B-7125J	B-7569	B-7583	
Identyfikacja ogólna i przemysłowa																										
 Identyfikacja tablic elektrycznych • Identyfikacja tablic i przełączników												★	★											★	★	
 Zarządzanie składnikami majątku • Meble biurowe • Narzędzia i maszyny • Samochody służbowe	★			★									★					★			★		★	★		
 Zastosowanie biurowe • Segregatory • Znaki na drzwiach													★					★	★		★		★	★		
 Imprezy (przywieszki, logotypy) • Wystawy • Seminaria • Agencje reklamowe/PR	★							★			★	★					★	★	★			★		★	★	
 Usługi/rekreacja • Wykonawcy zewnętrzni w przemyśle • Ośrodki wczasowe / obiekty rozrywkowe • Parki rozrywki							★					★						★				★				
Oznakowanie BHP i zakładowe																										
 Tablice informacyjne • Piktogramy • Piktogramy + tekst • Wykresy			★	★	★	★	★	★	★	★	★	★						★			★		★	★		
 Plany ewakuacji			★	★	★													★			★		★	★		
 Procedury bezpieczeństwa i instrukcje do urządzeń • Identyfikacja zaworów i przełączników • Procedury na wypadek sytuacji kryzysowej • Program blokowania i znakowania (LOTO) • Schematy	★		★	★	★	★	★			★		★					★	★	★		★		★	★		
 Znakowanie rur • Indywidualne znaczniki rur • Znaczniki rur z rolek • Strzałki							★					★						★			★		★	★		
 Znaki fotoluminescencyjne • Oznaczenie wyjść ewakuacyjnych • Znaki punktów zbornych i ewakuacji			★						★																	
 Utrzymanie ruchu • Instrukcje czyszczenia • Instrukcje naprawy	★	★			★	★											★	★	★	★		★		★	★	
 Logistyka • Magazyn i inwentaryzacja • Kody kreskowe		★		★			★					★					★	★	★	★		★				
 Wycinane litery i znaki							★					★													★	
 System zawieszek tagout • Zawieszki bezpieczeństwa						★							★				★									
 Etykiety odporne na zmywanie • Do stosowania w produkcji żywności i napojów															★	★										
 Oznakowanie posadzek • Trwałość, łatwa aplikacja i wysoka widoczność		★																								
Identyfikacja laboratorium/Etykietowanie materiałów niebezpiecznych																										
 Identyfikacja laboratorium	★																				★		★			
 Oznaczenia substancji niebezpiecznych	★												★				★	★	★	★	★	★	★	★	★	
 Transport • Substancje chemiczne • Znaki kierunkowe • Znaki informacyjne							★					★									★					

* Tylko do użytku w pomieszczeniach. † Zgodny z BS5609 sekcja 2 i 3

Drukarki Brady na potrzeby BHP

Przeglądanie strony www.bradyeurope.com to prosty, skuteczny i oszczędzający czas sposób na to, by poznać możliwości produktów i zastosowań BRADY, nowych trendach w branży, wydarzeniach, promocjach, itp.

Wejź na stronę www.bradyeurope.com/safetyprinters, a znajdziesz tam techniczne karty katalogowe, aktualizacje informacji o drukarkach i oprogramowaniu Brady oraz szybko zarejestrujesz swoje produkty marki Brady!



Dodatkowe informacje o prezentowanych drukarkach znajdziesz na stronie:
www.youtube.com/user/BradyEurope



M710 LABEL PRINTER

[Zeskanuj lub kliknij kod QR](#)



BradyPrinter S3700

Drukarka znaków i etykiet

[Zeskanuj lub kliknij kod QR](#)



BradyPrinter i3300 INDUSTRIAL LABEL PRINTER

[Zeskanuj lub kliknij kod QR](#)



BBP85

[Zeskanuj lub kliknij kod QR](#)



BradyPrinter S3100

Drukarka znaków i etykiet

[Zeskanuj lub kliknij kod QR](#)



BradyJet J2000 COLOUR LABEL PRINTER

[Zeskanuj lub kliknij kod QR](#)



BradyJet J4000

COLOUR LABEL PRINTER

[Zeskanuj lub kliknij kod QR](#)



Zobacz wybraną drukarkę w akcji

Sprawdź, jak działa drukarka w warunkach operacyjnych, zamawiając praktyczną prezentację u siebie w zakładzie.

Omów z naszymi specjalistami sprawy dotyczące konkretnego kontekstu operacyjnego dla drukarki i dobrać system, który najlepiej odpowiada Twoim potrzebom.

www.bradyeurope.com/safetyprinters



Zarejestruj produkt

Po rejestracji produktu będziesz mieć dostęp do:

- Pomocy technicznej
- Powiadomieniach o zmianach
- Ofert specjalnych i informacjach o nowych produktach

www.bradyeurope.com/registration



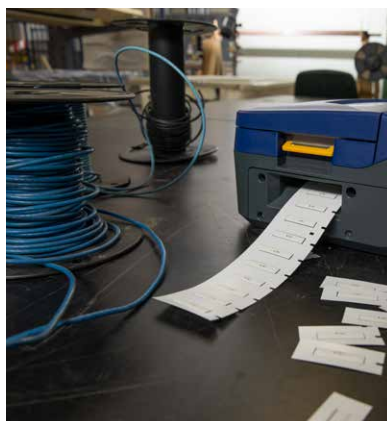

Drukarka etykiet M710

- 14-15 Drukarka etykiet M710
- 16 Winył o wysokiej odporności do zastosowań wewnętrznych/zewnętrznych B-595
- 17 Winył odblaskowy B-584
- 17 Taśmy poliestrowe fotoluminescencyjne B-58217
- 17 Taśma do wyznaczania stref ToughStripe B-483/B-634
- 17 Etykiety serii B-854 i B-855 ToughWash
- 18 Winył do wielokrotnego przeklepania B-581
- 18 Etykiety B-7593 EPREP – alternatywa dla płytek grawerowanych
- 18 Poliester o wysokiej odporności B-569
- 19 Materiał do aplikacji w niskich temperaturach B-549
- 19 Etykiety plombowe, kruszące się B-530
- 19 Etykiety B-423 i B-428 z zadrukiem
- 19 Etykiety B-483A z zadrukiem
- 19 Etykiety papierowe B-424
- 19 Materiał magnetyczny z możliwością zadruku B-509
- 20 Taśmy barwiące do M710
- 20 Ogólne informacje na temat drukarki M710





Filmy i więcej informacji można znaleźć na stronie: www.bradyeurope.com/M710

Drukarka M710

Oznaczenie produktu	Nr produktu	Opis
M710-QWERTY-EU	317810	Drukarka etykiet M710 QWERTY UE
M710-WB-QWERTY-EU	317811	Drukarka etykiet M710 QWERTY UE z Wi-Fi i BT
M710-QWERTY-UK	317812	Drukarka etykiet M710 QWERTY Wielka Brytania
M710-WB-QWERTY-UK	317813	Drukarka etykiet M710 QWERTY Wielka Brytania z Wi-Fi i BT
M710-AZERTY-EU	317814	Drukarka etykiet M710 AZERTY
M710-WB-AZERTY-EU	317815	Drukarka etykiet M710 AZERTY, Wi-Fi, BT
M710-WB-QWERTZ	317816	Drukarka etykiet M710 QWERTZ z Wi-Fi i BT
M710-WB-CYRILLIC	317817	Drukarka etykiet M710 CYRILLIC z Wi-Fi i BT
M710-US	317834	Drukarka etykiet M710 QWERTY USA
M710-WB-US	317835	Drukarka etykiet M710 QWERTY USA z Wi-Fi i BT

Drukarka jest wysyłana w skrzynce razem z kablem USB, skróconą instrukcją obsługi, pamięcią USB (z materiałami dotyczącymi produktu i sterownikiem Windows), akumulatorem litowo-jonowym, zasilaczem sieciowym, pakietem oprogramowania Brady Workstation do projektowania, adapterem nośników, rolką etykiet M7C-1000-595-WT i taśmą barwiącą M7-R6000.

Zawiera w standardzie oprogramowanie Brady Workstation Basic Suite – <http://workstation.bradyid.com/>

Akcesoria do drukarki M710

Oznaczenie produktu	Nr produktu	Opis
M71-ADAPT-BK	147998	Adapter nośników
M-LION-BATTERY	175673	Akumulator litowo-jonowy do drukarek M610/M710
M-NIMH-BATTERY	175674	Akumulator niklowo-metalowo-wodorkowy do drukarek M610/M710
BMP-SC-3	150619	Ochronna torba do drukarek mobilnych
USB-C-A-CABLE	175665	Przewód USB-C - USB-A
M710-HC	175664	Walizka, drukarka etykiet M710
M71-CLEAN	114886	Zestaw do czyszczenia

M710

LABEL PRINTER

WIĘKSZA SZYBKOŚĆ. MNIEJ ODPADÓW.

Jedna drukarka do wszystkich zastosowań.

Pracuj szybciej i wydajniej dzięki zupełnie nowej drukarce etykiet M710. Z tym szybkim i elastycznym narzędziem bez problemu stworzysz etykiety w każdych warunkach: od zakładu do pracy w terenie. Projektuj i drukuj za pomocą aplikacji mobilnej, oprogramowania lub klawiatury i kolorowego ekranu dotykowego. Urządzenie można stosować na najtwardszych materiałach, a dzięki akumulatorowi litowo-jonowemu o większej pojemności może pracować przez cały dzień. Lepsza wydajność zaczyna się od M710.

WYKONAJ WIĘCEJ ZADAŃ DZIĘKI:



BŁYSKAWICZNE SZYBKOŚCI Drukowania



MOŻLIWOŚĆ STOSOWANIA W Zakładzie i w Terenie



PONAD 60 OPCJI MATERIAŁÓW



Znakowanie rur



Oznakowanie stref ToughStripe



Oznaczenia ogólne

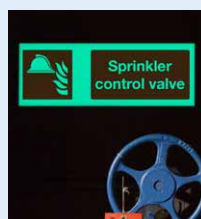

Taśma fotoluminescencyjna



Etykiety na pojemniki



Etykiety bezpieczeństwa i wiele innych!

Specyfikacje drukarki M710

Opis	
Technologia druku	Termotransfer
Rozdzielczość druku (dpi)	300
Prędkość druku (mm/s)	76,20 mm/s
Kolor druku	Monochromatyczny
Etykiety ciągle czy wykrawane	Ciągłe i wykrawane
Maksymalna szerokość etykiety (mm)	50,80 mm
Maks. długość wydruku	1016,00 mm
Zalecane użycie dziennie	1000
Opcje łączności	Do samodzielnego użytkowania, USB, Obsługa Bluetooth (niektóre modele), Obsługa Wi-Fi (niektóre modele)
Obsługiwane telefony i tablety	Urządzenia z systemem Android 6 i nowszymi wersjami iPhone z systemem iOS 10 lub nowszym Dotyczy tylko modeli z funkcją Wi-Fi i Bluetooth.
Obsługiwane oprogramowanie	Brady Workstation Aplikacja Express Labels
Typ kodu kreskowego	Kod QR, Data Matrix, Code 128, Code 39, EAN-8, EAN-13, Przeplatane 2 z 5, UPC-A, UPC-E Więcej przy użyciu metody programowej Więcej przy użyciu Brady Workstation
Wbudowane symbole	500+
Szerokość x Wysokość x Głębokość (mm)	240.03 x 345.20 x 116.75
Masa (kg)	2,45 kg
Wskaźniki na ekranie	Czas pracy akumulatora, Rozpoznawanie numeru części taśmy i etykiety, Pozostała taśma Pozostałe zasilanie, Komunikaty o błędach
Obcinarka	Automatyczna obcinarka
Gwarancja	2 lata
Odporność na upadek	Odporność na upadki z wysokości 1,2 metra Piasek i pył

Drukarka M710 z oprogramowaniem



Zaprojektuj dowolną etykietę dzięki aplikacjom Brady Workstation

Brady Workstation oferuje profesjonalne, intuicyjne aplikacje do projektowania wysokiej jakości etykiet kablowych, produktowych, jak również znaków bezpieczeństwa.

Dzięki nim projektowanie etykiet jest łatwiejsze i szybsze, a dzięki scentralizowanym uaktualnieniom, zapewnia sprawną adaptację do nowych norm etykietowych.



Wystarczy pobrać oprogramowanie Brady Workstation na komputer i dodać potrzebne aplikacje: www.workstation.bradyid.com

Oznaczenie produktu	Nr produktu	Opis
M710-AZ-SFID	317826	MP71 AZERTY UE + pakiet BWS SFID
M710-WB-AZ-SFID	317827	M710 AZERTY UE z Wi-Fi, BT + pakiet BWS SFID
M710-WB-CYR-SFID	317828	M710 CYRILLIC z Wi-Fi, BT + pakiet BWS SFID
M710-QY-EU-SFID	317829	M710 QWERTY UE + pakiet BWS SFID
M710-WB-QY-EU-SFID	317830	M710 QWERTY UE z Wi-Fi, BT + pakiet BWS SFID
M710-QY-UK-SFID	317831	M710 QWERTY Wielka Brytania + pakiet BWS SFID
M710-WB-QY-UK-SFID	317832	M710 QWERTY Wielka Brytania z Wi-Fi, BT + pakiet BWS SFID
M710-WB-QZ-SFID	317833	M710 QWERTZ UE z Wi-Fi, BT + pakiet BWS SFID

Utworzenie pliku z etykietą w biurze

Szybszy dostęp do plików w każdym miejscu pracy.

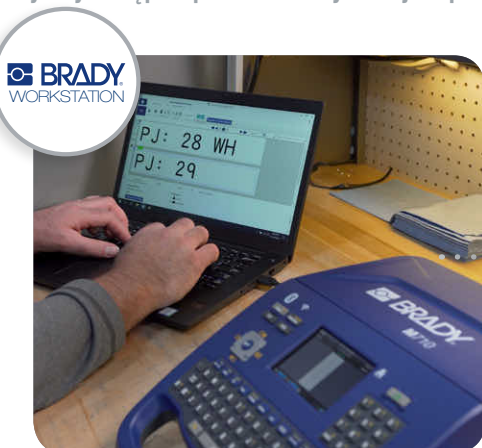

Utworzenie pliku z etykietą w biurze



Przesłanie etykiet do chmury



Wydruk etykiet w terenie

- ▶ **Ponad 20 kodów kreskowych**
- ▶ **Ponad 85 czcionek**
- ▶ **Ponad 1400 symboli**
- ▶ **Import danych z Microsoft Excel**
- ▶ **Sekwencjonowanie etykiet**
- ▶ **Zapisywanie i udostępnianie etykiet**
- ▶ **Precyzyjny podgląd wydruku**
- ▶ **Status drukarki w czasie rzeczywistym**

Winył o wysokiej odporności do zastosowań wewnętrznych/zewnętrznych B-595

- Taśma winylowa marki Brady do stosowania na zewnątrz i wewnątrz dobrze przylega do rur, ścian, urządzeń, okien, czyli do czystych i suchych powierzchni.
- Dobrze dopasowuje się do nierównych, zakrzywionych lub chropowatych powierzchni, a nawet jest odporna na smar, olej i większość przemysłowych substancji chemicznych.
- Nawet 8–10** lat trwałości w warunkach zewnętrznych w temperaturach od –40°C do 82°C. Możliwość aplikacji w temperaturze do –18°C.

Schemat	Numer zamówienia	Kolor	Wykończenie	Szerokość (mm)	Długość (m)	Opakowanie	Zalecane kalki
B-595: Winiłowa							
⊙	M7C-500-595-YL	Żółty	Polysk	12,70	15,24	1	R6000HF, R4400-WT
⊙	M7C-1000-595-YL	Żółty	Polysk	25,40	15,24	1	R6000HF, R4400-WT
⊙	M7C-2000-595-YL	Żółty	Polysk	50,80	15,24	1	R6000HF, R4400-WT
⊙	M7C-500-595-GD	Złoty	Polysk	12,70	15,24	1	R6000HF, R4400-WT
⊙	M7C-1000-595-GD	Złoty	Polysk	25,40	15,24	1	R6000HF, R4400-WT
⊙	M7C-2000-595-GD	Złoty	Polysk	50,80	15,24	1	R6000HF, R4400-WT
⊙	M7C-500-595-GN	Zielony	Polysk	12,70	15,24	1	R6000HF, R4400-WT
⊙	M7C-1000-595-GN	Zielony	Polysk	25,40	15,24	1	R6000HF, R4400-WT
⊙	M7C-2000-595-GN	Zielony	Polysk	50,80	15,24	1	R6000HF, R4400-WT
⊙	M7C-500-595-GY	Szary	Polysk	12,70	15,24	1	R6000HF, R4400-WT
⊙	M7C-1000-595-GY	Szary	Polysk	25,40	15,24	1	R6000HF, R4400-WT
⊙	M7C-2000-595-GY	Szary	Polysk	50,80	15,24	1	R6000HF, R4400-WT
⊙	M7C-500-595-PK	Różowy	Polysk	12,70	15,24	1	R6000HF, R4400-WT
⊙	M7C-1000-595-PK	Różowy	Polysk	25,40	15,24	1	R6000HF, R4400-WT
⊙	M7C-2000-595-PK	Różowy	Polysk	50,80	15,24	1	R6000HF, R4400-WT
⊙	M7C-500-595-PL	Wrzosoowy	Polysk	12,70	15,24	1	R6000HF, R4400-WT
⊙	M7C-1000-595-PL	Wrzosoowy	Polysk	25,40	15,24	1	R6000HF, R4400-WT
⊙	M7C-2000-595-PL	Wrzosoowy	Polysk	50,80	15,24	1	R6000HF, R4400-WT
⊙	M7C-500-595-CL	Bezbarwny	Polysk	12,70	15,24	1	R6000HF, R4400-WT
⊙	M7C-1000-595-CL	Bezbarwny	Polysk	25,40	15,24	1	R6000HF, R4400-WT
⊙	M7C-2000-595-CL	Bezbarwny	Polysk	50,80	15,24	1	R6000HF, R4400-WT
⊙	M7C-500-595-OR	Pomarańczowy	Polysk	12,70	15,24	1	R6000HF, R4400-WT
⊙	M7C-1000-595-OR	Pomarańczowy	Polysk	25,40	15,24	1	R6000HF, R4400-WT
⊙	M7C-2000-595-OR	Pomarańczowy	Polysk	50,80	15,24	1	R6000HF, R4400-WT
⊙	M7C-500-595-OC	Ochra	Polysk	12,70	15,24	1	R6000HF, R4400-WT
⊙	M7C-1000-595-OC	Ochra	Polysk	25,40	15,24	1	R6000HF, R4400-WT
⊙	M7C-2000-595-OC	Ochra	Polysk	50,80	15,24	1	R6000HF, R4400-WT
⊙	M7C-500-595-BL	Niebieski	Polysk	12,70	15,24	1	R6000HF, R4400-WT
⊙	M7C-1000-595-BL	Niebieski	Polysk	25,40	15,24	1	R6000HF, R4400-WT
⊙	M7C-2000-595-BL	Niebieski	Polysk	50,80	15,24	1	R6000HF, R4400-WT
⊙	M7C-500-595-LB	Jasnoniebieski	Polysk	12,70	15,24	1	R6000HF, R4400-WT
⊙	M7C-1000-595-LB	Jasnoniebieski	Polysk	25,40	15,24	1	R6000HF, R4400-WT
⊙	M7C-2000-595-LB	Jasnoniebieski	Polysk	50,80	15,24	1	R6000HF, R4400-WT
⊙	M7C-500-595-TN	Beżowy	Polysk	12,70	15,24	1	R6000HF, R4400-WT
⊙	M7C-1000-595-TN	Beżowy	Polysk	25,40	15,24	1	R6000HF, R4400-WT
⊙	M7C-2000-595-TN	Beżowy	Polysk	50,80	15,24	1	R6000HF, R4400-WT
⊙	M7C-500-595-RD	Czerwony	Polysk	12,70	15,24	1	R6000HF, R4400-WT
⊙	M7C-1000-595-RD	Czerwony	Polysk	25,40	15,24	1	R6000HF, R4400-WT
⊙	M7C-2000-595-RD	Czerwony	Polysk	50,80	15,24	1	R6000HF, R4400-WT
⊙	M7C-500-595-BK	Czerwony	Polysk	12,70	15,24	1	R4400-WT
⊙	M7C-1000-595-BK	Czerwony	Polysk	25,40	15,24	1	R4400-WT
⊙	M7C-2000-595-BK	Czerwony	Polysk	50,80	15,24	1	R4400-WT
⊙	M7C-500-595-BR	Brązowy	Polysk	12,70	15,24	1	R6000HF, R4400-WT
⊙	M7C-1000-595-BR	Brązowy	Polysk	25,40	15,24	1	R6000HF, R4400-WT
⊙	M7C-2000-595-BR	Brązowy	Polysk	50,80	15,24	1	R6000HF, R4400-WT
⊙	M7C-500-595-SB	Błękitny	Polysk	12,70	15,24	1	R6000HF, R4400-WT
⊙	M7C-1000-595-SB	Błękitny	Polysk	25,40	15,24	1	R6000HF, R4400-WT
⊙	M7C-2000-595-SB	Błękitny	Polysk	50,80	15,24	1	R6000HF, R4400-WT
⊙	M7C-500-595-WT	Biały	Polysk	12,70	15,24	1	R6000HF
⊙	M7C-1000-595-WT	Biały	Polysk	25,40	15,24	1	R6000HF
⊙	M7C-2000-595-WT	Biały	Polysk	50,80	15,24	1	R6000HF

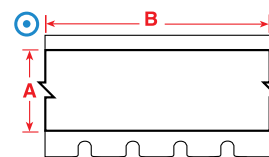

** Przeciętna oczekiwana trwałość produktu na zewnątrz będzie zależać od definicji utraty własności użytkowych, warunków klimatycznych, technik mocowania i koloru materiału. Trwałość od 8 do 10 lat odnosi się wyłącznie do serii etykiet winylowych. Trwałość etykiet na taśmach jest różna. W przypadku trudnych środowisk (długotrwałe narażenie na wiatr i deszcz) zaleca się zastosowanie laminatu zabezpieczającego z poliestru.



Numery katalogowe do zamówień z literą „C” (np. M7C) oznaczają wersję ciągłą. Numery katalogowe do zamówień zaczynające się na literę „B” oznaczają rolki zbiorcze.

Winył odblaskowy B-584

- Odblaskowa jakość tego materiału czyni go idealnym do czytania etykiet w warunkach słabego oświetlenia (z latarkami).

Schemat	Oznaczenie produktu	Kolor	Szerokość (mm)	Długość (m)	Zalecane kalki
B-584: Taśma odblaskowa					
⊙	BMC-1000-584-YL	Żółty	25,40	22,86	R6000HF
⊙	BMC-2000-584-YL	Żółty	50,80	22,86	R6000HF
⊙	BMC-1000-584-OR	Pomarańczowy	25,40	22,86	R6000HF
⊙	BMC-2000-584-OR	Pomarańczowy	50,80	22,86	R6000HF
⊙	BMC-1000-584-WT	Biały	25,40	22,86	R6000HF
⊙	BMC-2000-584-WT	Biały	50,80	22,86	R6000HF

Taśmy poliestrowe fotoluminescencyjne B-582

- Materiał świecący w ciemności. Świetnie nadaje się do znaków wyjścia i kierunkowych, oznaczania położenia alarmów pożarowych i gaśnic, oznaczeń wyjść w piwnicach i systemów znaków kierunkowych dla dróg ucieczki i ewakuacji.

Schemat	Oznaczenie produktu	Kolor	Szerokość (mm)	Długość (m)	Zalecane kalki
B-526: Fosforyzujący poliester					
∞	BM7C-1000-526	Biały	25,40	22,86	R10000
∞	BM7C-2000-526	Biały	50,80	22,86	R10000
B-582: Fosforyzujący poliester					
⊙	BM7C-1000-582	Fotoluminescencyjny zielony	25,40	22,86	R6000HF
⊙	BM7C-2000-582	Fotoluminescencyjny zielony	50,80	22,86	R6000HF

Taśma do wyznaczania stref ToughStripe B-483/B-634

- Taśma umożliwi tworzenie etykiet na posadzce z niestandardowym nadrukiem w 3 krokach: druk etykiety, ułożenie na posadzce, nałożenie laminatu zabezpieczającego.
- Każdy zestaw zawiera 1 rolkę taśmy B-483 i 1 rolkę laminatu zabezpieczającego B-634.

Schemat	Oznaczenie produktu	Kolor	Wykończenie	Szerokość (mm)	Długość (m)	Zalecane kalki
B-483A/B-634: Poliester z poliestrowym laminatem zabezpieczającym						
⊙	M7-1000-483-YL-KT	Żółty	Połysk	25,40	15,24	R6000HF, R4400
⊙	M7-2000-483-YL-KT	Żółty	Połysk	50,80	15,24	R6000HF, R4400
⊙	M7-1000-483-GN-KT	Zielony	Połysk	25,40	15,24	R6000HF, R4400
⊙	M7-2000-483-GN-KT	Zielony	Połysk	50,80	15,24	R6000HF, R4400
⊙	M7-1000-483-OR-KT	Pomarańczowy	Połysk	25,40	15,24	R6000HF, R4400
⊙	M7-2000-483-OR-KT	Pomarańczowy	Połysk	50,80	15,24	R6000HF, R4400
⊙	M7-1000-483-BL-KT	Niebieski	Połysk	25,40	15,24	R6000HF, R4400
⊙	M7-2000-483-BL-KT	Niebieski	Połysk	50,80	15,24	R6000HF, R4400
⊙	M7-1000-483-RD-KT	Czerwony	Połysk	25,40	15,24	R6000HF, R4400
⊙	M7-2000-483-RD-KT	Czerwony	Połysk	50,80	15,24	R6000HF, R4400
⊙	M7-1000-483-BK-KT	Czarny	Połysk	25,40	15,24	R4400-WT, R6000HF
⊙	M7-2000-483-BK-KT	Czarny	Połysk	50,80	15,24	R4400-WT, R6000HF
⊙	M7-1000-483-WT-KT	Biały	Połysk	25,40	15,24	R6000HF
⊙	M7-2000-483-WT-KT	Biały	Połysk	50,80	15,24	R4400-WT

Etykiety serii B-854 i B-855 ToughWash

- Trwała konstrukcja etykiety zachowuje odporność w środowiskach intensywnego zmywania i została przetestowana w temperaturach do 80°C i pod ciśnieniem do 1500 PSI.
- B-854 to wariant etykiety wykrywany przez komercyjnie dostępne detektory metali.

Schemat	Oznaczenie produktu	Kolor	Szerokość (mm)	Długość (m)	Zalecane kalki
B-854: Poliester wykrywalny przez detektor metali					
⊙	BM7C-1000-854-WT	Biały	25,40	22,86	R6000HF
⊙	BM7C-2000-854-WT	Biały	50,80	22,86	R6000HF
⊙	BM7C-2000-854-CAU	Czarny, żółty na białym	104,78		R6000HF
⊙	BM7C-1000-854-YL	Żółty	25,40	22,86	R6000HF
⊙	BM7C-2000-854-YL	Żółty	50,80	22,86	R6000HF
B-855: Poliester					
⊙	BM7C-1000-855-WT	Biały	25,40	22,86	R6000HF
⊙	BM7C-2000-855-WT	Biały	50,80	22,86	R6000HF
⊙	BM7C-1000-855-YL	Żółty	25,40	22,86	R6000HF
⊙	BM7C-2000-855-YL	Żółty	50,80	22,86	R6000HF

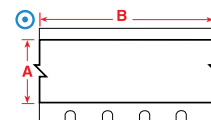
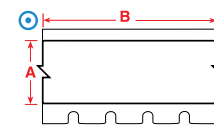
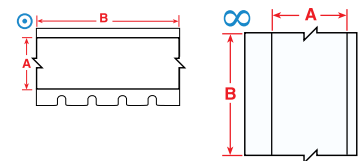
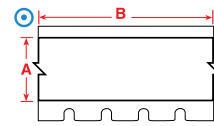



Wynil do wielokrotnego przeklejanie B-581

- Najlepszy wybór do oznakowania we wnętrzach tam, gdzie wymagana jest częsta zmiana położenia, np. na półkach. Specjalny klej pozwala na łatwe oderwanie etykiety i jej wielokrotne przeklejanie.

Schemat	Oznaczenie produktu	Kolor	Szerokość (mm)	Długość (m)	Zalecane kalki
B-581: Winiolowa					
⊙	M7C-500-581-WT	Biały	12,70	15,24	R6000HF
⊙	M7C-1000-581-WT	Biały	25,40	15,24	R6000HF
⊙	M7C-2000-581-WT	Biały	50,80	15,24	R6000HF
⊙	M7C-500-581-YL	Żółty	12,70	15,24	R6000HF
⊙	M7C-1000-581-YL	Żółty	25,40	15,24	R6000HF
⊙	M7C-2000-581-YL	Żółty	50,80	15,24	R6000HF

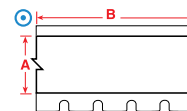

Numery katalogowe do zamówień z literą „C” (np. M71C) oznaczają wersję ciągłą. Numery katalogowe do zamówień zaczynające się na literę „B” oznaczają rolki zbiorcze.

Etykiety B-7593 EPREP – alternatywa dla płytek grawerowanych

- Etykiety BRADY EPREP to innowacyjne etykiety zaprojektowane specjalnie jako alternatywa wobec płytek grawerowanych i plotowanych do identyfikacji komponentów elektrycznych, szaf, przycisków, paneli krosowniczych itp.

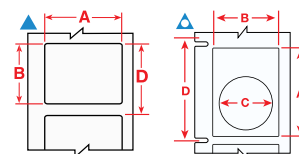

Montaż na rolce



Harmonijka



Rolka zbiorcza



Schemat	Oznaczenie produktu	Kolor	Wykończenie	Szerokość (mm)	Wysokość (mm)	Średnica otworu (mm)	Powtórzenie w pionie D (mm)	Opakowanie	Układ	Zalecane kalki
B-7593: Poliester z laminatem z pianki polietylenowej										
▲	M7-1-7593-WT	Biały	Połysk	27,00	7,95	-	11,18	250		R6000HF
▲	M7-2-7593-WT	Biały	Połysk	27,00	12,45	-	15,63	250		R6000HF
▲	M7-3-7593-WT	Biały	Połysk	27,00	15,00	-	18,14	150		R6000HF
▲	M7-4-7593-WT	Biały	Połysk	27,00	18,00	-	21,25	150		R6000HF
△	M7-5-7593-WT	Biały	Połysk	30,00	40,00	24,00	50,80	100	Składane	R6000HF
▲	M7-7-7593-WT	Biały	Połysk	35,00	18,00	-	21,49	100		R6000HF
▲	BM-06-7593-WT	Biały	Połysk	45,00	15,00	-	18,26	500		R6000HF
▲	M7-8-7593-WT	Biały	Połysk	48,00	19,00	-	22,46	125		R6000HF
△	M7-5-7593-BK	Czarny	Połysk	30,00	40,00	24,00	50,80	100	Składane	R4400-WT
▲	M7-6-7593-BK	Czarny	Połysk	45,00	15,00	-	40,37	100	Składane	R4400-WT
△	M7-5-7593-RD	Czerwony	Połysk	30,00	40,00	24,00	50,80	100	Składane	R6000HF
▲	M7-6-7593-RD	Czerwony	Połysk	45,00	15,00	-	40,37	100	Składane	R6000HF
▲	M7-1-7593-SL	Srebrny	Połysk	27,00	7,95	-	11,18	250		R6000HF
▲	M7-2-7593-SL	Srebrny	Połysk	27,00	12,45	-	15,63	250		R6000HF
▲	M7-3-7593-SL	Srebrny	Połysk	27,00	15,00	-	18,14	150		R6000HF
▲	M7-4-7593-SL	Srebrny	Połysk	27,00	18,00	-	21,25	150		R6000HF
△	M7-5-7593-SL	Srebrny	Połysk	30,00	40,00	24,00	50,80	100	Składane	R6000HF
▲	M7-7-7593-SL	Srebrny	Połysk	35,00	18,00	-	21,49	100		R6000HF
▲	BM-06-7593-SL	Srebrny	Połysk	45,00	15,00	-	18,26	500		R6000HF
▲	M7-8-7593-SL	Srebrny	Połysk	48,00	19,00	-	22,46	125		R6000HF
△	M7-5-7593-GN	Zielony	Połysk	30,00	40,00	24,00	50,80	100	Składane	R6000HF
△	M7-5-7593-YL	Żółty	Połysk	30,00	40,00	24,00	50,80	100	Składane	R6000HF
▲	M7-7-7593-YL	Żółty	Połysk	35,00	18,00	-	21,49	100		R6000HF

Taśma poliesterowa o wysokiej wydajności B-569

- Zalecana do nanoszenia etykiet o niskiej zawartości chlorków na rury i powierzchnie ze stali nierdzewnej stosowane w trudnych warunkach.
- Produkt doskonale przylega do bardzo gładkich powierzchni i idealnie sprawdza się w przypadku mocowania do sztywnych paneli.

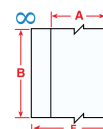

Schemat	Oznaczenie produktu	Kolor	Wykończenie	Szerokość A (mm)	Długość B (m)	Opakowanie	Zalecane kalki
B-569: Poliester							
∞	M7C-1000-569-WT	Biały	Połysk	25,40	15,24 m	1	R6000HF, R10000
∞	M7C-1000-569-RD	Czerwony	Połysk	25,40	15,24 m	1	R6000HF, R10000
∞	M7C-1000-569-BL	Niebieski	Połysk	25,40	15,24 m	1	R6000HF, R10000
∞	M7C-1000-569-GN	Zielony	Połysk	25,40	15,24 m	1	R6000HF, R10000
∞	M7C-1000-569-YL	Żółty	Połysk	25,40	15,24 m	1	R6000HF, R10000
∞	M7C-2000-569-WT	Biały	Połysk	50,80	15,24 m	1	R6000HF, R10000
∞	M7C-2000-569-RD	Czerwony	Połysk	50,80	15,24 m	1	R6000HF, R10000
∞	M7C-2000-569-BL	Niebieski	Połysk	50,80	15,24 m	1	R6000HF, R10000
∞	M7C-2000-569-GN	Zielony	Połysk	50,80	15,24 m	1	R6000HF, R10000
∞	M7C-2000-569-YL	Żółty	Połysk	50,80	15,24 m	1	R6000HF, R10000

Materiał do aplikacji w niskich temperaturach B-549

- Etykieta wskazująca ingerencję rozpada się na bardzo małe fragmenty podczas jej ściągania, przez co próby jej ściągnięcia są bardzo utrudnione i czasochłonne. Specjalny klej trwale przylega do bardzo zimnych powierzchni
- Idealnie sprawdza się w mroźniach, chłodniach i lodówkach oraz do krótkotrwałego zastosowania w warunkach zewnętrznych w zimie
- Zakres odporności termicznej: od -40°C do 100°C
- Temperatura stosowania: od -23 °C do 100°C"

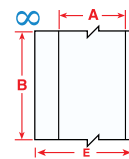

Schemat	Oznaczenie produktu	Kolor	Wykończenie	Szerokość A (mm)	Długość B (m)	Zalecane kalki
B-549: Poliester						
∞	M7C-1000-549-WT	Biały	Połysek	25,40	15,24 m	R6000HF, R10000
∞	M7C-1000-549-YL	Żółty	Połysek	25,40	15,24 m	R6000HF, R10000
∞	M7C-2000-549-WT	Biały	Połysek	50,80	15,24 m	R6000HF, R10000
∞	M7C-2000-549-YL	Żółty	Połysek	50,80	15,24 m	R6000HF, R10000

Etykiety plombowe, kruszące się B-530

- Etykieta wskazująca ingerencję rozpada się na bardzo małe fragmenty podczas jej ściągania, przez co próby jej ściągnięcia są bardzo utrudnione i czasochłonne.

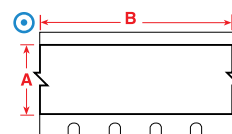

Schemat	Oznaczenie produktu	Kolor	Szerokość (mm)	Długość (m)	Opakowanie	Zalecane kalki
B-530: Winył odporny na manipulowanie						
⊙	M7C-500-530	Biały	12,70	15,24	1	R6000HF
⊙	M7C-1000-530	Biały	25,40	15,24	1	R6000HF
⊙	M7C-2000-530	Biały	50,80	15,24	1	R6000HF

Etykiety B-423 i B-428 z zadrukiem

- Etykiety BMP71 do wydruku z gotowymi nagłówkami pozwalają wydrukować informacje obok wyraźnych tytułów.

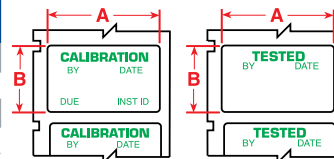

Oznaczenie produktu	Kolor	Wykończenie	Szerokość (mm)	Wysokość (mm)	Opakowanie	Zalecane kalki
B-428: Poliester metalizowany						
M7-30-428-CALI	Zielony na szarym	Mat	38,10	19,05	250	R4300
B-423: Poliester						
M7-30-423-TEST	Zielony na białym	Połysek	38,10	19,05	250	R6000HF

Etykiety B-483A z zadrukiem

- Etykiety BMP71 do wydruku z gotowymi nagłówkami pozwalają wydrukować informacje obok wyraźnych tytułów.

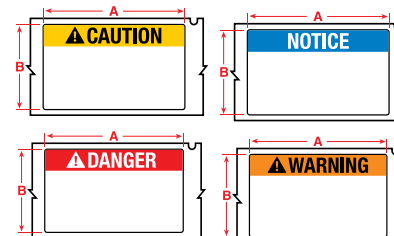

Oznaczenie produktu	Kolor	Wykończenie	Szerokość (mm)	Wysokość (mm)	Opakowanie	Zalecane kalki
B-483A: Poliester						
M7-38-483-CAUTION	Czarny, żółty na białym	Połysek	101,60	48,26	100	R6000HF
M7-38-483-DANGER	Czerwony na białym	Połysek	101,60	48,26	100	R6000HF
M7-38-483-NOTICE	Niebieski na białym	Połysek	101,60	48,26	100	R6000HF
M7-38-483-WARNING	Czarny, pomarańczowy na białym	Połysek	101,60	48,26	100	R6000HF

Etykiety papierowe B-424

- Ekonomiczny wybór do ogólnej identyfikacji cechującej się niewielkimi wymaganiami.
- Białe wykończenie i matowa powłoka wierzchnia.
- Doskonale kontrast i odporność na rozmazywanie na potrzeby drukowania kodów kreskowych.

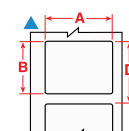

Schemat	Oznaczenie produktu	Kolor	Szerokość (mm)	Wysokość (mm)	Opakowanie	Zalecane kalki
B-424: Papier						
▲	M7-20-424	Biały	25,40	50,80	100	R4300
▲	BM-20-424	Biały	50,80	25,40	1000	R4300

Consumabile magnetico stampabile B-509

- Nieprzyklepny materiał magnetyczny z możliwością bezpośredniego nadruku
- Idealny do zastosowań identyfikacyjnych wielokrotnego użytku i ze zmianą położenia

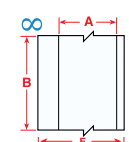

Schemat	Oznaczenie produktu	Kolor	Wykończenie	Szerokość A (mm)	Długość B (m)	Zalecane kalki
B-509: Poliester magnetyczny						
∞	BM7C-1000-509-WT	Biały	Mat	25,40	7,62	R10000
∞	BM7C-1000-509-YL	Żółty	Mat	25,40	7,62	R10000
∞	BM7C-1800-509-WT	Biały	Mat	45,72	7,62	R10000
∞	BM7C-1800-509-YL	Żółty	Mat	45,72	7,62	R10000

Taśmy barwiące do M710

Numer zamówienia	Kolor	Szerokość (mm)	Długość (m)	Materiały	Rozwinięcie opisu
M7-R4300	Czarny	50,00	45,72	Wosk/żywica	Zatraskowe taśmy barwiące z serii M710 umożliwiają wymianę taśmy w ciągu 5 sekund. Bez kalibracji, bez nawijania, bez odpadów i bez kłopotów - tusz zawsze będzie skierowany we właściwym kierunku! Zatraskowe taśmy barwiące z serii M710 umożliwiają wymianę taśmy w ciągu 5 sekund. Bez kalibracji, bez nawijania, bez odpadów i bez kłopotów - tusz zawsze będzie skierowany we właściwym kierunku!
M7-R6700-WT	Biały	50,00	45,72	Wosk/żywica	Zatraskowe taśmy barwiące z serii M710 umożliwiają wymianę taśmy w ciągu 5 sekund. Bez kalibracji, bez nawijania, bez odpadów i bez kłopotów - tusz zawsze będzie skierowany we właściwym kierunku! Ta odporna na zarysowania taśma barwiąca do drukarki M710, wymieniana w ciągu 5 sekund, nie wymaga nawijania ani kalibracji. Ponadto ze względu na wyjątkową odporność idealnie nadaje się do zastosowań zewnętrznych i przemysłowych.
M7-R10000	Czarny	50,00	45,72	Żywica	Ta odporna na zarysowania taśma barwiąca do drukarki M710, wymieniana w ciągu 5 sekund, nie wymaga nawijania ani kalibracji. Ponadto ze względu na wyjątkową odporność tuszu idealnie nadaje się do zastosowań zewnętrznych i przemysłowych.
M7-R10000-BL	Niebieski	50,00	45,72	Żywica	Ta odporna na zarysowania taśma barwiąca do drukarki M710, wymieniana w ciągu 5 sekund, nie wymaga nawijania ani kalibracji. Ponadto ze względu na wyjątkową odporność tuszu idealnie nadaje się do zastosowań zewnętrznych i przemysłowych.
M7-R10000-GN	Zielony	50,00	45,72	Żywica	Ta odporna na zarysowania taśma barwiąca do drukarki M710, wymieniana w ciągu 5 sekund, nie wymaga nawijania ani kalibracji. Ponadto ze względu na wyjątkową odporność idealnie nadaje się do zastosowań zewnętrznych i przemysłowych.
M7-R10000-RD	Czerwony	50,00	45,72	Żywica	Ta odporna na zarysowania taśma barwiąca do drukarki M710, wymieniana w ciągu 5 sekund, nie wymaga nawijania ani kalibracji. Ponadto ze względu na wyjątkową odporność idealnie nadaje się do zastosowań zewnętrznych i przemysłowych.
M7-R10000-WT	Biały	50,00	45,72	Żywica	Ta odporna na zarysowania taśma barwiąca do drukarki M710, wymieniana w ciągu 5 sekund, nie wymaga nawijania ani kalibracji. Ponadto ze względu na wyjątkową odporność idealnie nadaje się do zastosowań zewnętrznych i przemysłowych.
M7-R10000-YL	Żółty	50,00	45,72	Żywica	Ta odporna na zarysowania taśma barwiąca do drukarki M710, wymieniana w ciągu 5 sekund, nie wymaga nawijania ani kalibracji. Ponadto ze względu na wyjątkową odporność idealnie nadaje się do zastosowań zewnętrznych i przemysłowych.
M7-R4400-WT	Biały	50,00	45,72	Żywica	Zatraskowe taśmy barwiące z serii M710 umożliwiają wymianę taśmy w ciągu 5 sekund. Bez kalibracji, bez nawijania, bez odpadów i bez kłopotów - tusz zawsze będzie skierowany we właściwym kierunku!
M7-R6000	Czarny	50,00	45,72	Żywica	Zatraskowe taśmy barwiące z serii M710 umożliwiają wymianę taśmy w ciągu 5 sekund. Bez kalibracji, bez nawijania, bez odpadów i bez kłopotów - tusz zawsze będzie skierowany we właściwym kierunku!
M7-R6200	Czarny	50,00	45,72	Żywica	Zatraskowe taśmy barwiące z serii M710 umożliwiają wymianę taśmy w ciągu 5 sekund. Bez kalibracji, bez nawijania, bez odpadów i bez kłopotów - tusz zawsze będzie skierowany we właściwym kierunku!
M7-R6400	Czarny	50,00	45,72	Żywica	Zatraskowe taśmy barwiące z serii M710 umożliwiają wymianę taśmy w ciągu 5 sekund. Bez kalibracji, bez nawijania, bez odpadów i bez kłopotów - tusz zawsze będzie skierowany we właściwym kierunku!
M7-R6600	Czarny	50,00	45,72	Żywica	Zatraskowe taśmy barwiące z serii M710 umożliwiają wymianę taśmy w ciągu 5 sekund. Bez kalibracji, bez nawijania, bez odpadów i bez kłopotów - tusz zawsze będzie skierowany we właściwym kierunku!
M7-R6800-WT	Biały	50,00	36,58	Żywica	Zatraskowe taśmy barwiące z serii M710 umożliwiają wymianę taśmy w ciągu 5 sekund. Bez kalibracji, bez nawijania, bez odpadów i bez kłopotów - tusz zawsze będzie skierowany we właściwym kierunku!
M7-R6900-BL	Niebieski	50,00	45,72	Żywica	Zatraskowe taśmy barwiące z serii M710 umożliwiają wymianę taśmy w ciągu 5 sekund. Bez kalibracji, bez nawijania, bez odpadów i bez kłopotów - tusz zawsze będzie skierowany we właściwym kierunku!
M7-R6900-GN	Zielony	50,00	45,72	Żywica	Zatraskowe taśmy barwiące z serii M710 umożliwiają wymianę taśmy w ciągu 5 sekund. Bez kalibracji, bez nawijania, bez odpadów i bez kłopotów - tusz zawsze będzie skierowany we właściwym kierunku!
M7-R6900-MA	Magenta	50,00	45,72	Żywica	Zatraskowe taśmy barwiące z serii M710 umożliwiają wymianę taśmy w ciągu 5 sekund. Bez kalibracji, bez nawijania, bez odpadów i bez kłopotów - tusz zawsze będzie skierowany we właściwym kierunku!
M7-R6900-RD	Czerwony	50,00	45,72	Żywica	Zatraskowe taśmy barwiące z serii M710 umożliwiają wymianę taśmy w ciągu 5 sekund. Bez kalibracji, bez nawijania, bez odpadów i bez kłopotów - tusz zawsze będzie skierowany we właściwym kierunku!
M7-R6900-YL	Żółty	50,00	45,72	Żywica	Zatraskowe taśmy barwiące z serii M710 umożliwiają wymianę taśmy w ciągu 5 sekund. Bez kalibracji, bez nawijania, bez odpadów i bez kłopotów - tusz zawsze będzie skierowany we właściwym kierunku!

Ogólne informacje na temat drukarki M710



Obejrzyj filmy wideo na naszym kanale Brady w serwisie YouTube.



DWULETNI GWARANCJA



Drukarki i3300, S3100, S3700

- 22 Przemysłowa drukarka etykiet BradyPrinter i3300
- 23 Drukarka znaków i etykiet BradyPrinter S3100
- 24-25 S3700 Drukarki wielokolorowe
- 26 Zestaw materiałów eksploatacyjnych do przesuwanych tabliczek BHP
- 26 Zestaw materiałów eksploatacyjnych do CLP/GHS
- 27 Zestaw materiałów eksploatacyjnych do znakowania rur
- 27 Zestaw materiałów eksploatacyjnych do bezpieczeństwa ogólnego
- 27 Zestaw oznaczeń podłóg dla drukarek S3700/S3100/i3300
- 28 Winyl o wysokiej odporności do zastosowań wewnętrznych/
zewnętrznych B-595
- 29-30 Poliester o wysokich parametrach eksploatacyjnych B-569
- 30 Taśma ochronna
- 30 Nagłówki na znaki z zadrukiem, docięte, puste B-595
- 31 Etykiety do substancji chemicznych, zadrukowane, w ramach systemu
informacji koniecznych (RTK) B-595
- 31 Zawieszki bezpieczeństwa B-851 nieprzylepne, z zadrukiem, docięte
- 32 Etykiety chemiczne GHS/CLP z zadrukiem B-7569
- 33 Taśma do oznaczeń posadzek ToughStripe B-483/B-634 z laminatem
zabezpieczającym
- 34 Etykiety serii B-854 i B-855 ToughWash odporne na zmywanie
- 34 Taśma odblaskowa B-584
- 35 Taśmy ciągłe do ogólnych oznaczeń urządzeń i komponentów elektrycznych
- 35 Taśma fotoluminescencyjna o wysokiej intensywności świecenia
B-526 BradyGlo
- 35 B-565 Taśma poliestrowa, metalizowana, wytrzymała na wysokie temperatury
- 35 Docięte, puste etykiety B-595 i B-7569
- 36 Nieprzylepny materiał na zawieszki B-551
- 36 Kolorowe opaski nylonowe
- 36 Magnes z możliwością zadruku B-509
- 36 Materiał do aplikacji w niskich temperaturach B-549
- 37 Winyl do zastosowań zewnętrznych i w pomieszczeniach B-7569
- 38 Winyl do wielokrotnego przyklejania B-581
- 38 Etykiety wypukłe B-593 – do przycisków
- 39 Etykiety wypukłe B-593
- 40 Taśmy barwiące
- 41 Ogólne informacje na temat drukarki i3300/S3100
- 42 Ogólne informacje na temat drukarki S3700



BradyPrinter i3300 INDUSTRIAL LABEL PRINTER

Przemysłowa drukarka etykiet BradyPrinter i3300 to bezproblemowa, łatwa w obsłudze drukarka podłączana do komputera. Obsługuje pełną gamę etykiet i znaków bezpieczeństwa oraz stosowanych w obiektach, jak również etykiet wykrawanych do identyfikacji przewodów, produktów oraz próbek laboratoryjnych.

Drukowanie szerokiej gamy etykiet i znaków

Dzięki monochromatycznej drukarce BradyPrinter i3300 możesz drukować w swojej lokalizacji wiele niezawodnych etykiet i znaków. Drukarka BradyPrinter i3300 obsługuje ponad 50 materiałów etykietowych Brady. Za pomocą drukarki BradyPrinter i3300 można drukować między innymi następujące etykiety i znaki:

- etykiety identyfikacyjne przewodów i kab
- etykiety identyfikacyjne produktów i próbek laboratoryjnych
- znaki bezpieczeństwa i stosowane w obiektach

Mogą one być stosowane w pomieszczeniach oraz na zewnątrz i obejmują rozwiązania specjalne, takie jak etykiety ToughWash i oznaczenia podłóg ToughStripe.

Wyjątkowa trwałość

Drukarka BradyPrinter i3300 pozwala na tworzenie etykiet Brady klasy przemysłowej, które zostały zaprojektowane w taki sposób, aby zachować trwałość w trudnych warunkach. Wszystkie etykiety Brady zostały przetestowane zgodnie z międzynarodowymi metodami ASTM, a dla każdego materiału dostępne są karty danych technicznych.

Wyjątkowa łatwość użytkowania

Drukarka BradyPrinter i3300 jest niezwykle łatwa w obsłudze dzięki funkcji automatycznej kalibracji i automatycznej konfiguracji materiałów etykietowych. W efekcie można natychmiast zacząć drukować potrzebne znaki i etykiety. Przejście na inny materiał etykiety jest łatwe i szybkie – wystarczy „wrzucić do drukarki materiały etykietowe i odpowiadające im taśmy barwiące, a wymiana trwa mniej niż 20 sekund. W przypadku korzystania z aplikacji Brady Workstation dostępny jest szeroki wachlarz wzorów znaków i etykiet.



Więcej informacji na temat drukarki BradyPrinter i3300 można znaleźć na stronie: www.bradyeurope.com/i3300

Drukarki i3300

Oznaczenie produktu	Nr produktu	Opis
I3300-SPS-EU	302754	Przemysłowa drukarka etykiet i3300 – EU z pakietem oprogramowania Brady Workstation PWID Suite
I3300-C-EU-SFI	241118	Przemysłowa drukarka etykiet i3300 – EU z pakietem oprogramowania Brady Workstation SFID Suite
I3300-C-EU	149553	Przemysłowa drukarka etykiet i3300 – UE
I3300-C-UK	149555	Przemysłowa drukarka etykiet i3300 – UK
I3300-C-UK-SFI	241120	Przemysłowa drukarka etykiet i3300 – UK z pakietem oprogramowania Brady Workstation SFID Suite
I3300-300-C-US	149551	Przemysłowa drukarka etykiet i3300 – US
I3300-C-US-SFIDS	241116	Przemysłowa drukarka etykiet i3300 – US z pakietem oprogramowania Brady Workstation SFID Suite
I3300-C-EU-WF	149554	Przemysłowa drukarka etykiet i3300 z wi-fi – UE
I3300-SPS-EU-WF	302672	Przemysłowa drukarka etykiet i3300 z wi-fi – UE z pakietem oprogramowania Brady Workstation PWID Suite
I3300-C-EU-W-S	241119	Przemysłowa drukarka etykiet i3300 z wi-fi – UE z pakietem oprogramowania Brady Workstation SFID Suite
I3300-C-UK-WF	149556	Przemysłowa drukarka etykiet i3300 z wi-fi – UK
I3300-SPS-UK-WF	302673	Przemysłowa drukarka etykiet i3300 z wi-fi – UK z pakietem oprogramowania Brady Workstation PWID Suite
I3300-C-UK-W-S	241121	Przemysłowa drukarka etykiet i3300 z wi-fi – UK z pakietem oprogramowania Brady Workstation SFID Suite
I3300-300-C-US-WF	149552	Przemysłowa drukarka etykiet i3300 z wi-fi – US
I3300-C-US-W-SFIDS	241117	Przemysłowa drukarka etykiet i3300 z wi-fi – US z pakietem oprogramowania Brady Workstation SFID Suite

Drukarka i3300 wysyłana jest w kartonie. Opakowanie zawiera przewód zasilania, pakiet oprogramowania Brady Workstation Basic Suite, przewód USB, płytę CD z instrukcją, zestaw do czyszczenia oraz drukowaną skróconą instrukcję obsługi



Pakiet Basic Suite dołączany jest do każdej drukarki i wystarczy go pobrać ze strony: WorkStation.BradyID.com/Free



Twórz niestandardowe znaki, etykiety i oznaczenia rurowciągów za pomocą WorkStation.BradyID.com/SFID

Akcesoria i3300

Oznaczenie produktu	Nr produktu	Opis
Squeegee	036612	Ściągaczka wody
B30-TROLLEY	120994	Wózek do drukarki BBP3x/S3xxx/i3300
PCK-6	133251	Zestaw do czyszczenia drukarki – drukarki termotransferowe
B31-WIPER	142114	Podkładki do wycierania nośników (5 sztuk)
B31-CCT	142116	Narzędzie do czyszczenia obcinarki do drukarek BBP30, BBP31, BBP33, S3100 i i3300
Supplies Carrying Case	999834	Torba na materiały

Język	bułgarski, chiński (uproszczony), chiński (tradycyjny), chorwacki, czeski, duński, niderlandzki, angielski (USA), estoński, fiński, francuski (Kanada), francuski, niemiecki, węgierski, włoski, koreański, norweski (Bokmål), polski, portugalski (Brazylia), portugalski, rumuński, rosyjski, hiszpański (Meksyk), hiszpański, szwedzki, tajski, turecki
Obsługiwane oprogramowanie	Brady Workstation Sterownik do systemu Windows do obsługi oprogramowania zewnętrznego
Typ kodu kreskowego	Kod 39, kod 93, kod 128 A, B, C, EAN-8, EAN-13, EAN/JAN 13, JAN-8, JAN-13, HIBC, przeplatany 2 z 5, przeplatany 2 z 5 z cyfrą kontrolną, UPC A, Aztec, kod QR, DataMatrix
Zalecane użycie dziennie	3000
Kolor druku	Monochromatyczny
Druk samodzielny (brak podłączenia do komputera)	Urządzenie peryferyjne
Opcje łączności	Ethernet, USB, USB 2.0, Wi-Fi
Prędkość druku (mm/s)	101,60
Technologia druku	Termotransfer
Rozdzielczość druku (dpi)	300
Komórka inteligentna	Tak
Maksymalna szerokość etykiety (mm)	107,95
Maksymalna szerokość druku (mm)	101,98
Kompatybilne materiały	Możliwy większy zestaw materiałów do etykiet ciągłych i wykrawanych oraz niestandardowych
Typ wyświetlacza	Kolorowy ekran dotykowy LCD
Obcinarka	Automatyczna obcinarka
Wymiary: szer. × wys. × gł. (mm)	228.60 × 241.30 × 304.80
Źródło zasilania	Zasilacz
Masa (kg)	5,22

BradyPrinter S3100 SIGN & LABEL PRINTER

Drukarka znaków i etykiet S3100 umożliwia drukowanie szerokiej gamy znaków i etykiet zwiększających bezpieczeństwo i wydajność w każdym miejscu pracy. Za pomocą drukarki S3100 możesz drukować na miejscu znaki bezpieczeństwa, oznaczenia podłóg, etykiety systemu 5S, etykiety systemu lean, etykiety do identyfikacji regałów, drzwi, schodów, pojemników, biurek i krzeseł oraz etykiety CLP do identyfikacji substancji chemicznych, gdy tylko ich potrzebujesz.

- Intuicyjne, wbudowane funkcje oferują prostotę użytkowania, dzięki czemu każdy może drukować etykiety
- Idealnie sprawdza się w scentralizowanych lokalizacjach oraz zdarzeniach lean/5S
- Zgodność z aplikacjami do etykiet Brady Workstation zapewnia większą uniwersalność
- Wkładane taśmy i etykiety eliminują konieczność stosowania skomplikowanych gwintów, wrzecion montażowych, korekt czujników czy wieloetapowej kalibracji
- Zadania te można wykonywać szybciej, a zaoszczędzony czas poświęcić na inne prace

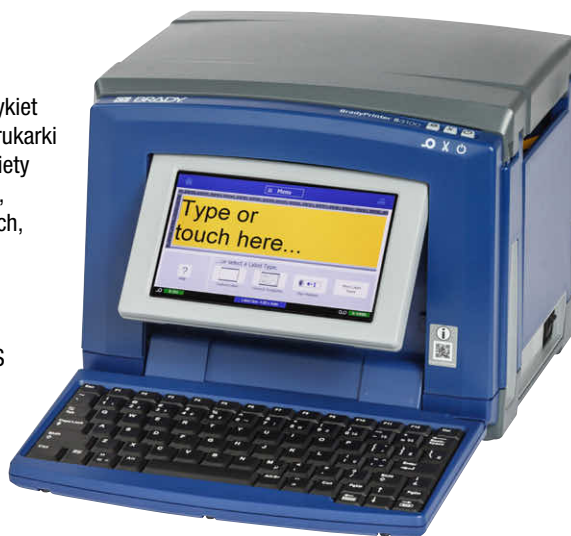

i





Obejrzyj materiał wideo poświęcony drukarce znaków i etykiet S3100 na stronie www.bradyeurope.com/S3100



Zestawy S3100

Oznaczenie produktu	Nr produktu	Opis
S3100-QY-UK-W-SFID	198575	Drukarka do oznakowań i etykiet S3100 z Wi-Fi – QWERTY UK z pakietem BWS SFIDS
S3100-QY-UK-SFIDS	198576	Drukarka do oznakowań i etykiet S3100 – QWERTY UK z pakietem BWS SFIDS
S3100-QY-EU-W-SFID	198577	Drukarka do oznakowań i etykiet S3100 z Wi-Fi – QWERTY EU z pakietem BWS SFIDS
S3100-QY-EU-SFIDS	198578	Drukarka do oznakowań i etykiet S3100 – QWERTY EU z pakietem BWS SFIDS
S3100-AZ-W-SFIDS	198579	Drukarka do oznakowań i etykiet S3100 z Wi-Fi – AZERTY z pakietem BWS SFIDS
S3100-AZ-SFIDS	198580	Drukarka do oznakowań i etykiet S3100 – AZERTY z pakietem BWS-SFIDS
S3100-CYR-W-SFIDS	198581	Drukarka do oznakowań i etykiet S3100 z Wi-Fi – CYRYLICA z pakietem BWS SFIDS
S3100-QZ-W-SFIDS	198582	Drukarka do oznakowań i etykiet S3100 z Wi-Fi – QWERTZ z pakietem BWS SFIDS
S3100-QZ-SFIDS	198583	Drukarka do oznakowań i etykiet S3100 – QWERTZ z pakietem BWS-SFIDS
S3100-W-SFIDS	198584	Drukarka do oznakowań i etykiet S3100 z Wi-Fi – QWERTY US z pakietem BWS SFIDS
S3100-SFIDS	198585	Drukarka do oznakowań i etykiet S3100 – QWERTY US z pakietem BWS SFIDS

 Pakiet Basic Suite dołączony jest do każdej drukarki i wystarczy go pobrać ze strony WorkStation.BradyID.com/Free

 Twórz niestandardowe znaki, etykiety i oznaczenia rurowciągów za pomocą WorkStation.BradyID.com/SFID

Drukarka S3100

Oznaczenie produktu	Nr produktu	Opis
S3100-QZ-W	149118	Drukarka do oznakowań i etykiet S3100 z Wi-Fi – QWERTZ
S3100-QY-UK-W	149119	Drukarka do oznakowań i etykiet S3100 z Wi-Fi – QWERTY UK
S3100-W	149121	Drukarka do oznakowań i etykiet S3100 z Wi-Fi – QWERTY US
S3100-AZ-W	149122	Drukarka do oznakowań i etykiet S3100 z Wi-Fi – AZERTY
S3100-CYR-W	149123	Drukarka do oznakowań i etykiet S3100 z Wi-Fi – CYRYLICA
S3100-QY-EU-W	149127	Drukarka do oznakowań i etykiet S3100 z Wi-Fi – QWERTY EU
S3100	149120	Drukarka do oznakowań i etykiet S3100 – QWERTY US
S3100-QY-EU	149126	Drukarka do oznakowań i etykiet S3100 – QWERTY EU
S3100-AZ	149517	Drukarka do oznakowań i etykiet S3100 – AZERTY
S3100-QZ	149519	Drukarka do oznakowań i etykiet S3100 – QWERTZ

Akcesoria S3100

Oznaczenie produktu	Nr produktu	Opis
036612	036612	Narzędzie do czyszczenia obcinki do BBP30, BBP31, BBP33, S3000, S3100 i i3300
999834	999834	Torba na materiały
B31-CCT	142116	Narzędzie do czyszczenia obcinki do drukarek BBP30, BBP31, BBP33, S3100 i i3300
B31-DC	142117	Ośłona przed kurzem do drukarki BBP31
B31-WIPER	142114	Podkładki do wycierania nośników (5 sztuk)
BBP31/33 TROLLEY	120994	Wózek do drukarki BBP3x/S3xxx/i3300
PK-6	133251	Zestaw do czyszczenia drukarki – drukarki termotransferowe





BradyPrinter S3700

Drukarka znaków i etykiet

Drukarki do znaków i etykiet firmy Brady pozwalają tworzyć samemu w zakładzie znaki i etykiety w wymaganych kolorach i kształtach wtedy, gdy są niezbędne. Wysoka jakość druku w kolorze, duże możliwości wycinania kształtów i bardzo wysoka prędkość druku sprawiają, że drukarki te stają się nieodzownym narzędziem pracy.

Drukarka znaków i etykiet S3700

Oznaczenie produktu	Nr produktu	Opis
S3700-WB-QWERTZ	176427	Wielokolorowa drukarka wycinanych znaków i etykiet S3700 z klawiaturą QWERTZ oraz obsługą Wi-Fi i Bluetooth
S3700-QWERTZ	176428	Wielokolorowa drukarka wycinanych znaków i etykiet S3700 z klawiaturą QWERTZ
S3700-WB-AZERTY	176429	Wielokolorowa drukarka wycinanych znaków i etykiet S3700 z klawiaturą AZERTY oraz obsługą Wi-Fi i Bluetooth
S3700-AZERTY	176430	Wielokolorowa drukarka wycinanych znaków i etykiet S3700 z klawiaturą AZERTY
S3700-WB-QWERTY-EU	176431	Wielokolorowa drukarka wycinanych znaków i etykiet S3700 z klawiaturą QWERTY EU oraz obsługą Wi-Fi i Bluetooth
S3700-QWERTY-EU	176432	Wielokolorowa drukarka wycinanych znaków i etykiet S3700 z klawiaturą QWERTY EU
S3700-WB-QWERTY-UK	176433	Wielokolorowa drukarka wycinanych znaków i etykiet S3700 z klawiaturą QWERTY UK oraz obsługą Wi-Fi i Bluetooth
S3700-QWERTY-UK	176434	Wielokolorowa drukarka wycinanych znaków i etykiet S3700 z klawiaturą QWERTY UK
S3700-WB-CYRILLIC	176435	Wielokolorowa drukarka wycinanych znaków i etykiet S3700 z klawiaturą CYRILLIC oraz obsługą Wi-Fi i Bluetooth
S3700-CYRILLIC	176436	Wielokolorowa drukarka wycinanych znaków i etykiet S3700 z klawiaturą CYRILLIC

Możliwość drukowania na różnych materiałach pozwala na tworzenie znaków i etykiet do wielu zastosowań



Druk wielokolorowy

Możliwość druku w wielu kolorach to ważna cecha przy tworzeniu przyciągających uwagę znaków bezpieczeństwa, przywieszek do blokad, etykiet ostrzegawczych i innych oznaczeń w jednym cyklu drukowania.

Docinanie kształtów

Wbudowany obcinak w osiach XY pozwala na tworzenie wykrawanych kształtów oraz tekstu, dzięki czemu można wybrać umiejscowienie nowego komunikatu

Proste tworzenie etykiet

Dzięki szybkiej konfiguracji i dużej prędkości drukowania oferowanej przez inteligentną technologię druku firmy Brady tworzenie etykiet przebiega jeszcze sprawniej



Poradnik do porównania drukarek znajduje się na stronach 6 i 7

Automatyczna konfiguracja etykiet

Drukarki odczytują najważniejsze informacje z kasety, a następnie konfigurują ją, by można było od razu zacząć drukowanie.

Nie trzeba już kalibrować ani marnować etykiet, nie trzeba testować na etykietach prędkości/temperatury zadruku, a nawet przewijać między ekranami, by wybrać daną etykietę, czy marnować czasu na formatowanie wymiarów etykiety lub rozmiaru tekstu

Zmiana materiałów w 20 sekund

Wkładane taśmy i etykiety oznaczają, że nie ma skomplikowanych gwintów, wrzecion montażowych, korekt czujników czy wieloetapowej kalibracji

Teraz zadania te można wykonywać szybciej, a zaoszczędzony czas poświęcić na inne zadania



Pakiet Basic Suite dołączany jest do każdej drukarki i wystarczy go pobrać ze strony. WorkStation.BradyID.com/Free



Twórz niestandardowe znaki, etykiety i oznaczenia rurociągów za pomocą WorkStation.BradyID.com/SFID



Specyfikacje drukarek

Język	angielski (USA), francuski, portugalski, hiszpański, indonezyjski, malezyjski, czeski, duński, niemiecki, estoński, chorwacki, włoski, węgierski, niderlandzki, norweski (Bokmål), polski, rumuński, słowacki, słoweński, fiński, szwedzki, wietnamski, turecki, bułgarski, rosyjski, koreański, chiński (tradycyjny i uproszczony), tajski, japoński
Obsługiwane oprogramowanie	Brady Workstation, Aplikacja mobilna Etykiety ekspresowe, Sterownik do systemu Windows do obsługi oprogramowania zewnętrznego
Typ kodu kreskowego	Code 128 Auto, Code 39, Przeplatane 2 z 5, Więcej przy użyciu Brady Workstation, EAN-13, UPC-A, PDF417, QR code
Zalecane użycie dziennie	600
Wbudowane symbole	664
Kolor druku	Wielokolorowy, monochromatyczny
Druk samodzielny (brak podłączenia do komputera)	Podłączone urządzenie przenośne Wolnostojące Urządzenie peryferyjne
Opcje łączności	Bluetooth, Wi-Fi, Ethernet, USB
Pamięć wewnętrzna	512 MB
Prędkość druku (mm/s)	127,00 mm/s
Technologia druku	Termotransfer
Rozdzielczość druku (dpi)	300 dpi
Rozmiar czcionki (pt)	4-600 pkt
Maksymalna szerokość etykiety (mm)	107,95
Maksymalna szerokość druku (mm)	101,60
Kompatybilne materiały	Poliester magnetyczny, Poliester wykrywalny przez detektor metalu, Metaliczny, niemetaliczny poliester, Poliester metalizowany, Papier, Fosforujący poliester, Poliester, Poliester z poliestrowym laminatem zabezpieczającym, Poliimid, Fluorek poliwinylu, Taśma odblaskowa, Poliester metalizowany wskazujący manipulowanie, Taśma transferowa, Winył, Tkanina winylowa, Poliester o zwiększonej wytrzymałości
Typ wyświetlacza	Kolorowy ekran dotykowy LCD
Obcinarka	Obcinarka XY i obcinarka automatyczna
Wymiary	482,60 mm (S) x 279,40 mm (W) x 361,95 mm (G)
Źródło zasilania	Zasilacz
Masa (kg)	16,74 kg

Akcesoria do drukarek i3300, S3100, S3700

Kompatybilność z drukarką	Oznaczenie produktu	Nr produktu	Opis
S3100	ASSY, PKG, ACCESSORY, STYLUS, PLA	142115	Zestaw 3 wymiennych rysików
S3100	B31-DC	142117	Ochrona przed kurzem do S3100
S3000; S3100	B30-TROLLEY	120994	Wózek do drukarki S3100, i3300
S3000; S3100	B31-CCT	142116	Narzędzie do czyszczenia obcinarki do drukarek BBP30, BBP31, BBP33, S3100, i3300, S3700
S3100; BBP35; BBP37	NET-LAN	142267	Karta sieciowa LAN
S3100; BBP35; BBP37	NET-WIFI-LAN	142268	Karta sieciowa Wi-Fi/LAN
S3000; S3100; BBP35; BBP37	PCK-6	133251	Zestaw do czyszczenia drukarki – drukarki termotransferowe
S3000; S3100; BBP35; BBP37	B31-WIPER	142114	Podkładki do wycierania nośników (5 sztuk)
S3000; S3100; BBP35; BBP37	Squeegee	036612	Ściągaczka wody



Wielokolorowe znaki bezpieczeństwa



Znaczniki rur



Etykiety bezpieczeństwa na maszynach



Etykiety GHS/CLP



Zawieszki bezpieczeństwa

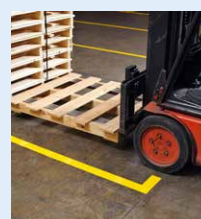

Oznaczenia pojazdów



Zestaw materiałów eksploatacyjnych do przesuwanych tabliczek BHP

Zadrzdukuj sztywne oznaczenia i wykorzystaj z tablicą Brady Safety Slider. Istnieją dwie wersje tego zestawu, jedna a do drukarek BBP30, BBP31, S3100, BBP35 i BBP37 oraz jedna do drukarki BBP85.



Oznaczenie produktu	Opis
B30-RIGID SIGN-KIT	Zestaw sztywnych znaków do drukarek serii BBP3x

Ten zestaw zawiera po jednej z następujących części:

Oznaczenie produktu	Opis	Kolor	Szerokość (mm)	Wysokość (mm)	Długość (m)	Opakowanie
B30-R10000	Taśma(-y)	Czarny	110,00	-	60,90	1
B30-R10000-BL	Taśma(-y)	Niebieski	110,00	-	60,90	1
B30-R10000-GN	Taśma(-y)	Zielony	110,00	-	60,90	1
B30-R10000-RD	Taśma(-y)	Czerwony	110,00	-	60,90	1
B30-R10000-YL	Taśma(-y)	Żółty	110,00	-	60,90	1
B30C-4000-7569-WT	Rolka(-i)	Biały	101,00	-	30,00	1
SLIDER BOARD-PVC-296x650mm-BLANK-4xA5	Znak(i)	Biały	296,00	650,00	-	1
SLIDER INSERT-PP-148x210mm-BLANK	Znak(i)	Biały	148,00	210,00	-	1
SLIDER TITLE-PP-296x150mm-BLANK	Znak(i)	Biały	296,00	150,00	-	1

Kompatybilność z drukarkami BBP37, BBP35, BBP31, i3300, S3100 i BBP30.



Zestaw materiałów eksploatacyjnych do CLP/GHS

Etykiety chemiczne zgodne z klasyfikacją substancji chemicznych i przepisami dotyczącymi etykietowania.



Oznaczenie produktu	Opis
B30-CLP-KIT	Zestaw zadrzdukowanych etykiet chemicznych GHS/CLP do drukarek serii BBP3x

Ten zestaw zawiera po jednej z następujących części:

Oznaczenie produktu	Opis	Szerokość (mm)	Wysokość (mm)	Długość (m)	Opakowanie
B30-R10000	Taśma(-y)	110,00	-	60,90	1
B30-260-7569-CLP4B	 Etykieta(-y)	55,00	85,00	-	340
B30-261-7569-CLP4B	 Etykieta(-y)	75,00	110,00	-	270
B30-262-7569-CLP4B	 Etykieta(-y)	105,00	155,00	-	200

Kompatybilność z drukarkami BBP37, BBP35, BBP31, i3300, S3100 i BBP30.

Zestaw materiałów eksploatacyjnych do znakowania rur

Możliwość zadruku tych trwałych taśm w zakładzie i zgodnie z przepisami oraz szczegółowymi normami branżowymi.



Oznaczenie produktu	Opis
B30-PM-KIT	Zestaw do znakowania rur do drukarek serii BBP3x

Ten zestaw zawiera po jednej z następujących części:

Oznaczenie produktu	Opis	Kolor	Szerokość (mm)	Długość (m)	Opakowanie
B30-R10000	Taśma(-y)	Czarny	110,00	60,00	1
B30-R10000-WT	Taśma(-y)	Biały	110,00	60,00	1
B30C-4000-595-BL	Rolka(-i)	Niebieski	101,00	30,40	1
B30C-4000-595-BR	Rolka(-i)	Brązowy	101,00	30,40	1
B30C-4000-595-GN	Rolka(-i)	Zielony	101,00	30,40	1
B30C-4000-595-PL	Rolka(-i)	Wrzosewy	101,00	30,40	1
B30C-4000-595-RD	Rolka(-i)	Czerwony	101,00	30,40	1
B30C-4000-595-YL	Rolka(-i)	Żółty	101,00	30,40	1

Kompatybilność z drukarkami BBP37, BBP35, BBP31, i3300, S3100 i BBP30.

Zestaw materiałów eksploatacyjnych do bezpieczeństwa ogólnego

Te puste etykiety służą do tworzenia zgodnych z odpowiednimi przepisami znaków nakazu, zakazu, znaków ostrzegawczych i stosowanych w sytuacjach kryzysowych.

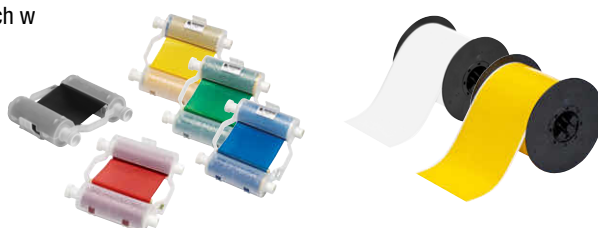

Oznaczenie produktu	Opis
B30-SAFETY-KIT	Ogólny zestaw BHP do drukarek serii BBP3x

Ten zestaw zawiera po jednej z następujących części:

Oznaczenie produktu	Opis	Kolor	Szerokość (mm)	Długość (m)	Opakowanie
B30-R10000	Taśma(-y)	Czarny	110,00	60,00	1
B30-R10000-BL	Taśma(-y)	Niebieski	110,00	60,00	1
B30-R10000-GN	Taśma(-y)	Zielony	110,00	60,00	1
B30-R10000-RD	Taśma(-y)	Czerwony	110,00	60,00	1
B30-R10000-YL	Taśma(-y)	Żółty	110,00	60,00	1
B30C-4000-595-WT	Rolka(-i)	Biały	101,00	30,40	1
B30C-4000-595-YL	Rolka(-i)	Żółty	101,00	30,40	1

Kompatybilność z drukarkami BBP37, BBP35, BBP31, i3300, S3100 i BBP30.

Zestaw oznaczeń podłóg dla drukarek BBP35/BBP37/S3100/i3300

Drukarka Brady umożliwia tworzenie własnych etykiet do znakowania podłóg. Zestaw pozwala na umieszczanie na podłodze drukowanych komunikatów. Rolka do oznaczania podłóg jest dostarczana z oddzielną rolką poliestrowego laminatu zabezpieczającego B-634 służącego do ochrony komunikatu.



Numer zamówienia	Nr produktu	Opis
B30-FLOOR-KIT	199986	Zestaw oznaczeń podłóg dla drukarek BBP35/BBP37/S3xxx/i3300



Wynyl o wysokiej odporności do zastosowań wewnętrznych/zewnętrznych B-595

Do zastosowań ogólnych i identyfikacji bezpieczeństwa: nasz najlepszy winyl stosowany w przemyśle

- Wytrzymały winyl o niskiej kurczliwości, pokryty naszym najbardziej agresywnym klejem
- Przylega do powierzchni nierównych, pofałdowanych, chropowatych i o bardzo różnicowanej teksturze (pomalowane pustaki, nieheblowane drewno, nierówny plastik, rury pokryte papierem, powierzchnie powlekane proszkiem)
- Możliwość mocowania na „trudnych elementach o niskiej energii powierzchniowej (rury z PCW, skrzynki na narzędzia formowane przez rozdmuchiwanie, tworzywa ABS i przetworzone tworzywo sztuczne)



Schemat	Numer zamówienia	Kolor	Szerokość (mm)	Długość (m)	Opakowanie	Zalecane kalki
∞	B30C-500-595-YL	Żółty	12,70	30,48	1	B30-R10000
∞	B30C-1125-595-YL	Żółty	28,58	30,48	1	B30-R10000
∞	B30C-2250-595-YL	Żółty	57,15	30,48	1	B30-R10000
∞	B30C-3000-595-YL	Żółty	76,20	30,48	1	B30-R10000
∞	B30C-4000-595-YL	Żółty	101,60	30,48	1	B30-R10000
∞	B30C-500-595-GD	Złoty	12,70	30,48	1	B30-R10000
∞	B30C-1125-595-GD	Złoty	28,58	30,48	1	B30-R10000
∞	B30C-2250-595-GD	Złoty	57,15	30,48	1	B30-R10000
∞	B30C-4000-595-GD	Złoty	101,60	30,48	1	B30-R10000
∞	B30C-500-595-GN	Zielony	12,70	30,48	1	B30-R10000-WT
∞	B30C-1125-595-GN	Zielony	28,58	30,48	1	B30-R10000-WT
∞	B30C-2250-595-GN	Zielony	57,15	30,48	1	B30-R10000-WT
∞	B30C-4000-595-GN	Zielony	101,60	30,48	1	B30-R10000-WT
∞	B30C-500-595-GY	Szary	12,70	30,48	1	B30-R10000
∞	B30C-1125-595-GY	Szary	28,58	30,48	1	B30-R10000
∞	B30C-2250-595-GY	Szary	57,15	30,48	1	B30-R10000
∞	B30C-4000-595-GY	Szary	101,60	30,48	1	B30-R10000
∞	B30C-500-595-PL	Purpurowy	12,70	30,48	1	B30-R10000-WT
∞	B30C-1125-595-PL	Purpurowy	28,58	30,48	1	B30-R10000-WT
∞	B30C-2250-595-PL	Purpurowy	57,15	30,48	1	B30-R10000-WT
∞	B30C-4000-595-PL	Purpurowy	101,60	30,48	1	B30-R10000-WT
∞	B30C-500-595-CL	Przezroczysty	12,70	30,48	1	B30-R10000
∞	B30C-1125-595-CL	Przezroczysty	28,58	30,48	1	B30-R10000
∞	B30C-2250-595-CL	Przezroczysty	57,15	30,48	1	B30-R10000
∞	B30C-4000-595-CL	Przezroczysty	101,60	30,48	1	B30-R10000
∞	B30C-500-595-OR	Pomarańczowy	12,70	30,48	1	B30-R10000
∞	B30C-1125-595-OR	Pomarańczowy	28,58	30,48	1	B30-R10000
∞	B30C-2250-595-OR	Pomarańczowy	57,15	30,48	1	B30-R10000
∞	B30C-4000-595-OR	Pomarańczowy	101,60	30,48	1	B30-R10000
∞	B30C-1125-595-OC	Ochra	28,58	30,48	1	B30-R60000C
∞	B30C-2250-595-OC	Ochra	57,15	30,48	1	B30-R60000C
∞	B30C-4000-595-OC	Ochra	101,60	30,48	1	B30-R60000C
∞	B30C-500-595-BL	Niebieski	12,70	30,48	1	B30-R10000-WT
∞	B30C-1125-595-BL	Niebieski	28,58	30,48	1	B30-R10000-WT
∞	B30C-2250-595-BL	Niebieski	57,15	30,48	1	B30-R10000-WT
∞	B30C-4000-595-BL	Niebieski	101,60	30,48	1	B30-R10000-WT
∞	B30C-500-595-RD	Czerwony	12,70	30,48	1	B30-R10000-WT
∞	B30C-1125-595-RD	Czerwony	28,58	30,48	1	B30-R10000-WT
∞	B30C-2250-595-RD	Czerwony	57,15	30,48	1	B30-R10000-WT
∞	B30C-4000-595-RD	Czerwony	101,60	30,48	1	B30-R10000-WT
∞	B30C-500-595-BK	Czarny	12,70	30,48	1	B30-R10000-WT
∞	B30C-1125-595-BK	Czarny	28,58	30,48	1	B30-R10000-WT
∞	B30C-2250-595-BK	Czarny	57,15	30,48	1	B30-R10000-WT
∞	B30C-4000-595-BK	Czarny	101,60	30,48	1	B30-R10000-WT
∞	B30C-500-595-BR	Brązowy	12,70	30,48	1	B30-R10000-WT
∞	B30C-1125-595-BR	Brązowy	28,58	30,48	1	B30-R10000-WT
∞	B30C-2250-595-BR	Brązowy	57,15	30,48	1	B30-R10000-WT
∞	B30C-4000-595-BR	Brązowy	101,60	30,48	1	B30-R10000-WT
∞	B30C-500-595-WT	Biały	12,70	30,48	1	B30-R10000
∞	B30C-1125-595-WT	Biały	28,58	30,48	1	B30-R10000
∞	B30C-2250-595-WT	Biały	57,15	30,48	1	B30-R10000
∞	B30C-3000-595-WT	Biały	76,20	30,48	1	B30-R10000
∞	B30C-4000-595-WT	Biały	101,60	30,48	1	B30-R10000

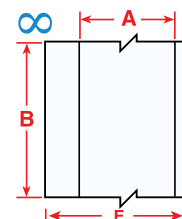

Poliester o wysokich parametrach eksploatacyjnych B-569

Do oznaczania powierzchni gładkich i ze stali nierdzewnej

- Materiał o niskiej zawartości halogenów do znakowania rurociągów i powierzchni ze stali nierdzewnej
- Doskonale przylega do bardzo gładkich powierzchni, idealny do mocowania do sztywnych paneli



Schemat	Numer zamówienia	Kolor	Szerokość (mm)	Długość (m)	Opakowanie	Zalecane kalki
∞	B30C-500-569-YL	Żółty	12,70	30,48	1	B30-R10000
∞	B30C-1125-569-YL	Żółty	28,58	30,48	1	B30-R10000
∞	B30C-2250-569-YL	Żółty	57,15	30,48	1	B30-R10000
∞	B30C-4000-569-YL	Żółty	101,60	30,48	1	B30-R10000
∞	B30C-500-569-GN	Zielony	12,70	30,48	1	B30-R10000-WT
∞	B30C-1125-569-GN	Zielony	28,58	30,48	1	B30-R10000-WT
∞	B30C-2250-569-GN	Zielony	57,15	30,48	1	B30-R10000-WT
∞	B30C-4000-569-GN	Zielony	101,60	30,48	1	B30-R10000-WT
∞	B30C-500-569-GY	Szary	12,70	30,48	1	B30-R10000
∞	B30C-1125-569-GY	Szary	28,58	30,48	1	B30-R10000
∞	B30C-2250-569-GY	Szary	57,15	30,48	1	B30-R10000
∞	B30C-4000-569-GY	Szary	101,60	30,48	1	B30-R10000
∞	B30C-500-569-PK	Różowy	12,70	30,48	1	B30-R10000
∞	B30C-1125-569-PK	Różowy	28,58	30,48	1	B30-R10000
∞	B30C-2250-569-PK	Różowy	57,15	30,48	1	B30-R10000
∞	B30C-4000-569-PK	Różowy	101,60	30,48	1	B30-R10000
∞	B30C-500-569-PL	Purpurowy	12,70	30,48	1	B30-R10000-WT
∞	B30C-1125-569-PL	Purpurowy	28,58	30,48	1	B30-R10000-WT
∞	B30C-2250-569-PL	Purpurowy	57,15	30,48	1	B30-R10000-WT
∞	B30C-4000-569-PL	Purpurowy	101,60	30,48	1	B30-R10000-WT
∞	B30C-500-569-CL	Przezroczysty	12,70	30,48	1	B30-R10000
∞	B30C-1125-569-CL	Przezroczysty	28,58	30,48	1	B30-R10000
∞	B30C-2250-569-CL	Przezroczysty	57,15	30,48	1	B30-R10000
∞	B30C-4000-569-CL	Przezroczysty	101,60	30,48	1	B30-R10000
∞	B30C-2250-569-OR	Pomarańczowy	57,15	30,48	1	B30-R10000
∞	B30C-4000-569-OR	Pomarańczowy	101,60	30,48	1	B30-R10000
∞	B30C-1125-569-OC	Ochra	28,58	30,48	1	B30-R10000
∞	B30C-2250-569-OC	Ochra	57,15	30,48	1	B30-R10000
∞	B30C-4000-569-OC	Ochra	101,60	30,48	1	B30-R10000
∞	B30C-500-569-BL	Niebieski	12,70	30,48	1	B30-R10000-WT
∞	B30C-1125-569-BL	Niebieski	28,58	30,48	1	B30-R10000-WT
∞	B30C-2250-569-BL	Niebieski	57,15	30,48	1	B30-R10000-WT
∞	B30C-4000-569-BL	Niebieski	101,60	30,48	1	B30-R10000-WT
∞	B30C-500-569-LB	Jasnoniebieski	12,70	30,48	1	B30-R10000
∞	B30C-1125-569-LB	Jasnoniebieski	28,58	30,48	1	B30-R10000
∞	B30C-2250-569-LB	Jasnoniebieski	57,15	30,48	1	B30-R10000
∞	B30C-4000-569-LB	Jasnoniebieski	101,60	30,48	1	B30-R10000
∞	B30C-500-569-TN	Jasnobrażowy	12,70	30,48	1	B30-R10000
∞	B30C-1125-569-TN	Jasnobrażowy	28,58	30,48	1	B30-R10000
∞	B30C-2250-569-TN	Jasnobrażowy	57,15	30,48	1	B30-R10000
∞	B30C-4000-569-TN	Jasnobrażowy	101,60	30,48	1	B30-R10000
∞	B30C-500-569-RD	Czerwony	12,70	30,48	1	B30-R10000-WT
∞	B30C-1125-569-RD	Czerwony	28,58	30,48	1	B30-R10000-WT
∞	B30C-2250-569-RD	Czerwony	57,15	30,48	1	B30-R10000-WT
∞	B30C-4000-569-RD	Czerwony	101,60	30,48	1	B30-R10000-WT
∞	B30C-500-569-BK	Czarny	12,70	30,48	1	B30-R10000-WT
∞	B30C-1125-569-BK	Czarny	28,58	30,48	1	B30-R10000-WT
∞	B30C-2250-569-BK	Czarny	57,15	30,48	1	B30-R10000-WT
∞	B30C-4000-569-BK	Czarny	101,60	30,48	1	B30-R10000-WT
∞	B30C-500-569-BR	Brązowy	12,70	30,48	1	B30-R10000-WT
∞	B30C-1125-569-BR	Brązowy	28,58	30,48	1	B30-R10000-WT
∞	B30C-2250-569-BR	Brązowy	57,15	30,48	1	B30-R10000-WT
∞	B30C-4000-569-BR	Brązowy	101,60	30,48	1	B30-R10000-WT
∞	B30C-500-569-SB	Błękitny	12,70	30,48	1	B30-R10000
∞	B30C-1125-569-SB	Błękitny	28,58	30,48	1	B30-R10000
∞	B30C-2250-569-SB	Błękitny	57,15	30,48	1	B30-R10000
∞	B30C-4000-569-SB	Błękitny	101,60	30,48	1	B30-R10000
∞	B30C-500-569-WT	Biały	12,70	30,48	1	B30-R10000
∞	B30C-1125-569-WT	Biały	28,58	30,48	1	B30-R10000
∞	B30C-2250-569-WT	Biały	57,15	30,48	1	B30-R10000
∞	B30C-3000-569-WT	Biały	76,20	30,48	1	B30-R10000
∞	B30C-4000-569-WT	Biały	101,60	30,48	1	B30-R10000

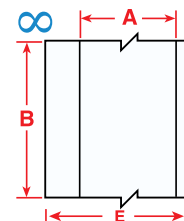



Taśma ochronna

- Taśmę ochronną stosuje się do łatwej aplikacji liter i kształtów w prostej linii.

Nr produktu	Opis	Szerokość (mm)	Długość (m)
243242	Taśma ochronna	100,00	50,00



Nagłówki na znaki z zadrukiem, docięte, puste B-595

Do tworzenia etykiet ostrzegających o zagrożeniach wyładowaniami łukowymi oraz innych etykiet ostrzegawczych.

- Możliwość szybkiego drukowania kolorowych znaków tylko w jednym cyklu drukującym.
- Materiał do stosowania w pomieszczeniach i na zewnątrz odznacza się doskonałym przyleganiem do szorstkich, nierównych i trudnych powierzchni



Tworzenie etykiet łuku elektrycznego i etykiet ostrzegawczych za pomocą tych materiałów i z wykorzystaniem wbudowanych szablonów na drukarce BBP35/37 lub szablonów z platformy programów Workstation.



Schemat	Oznaczenie produktu		Szerokość (mm)	Wysokość (mm)	Opakowanie	Zalecane kalki
⊗	B30-25-595-ANSIDA	▲ DANGER	101,00	152,00	175	B30-R10000
⊗	B30-241-595-ANSIDA	▲ DANGER	57,00	75,00	300	B30-R10000
⊗	B30-25-595-ANSICA	▲ CAUTION	101,00	152,00	175	B30-R10000
⊗	B30-241-595-ANSICA	▲ CAUTION	57,00	75,00	300	B30-R10000
⊗	B30-25-595-ANSIWA	▲ WARNING	101,00	152,00	175	B30-R10000
⊗	B30-241-595-ANSIWA	▲ WARNING	57,00	75,00	300	B30-R10000
⊗	B30-25-595-ANSINO	NOTICE	101,00	152,00	175	B30-R10000
⊗	B30-241-595-ANSINO	NOTICE	57,00	75,00	300	B30-R10000
⊗	B30-25-595-OSHADA	DANGER	101,00	152,00	175	B30-R10000
⊗	B30-241-595-OSHADA	DANGER	57,00	75,00	300	B30-R10000
⊗	B30-25-595-OSHACA*	CAUTION	101,00	152,00	175	B30-R10000
⊗	B30-241-595-OSHACA*	CAUTION	57,00	75,00	300	B30-R10000
▲	B30-25-595-BLNKWT		101,00	152,00	175	B30-R10000
▲	B30-241-595-BLNKWT		57,00	75,00	300	B30-R10000
▲	B30-242-595-BLNKWT		29,00	72,00	300	B30-R10000
▲	B30-219-595-BLNKWT		57,00	98,00	250	B30-R10000
▲	B30-25-595-BLNKYL		101,00	152,00	175	B30-R10000
▲	B30-241-595-BLNKYL		57,00	75,00	300	B30-R10000

* Obszar tekstu poniżej nagłówka ma kolor żółty. Obszar tekstu pod innymi znakami ma kolor biały. Z tymi częściami stosować można także kolorowe taśmy barwiące B30-R10000

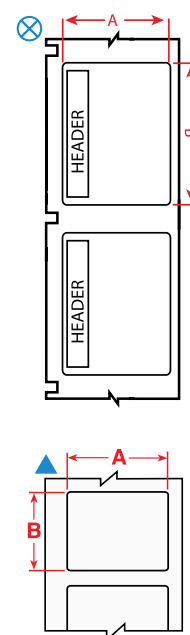

Etykiety do substancji chemicznych, zadrukowane, w ramach systemu informacji koniecznych (RTK) B-595

Do szybkiego tworzenia etykiet NFPA i z kolorowymi paskami

- Możliwość druku etykiet chemicznych w pięciu kolorach przy zaledwie jednym przejściu przez drukarkę.
- Materiał do zastosowań wewnętrznych/na zewnątrz, wytrzymały na wilgoć, środki chemiczne i transport

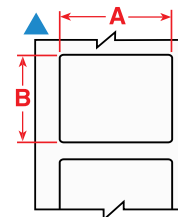

Schemat	Numer zamówienia		Szerokość (mm)	Wysokość (mm)	Opakowanie	Zalecane kalki
▲	B30-263-595-NFPA		158,75	101,60	170	B30-R10000
▲	B30-244-595-CB		57,15	57,15	365	B30-R10000
▲	B30-244-595-NFPA		57,15	57,15	365	B30-R10000
▲	B30-245-595-CB		101,60	57,15	240	B30-R10000
▲	B30-245-595-NFPA		101,60	57,15	240	B30-R10000
▲	B30-244-595-HMIG		57,15	57,15	365	B30-R10000
▲	B30-246-595-HMIG		76,20	28,58	300	B3w0-R10000
▲	B30-246-595-NFR		76,20	28,58	300	B30-R10000

Zawieszki bezpieczeństwa B-851 nieprzylepne, z zadrukiem, docięte

Z zadrukiem i docięte, dzięki czemu oszczędzasz czas

- Nieprzylepne, półsztywne, wykonane z poliestru.
- Zawieszki są docinane fabrycznie, mają otwór i zaokrąglone rogi
- Perforacje między zawieszkami
- Zatrząskiwane plastikowe przelotki zapewniają dodatkową odporność mocowania na otworze montażowym. Numer katalogowy: 20596: SNAP-IN GROMMETS

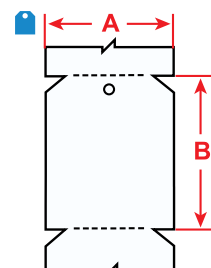

Schemat	Numer zamówienia		Szerokość (mm)	Wysokość (mm)	Opakowanie	Zalecane kalki
🔒	B30-255-851-OSHADSB		82,55	146,05	100	B30-R10000
🔒	B30-255-851-ANSIDB		82,55	146,05	100	B30-R10000
🔒	B30-255-851-OSHADB		82,55	146,05	100	B30-R10000
🔒	B30-255-851-WHT-B		82,55	146,05	100	B30-R10000
🔒	B30-255-851-OSHADSF		82,55	146,05	100	B30-R10000
🔒	B30-255-851-ANSIDF		82,55	146,05	100	B30-R10000
🔒	B30-255-851-OSHADF		82,55	146,05	100	B30-R10000
🔒	B30-255-851-WHT-F		82,55	146,05	100	B30-R10000
🔒	B30-255-851-OST-BK		82,55	146,05	100	B30-R10000
🔒	B30-255-851-YL		82,55	146,05	100	B30-R10000
🔒	B30-255-851-GN		82,55	146,05	100	B30-R10000
🔒	B30-255-851-RD		82,55	146,05	100	B30-R10000
🔒	B30-255-851-OR		82,55	146,05	100	B30-R10000
🔒	B30-255-851-BL		82,55	146,05	100	B30-R10000
🔒	B30-255-851-ANSIDA		82,55	146,05	100	B30-R10000
🔒	B30-255-851-OSHADA		82,55	146,05	100	B30-R10000
🔒	B30-255-851-ANSICA		82,55	146,05	100	B30-R10000
🔒	B30-255-851-WT		82,55	146,05	100	B30-R10000



Etykiety chemiczne GHS/CLP z zadrukiem B-7569

Możliwość druku etykiet GHS w dwóch kolorach przy zaledwie jednym przejściu przez drukarkę

- Puste etykiety z nadrukowanymi czerwonymi rombami umożliwiają stworzenie dwukolorowych etykiet GHS / CLP w jednym cyklu drukowania.
- Cztery rozmiary etykiet odpowiadające szablonom w aplikacji Brady Workstation CLP (GHS). Więcej informacji pod adresem workstation.bradyyd.com!
- Winył do zastosowań wewnętrznych/zewnętrznych wytrzymały na wilgoć, środki chemiczne i transport



Schemat	Numer zamówienia		Szerokość (mm)	Wysokość (mm)	Opakowanie	Zalecane kalki
▲	B30-260-7569-CLP1		55,00	85,00	340	B30-R10000
▲	B30-260-7569-CLP2		55,00	85,00	340	B30-R10000
▲	B30-260-7569-CLP3A		55,00	85,00	340	B30-R10000
▲	B30-260-7569-CLP3B		55,00	85,00	340	B30-R10000
▲	B30-260-7569-CLP4A		55,00	85,00	340	B30-R10000
▲	B30-260-7569-CLP4B		55,00	85,00	340	B30-R10000
▲	B30-261-7569-CLP1		75,00	110,00	270	B30-R10000
▲	B30-261-7569-CLP2		75,00	110,00	270	B30-R10000
▲	B30-261-7569-CLP3A		75,00	110,00	270	B30-R10000
▲	B30-261-7569-CLP3B		75,00	110,00	270	B30-R10000
▲	B30-261-7569-CLP4A		75,00	110,00	270	B30-R10000
▲	B30-261-7569-CLP4B		75,00	110,00	270	B30-R10000
▲	B30-262-7569-CLP1		105,00	155,00	200	B30-R10000
▲	B30-262-7569-CLP2		105,00	155,00	200	B30-R10000
▲	B30-262-7569-CLP3A		105,00	155,00	200	B30-R10000
▲	B30-262-7569-CLP3B		105,00	155,00	200	B30-R10000
▲	B30-262-7569-CLP4A		105,00	155,00	200	B30-R10000
▲	B30-262-7569-CLP4B		105,00	155,00	200	B30-R10000
▲	B30-18-7569-CLP4C		76,20	25,40	1000	B30-R10000

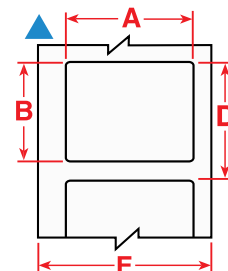

Aplikacja Brady Workstation Etykiety CLP (GHS)

Proste projektowanie i druk etykiet GHS/CLP za pomocą zdefiniowanych opisów substancji chemicznych, symboli i haseł ostrzegawczych w aplikacji Brady Workstation Etykiety CLP (GHS).

Aplikacja Brady Workstation Etykiety GHS/CLP umożliwia użytkownikom wybór substancji chemicznych po nazwie lub numerze CAS. Następnie aplikacja automatycznie wypełnia wszystkie wymagane pola i tworzy zgodną z przepisami etykietę GHS/CLP.



Poznaj Brady Workstation na www.bradyeurope.com/workstation

Taśma do oznaczeń posadzek ToughStripe B-483/B-634 z laminatem zabezpieczającym

Doskonale nadaje się do oznaczania przejść i miejsc magazynowania.

- Tworzenie etykiet na posadzki z niestandardowym drukiem w procesie składającym się z 3 kroków: druk etykiety, ułożenie na posadzce, nałożenie laminatu zabezpieczającego
- Każdy zestaw zawiera 1 rolkę taśmy B-483 i 1 rolkę laminatu zabezpieczającego B-634

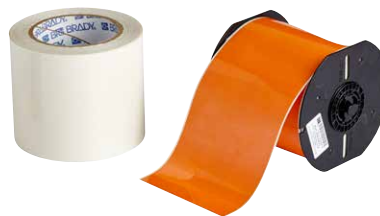

Schemat	Oznaczenie produktu	Kolor	Szerokość (mm)	Długość (m)	Opakowanie	Zalecane kalki
∞	B30C-1125-483WT-KT	Biały	29,00	30,40	1	B30-R6000HF
∞	B30C-2250-483WT-KT	Biały	57,00	30,40	1	B30-R6000HF
∞	B30C-3000-483WT-KT	Biały	75,00	30,40	1	B30-R6000HF
∞	B30C-4000-483WT-KT	Biały	101,00	30,40	1	B30-R6000HF
∞	B30C-1125-483BK-KT	Czarny	29,00	30,40	1	B30-R4400
∞	B30C-2250-483BK-KT	Czarny	57,00	30,40	1	B30-R4400
∞	B30C-4000-483BK-KT	Czarny	101,00	30,40	1	B30-R4400
∞	B30C-1125-483RD-KT	Czerwony	29,00	30,40	1	B30-R4400
∞	B30C-2250-483RD-KT	Czerwony	57,00	30,40	1	B30-R4400
∞	B30C-4000-483RD-KT	Czerwony	101,00	30,40	1	B30-R4400
∞	B30C-1125-483BL-KT	Niebieski	29,00	30,40	1	B30-R4400
∞	B30C-2250-483BL-KT	Niebieski	57,00	30,40	1	B30-R4400
∞	B30C-4000-483BL-KT	Niebieski	101,00	30,40	1	B30-R4400
∞	B30C-1125-483OR-KT	Pomarańczowy	29,00	30,40	1	B30-R6000HF
∞	B30C-2250-483OR-KT	Pomarańczowy	57,00	30,40	1	B30-R6000HF
∞	B30C-4000-483OR-KT	Pomarańczowy	101,00	30,40	1	B30-R6000HF
∞	B30C-1125-483GN-KT	Zielony	29,00	30,40	1	B30-R4400
∞	B30C-2250-483GN-KT	Zielony	57,00	30,40	1	B30-R4400
∞	B30C-4000-483GN-KT	Zielony	101,00	30,40	1	B30-R4400
∞	B30C-1125-483YL-KT	Żółty	29,00	30,40	1	B30-R6000HF
∞	B30C-2250-483YL-KT	Żółty	57,00	30,40	1	B30-R6000HF
∞	B30C-3000-483YL-KT	Żółty	75,00	30,40	1	B30-R6000HF
∞	B30C-4000-483YL-KT	Żółty	101,00	30,40	1	B30-R6000HF

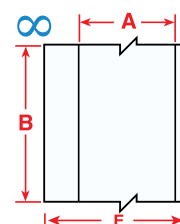

Poziom przylegania taśmy do znakowania posadzek ToughStripe

Typy posadzek

ziarna krzemu
ziarna tlenku aluminium
ziarna granatu
cząsteczek żywicy epoksydowej
Duży romb metalowy

Mały romb metalowy
Ośmiokąt, metalowy
Gładkie, epoksydowe

Płytki ceramiczne
Linoleum
Uretan z wtrąceniami
Lity uretan
Beton

Niski poziom przylegania

Średni poziom przylegania

Wysoki poziom przylegania



Etykiety serii B-854 i B-855 ToughWash odporne na zmywanie

Wytrzymują wysoką temperaturę, agresywne środki chemiczne i liczne cykle zmywania

- Idealnie sprawdzają się w produkcji żywności i napojów
- Czytelne i trwałe nawet przy najbardziej intensywnych cyklach zmywania
- B-854 ma warstwę wykrywalną dla wykrywaczy metali na linii produkcji żywności



Schemat	Oznaczenie produktu	Szerokość (mm)	Wysokość (mm)	Długość (m)	Opakowanie	Zalecane kalki
∞	B30C-1125-855-YL		28,58	-	15,24	1 B30-R6000HF
∞	B30C-1125-855-WT		28,58	-	15,24	1 B30-R6000HF
∞	B30C-2250-855-YL		57,15	-	15,24	1 B30-R6000HF
∞	B30C-2250-855-WT		57,15	-	15,24	1 B30-R6000HF
∞	B30C-4000-855-YL		101,60	-	15,24	1 B30-R6000HF
∞	B30C-4000-855-WT		101,60	-	15,24	1 B30-R6000HF
⊗	B30-25-855-WARN		101,60	152,40	15,24	100 B30-R6000HF
⊗	B30-25-855-DANG		101,60	152,40	15,24	100 B30-R6000HF
⊗	B30-25-855-CAUT		101,60	152,40	15,24	100 B30-R6000HF
∞	B30C-4000-854-YL		101,60	-	15,24	1 B30-R6000HF
∞	B30C-4000-854-WT		101,60	-	15,24	1 B30-R6000HF
⊗	B30-25-854-WARN		101,60	152,40	15,24	100 B30-R6000HF
⊗	B30-25-854-DANG		101,60	152,40	15,24	100 B30-R6000HF
⊗	B30-25-854-CAUT		101,60	152,40	15,24	100 B30-R6000HF

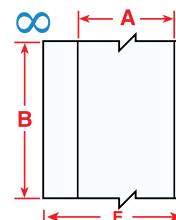
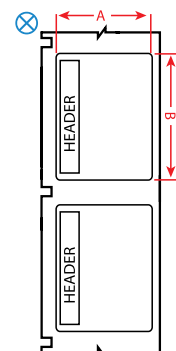

Taśma odblaskowa B-584

Do silnie odblaskowych rozwiązań w zakresie identyfikacji, które doskonale odbijają światło

- Idealna do oznaczania zewnętrznych słupów i cokołów w miejscu pracy, wyposażenia miejsc pracy i urządzeń dachowych
- Zalecana do miejsc słabo oświetlonych i niekorzystnych warunków pogodowych



Schemat	Oznaczenie produktu	Kolor	Szerokość (mm)	Długość (m)	Opakowanie	Zalecane kalki
∞	B30C-1125-584-OR	Pomarańczowy	28,58	15,20	1	B30-R10000
∞	B30C-2250-584-OR	Pomarańczowy	57,15	15,20	1	B30-R10000
∞	B30C-4000-584-OR	Pomarańczowy	101,60	15,20	1	B30-R10000
∞	B30C-1125-584-SL	Srebrny	28,58	15,20	1	B30-R10000
∞	B30C-2250-584-SL	Srebrny	57,15	15,20	1	B30-R10000
∞	B30C-4000-584-SL	Srebrny	101,60	15,20	1	B30-R10000
∞	B30C-1125-584-YL	Żółty	28,58	15,20	1	B30-R10000
∞	B30C-2250-584-YL	Żółty	57,15	15,20	1	B30-R10000
∞	B30C-4000-584-YL	Żółty	101,60	15,20	1	B30-R10000

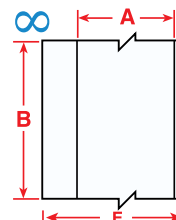

Taśmy ciągłe do ogólnych oznaczeń urządzeń i komponentów elektrycznych

Zapewniają wydajność zużycia materiału

- Materiały te mają kleje o wysokiej lepkości do wykorzystania na różnorodnych powierzchniach i komponentach
- Nadają się do wycinania etykiet o niestandardowych rozmiarach



Schemat	Oznaczenie produktu	Kolor	Szerokość (mm)	Długość (m)	Etykiety na rolkę	Opakowanie	Zalecane kalki
⊙	B30C-4000-787	Biały	101,60	18,29	1	1	B30-R6000HF
⊙	B30C-4000-486	Jasnoszary	101,60	35,05	1	1	B30-R4300
⊙	B30C-4000-432	Przezroczysty	101,60	36,58	1	1	B30-R6000HF
⊙	B30C-4000-483	Biały	101,60	39,62	1	1	B30-R6000HF
⊙	B30C-4000-489	Biały	101,60	39,62	1	1	B30-R4300
⊙	B30C-4000-488	Biały	101,60	39,62	1	1	B30-R4300
⊙	B30C-4000-727	Biały	101,60	39,62	1	1	B30-R6000HF
⊙	B30C-4000-724	Bursztynowy	101,60	39,62	1	1	B30-R4300
⊙	B30C-4000-428	Jasnoszary	101,60	39,62	1	1	B30-R4300
⊙	B30C-4000-434	Srebrny	101,60	39,62	1	1	B30-R6000HF
⊙	B30C-4000-423	Biały	101,60	45,72	1	1	B30-R6000HF
⊙	B30C-4000-437	Biały	101,60	45,72	1	1	B30-R4300
⊙	B30C-4000-484	Biały	101,60	45,72	1	1	B30-R6000HF
⊙	B30C-4000-424	Biały	101,60	45,72	1	1	B30-R4300

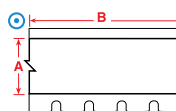

Taśma fotoluminescencyjna o wysokiej intensywności świecenia B-526 BradyGlo

Do rozwiązań w zakresie identyfikacji świejących w ciemności – do 10 godzin

- Przeznaczony do oznaczeń kierunkowych i ewakuacyjnych
- Idealny do oznaczania wyłączników awaryjnych, gaśnic przeciwpożarowych, sygnalizatorów alarmowych i ważnych urządzeń sterujących w miejscu pracy

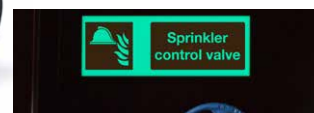

Schemat	Oznaczenie produktu	Kolor	Szerokość (mm)	Długość (m)	Opakowanie	Zalecane kalki
∞	B30C-1125-526	Fotoluminescencyjny zielony	28,58	15,24	1	B30-R10000
∞	B30C-2250-526	Fotoluminescencyjny zielony	57,15	15,24	1	B30-R10000
∞	B30C-4000-526	Fotoluminescencyjny zielony	101,60	15,24	1	B30-R10000

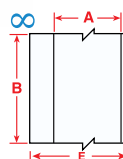

B-565 Taśma poliestrowa, metalizowana, wytrzymała na wysokie temperatury

- Materiał B-565 ma wysoką górną temperaturę znamionową i nie jest zabezpieczony przed próbami modyfikacji
- Idealny do etykiet znamionowych, etykiet gwarancyjnych i etykiet do identyfikacji środków trwałych

Schemat	Oznaczenie produktu	Kolor	Szerokość (mm)	Długość (m)	Opakowanie	Zalecane kalki
∞	B30C-1125-565-SL	Srebrny	28,58	30,48	1	B30-R10000
∞	B30C-2250-565-SL	Srebrny	57,15	30,48	1	B30-R10000
∞	B30C-4000-565-SL	Srebrny	101,60	30,48	1	B30-R10000

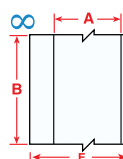

Docięte, puste etykiety B-595 i B-7569

Do identyfikacji ogólne, ściągania i ponownego nalepiania

- Doskonale do szerokiej gamy zastosowań
- W dwóch rozmiarach, docięte, pasujące do sztywnych zawieszek do trudnych warunków eksploatacji
- Materiał do zastosowań wewnętrznych i zewnętrznych



Schemat	Oznaczenie produktu	Kolor	Szerokość (mm)	Wysokość (mm)	Opakowanie	Zalecane kalki
▲	B30-241-7569-YL	Żółty	57,00	75,00	300	B30-R10000
▲	B30-241-595-BLNKYL	Żółty	57,15	76,20	300	B30-R10000
▲	B30-25-7569-YL	Żółty	101,00	152,00	175	B30-R10000
▲	B30-25-595-BLNKYL	Żółty	101,60	152,40	175	B30-R10000
▲	B30-242-7569-WT	Biały	28,58	72,00	300	B30-R10000
▲	B30-242-595-BLNKWT	Biały	28,58	72,39	300	B30-R10000
▲	B30-241-7569-WT	Biały	57,00	75,00	300	B30-R10000
▲	B30-219-7569-WT	Biały	57,00	98,00	250	B30-R10000
▲	B30-219-595-BLNKWT	Biały	57,15	97,79	250	B30-R10000
▲	B30-241-595-BLNKWT	Biały	76,20	57,15	300	B30-R10000
▲	B30-25-7569-WT	Biały	101,00	152,00	175	B30-R10000
▲	B30-25-595-BLNKWT	Biały	152,40	101,60	175	B30-R10000

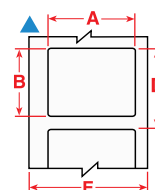



Nieprzylepny materiał na zawieszki B-551

Do zawieszek bezpieczeństwa, blokad oraz zastosowań ogólnych

- Nieprzylepny poliester.
- Osobno dostępny dziurkacz. Numer katalogowy: 020591
- Opcjonalnie zaciskane przelotki. Numer katalogowy: 020596



Schemat	Numer zamówienia	Kolor	Szerokość (mm)	Długość (m)	Wysokość (mm)	Opakowanie	Zalecane kalki
∞	B30C-2500-551-WT	Biały	63,50	15,24	-	1	B30-R10000
∞	B30C-3250-551-WT	Biały	82,55	15,24	-	1	B30-R10000
∞	B30C-4250-551-WT	Biały	107,95	15,24	-	1	B30-R10000

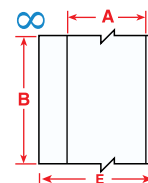

Kolorowe opaski nylonowe

Pozwalają na zastosowanie oznaczeń kolorami.

Nr produktu	Kolor	Szerokość (mm)	Długość (mm)	Opakowanie
196352	Żółty	3,50	200,00	100
196346	Żółty	3,60	140,00	100
196340	Zielony	3,60	140,00	100
196350	Zielony	3,60	200,00	100
196337	Niebieski	3,60	140,00	100
196349	Niebieski	3,60	200,00	100
196310	Naturalny	3,50	140,00	100
196311	Naturalny	3,50	200,00	100
196343	Czerwony	3,60	140,00	100
196351	Czerwony	3,60	200,00	100
196283	Czarny	3,50	200,00	100



Magnes z możliwością nadruku B-509

Materiał najłatwiejszy i najszybszy do usuwania i zmian położenia

- Nieprzylepny materiał magnetyczny z możliwością bezpośredniego nadruku
- Idealny do zastosowań identyfikacyjnych wielokrotnego użytku i ze zmianą położenia



Schemat	Oznaczenie produktu	Kolor	Szerokość (mm)	Długość (m)	Opakowanie	Zalecane kalki
∞	B30C-2500-509-YL	Żółty	64,00	7,60	1	B30-R10000
∞	B30C-4250-509-YL	Żółty	108,00	7,60	1	B30-R10000
∞	B30C-2500-509-WT	Biały	64,00	7,60	1	B30-R10000
∞	B30C-4250-509-WT	Biały	108,00	7,60	1	B30-R10000

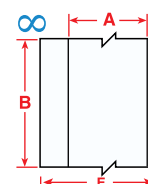

Materiał do aplikacji w niskich temperaturach B-549

Do rozwiązań w zakresie identyfikacji w temperaturach do -40°C

- Specjalny klej trwale przylega do bardzo zimnych powierzchni.
- Idealnie sprawdza się w mroźniach, chłodniach, lodówkach i do krótkotrwałego zastosowania w warunkach zewnętrznych w zimie



Schemat	Oznaczenie produktu	Kolor	Szerokość (mm)	Długość (m)	Opakowanie	Zalecane kalki
∞	B30C-1125-549-YL	Żółty	29,00	30,40	1	B30-R10000
∞	B30C-2250-549-YL	Żółty	57,00	30,40	1	B30-R10000
∞	B30C-4000-549-YL	Żółty	101,00	30,40	1	B30-R10000
∞	B30C-1125-549-WT	Biały	29,00	30,40	1	B30-R10000
∞	B30C-2250-549-WT	Biały	57,00	30,40	1	B30-R10000
∞	B30C-4000-549-WT	Biały	101,00	30,40	1	B30-R10000

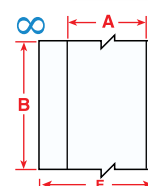

Winył do zastosowań zewnętrznych i w pomieszczeniach B-7569

Stosowany w przemyśle winyl ogólnego przeznaczenia do użycia wewnątrz/na zewnątrz budynków

- Trwały i elastyczny materiał identyfikacyjny o wysokim połysku
- Możliwość mocowania na trudnych materiałach o niskiej energii powierzchniowej
- Wytrzymuje nawet 75°C, co spełnia wymogi w zakresie przemysłowych temperatur konserwacji
- Winył o niskiej kurczliwości



Schemat	Oznaczenie produktu	Kolor	Szerokość (mm)	Długość (m)	Opakowanie	Zalecane kalki
∞	B30C-500-7569-YL	Żółty	12,70	30,00	1	B30-R10000
∞	B30C-1125-7569-YL	Żółty	29,00	30,00	1	B30-R10000
∞	B30C-2250-7569-YL	Żółty	57,00	30,00	1	B30-R10000
∞	B30C-3000-7569-YL	Żółty	75,00	30,00	1	B30-R10000
∞	B30C-4000-7569-YL	Żółty	101,00	30,00	1	B30-R10000
∞	B30C-500-7569-GN	Zielony	12,70	30,00	1	B30-R10000-WT
∞	B30C-1125-7569-GN	Zielony	29,00	30,00	1	B30-R10000-WT
∞	B30C-2250-7569-GN	Zielony	57,00	30,00	1	B30-R10000-WT
∞	B30C-4000-7569-GN	Zielony	101,00	30,00	1	B30-R10000-WT
∞	B30C-500-7569-OR	Pomarańczowy	12,70	30,00	1	B30-R10000
∞	B30C-1125-7569-OR	Pomarańczowy	29,00	30,00	1	B30-R10000
∞	B30C-2250-7569-OR	Pomarańczowy	57,00	30,00	1	B30-R10000
∞	B30C-4000-7569-OR	Pomarańczowy	101,00	30,00	1	B30-R10000
∞	B30C-500-7569-BL	Niebieski	12,70	30,00	1	B30-R10000-WT
∞	B30C-1125-7569-BL	Niebieski	29,00	30,00	1	B30-R10000-WT
∞	B30C-2250-7569-BL	Niebieski	57,00	30,00	1	B30-R10000-WT
∞	B30C-4000-7569-BL	Niebieski	101,00	30,00	1	B30-R10000-WT
∞	B30C-500-7569-RD	Czerwony	12,70	30,00	1	B30-R10000-WT
∞	B30C-1125-7569-RD	Czerwony	29,00	30,00	1	B30-R10000-WT
∞	B30C-2250-7569-RD	Czerwony	57,00	30,00	1	B30-R10000-WT
∞	B30C-4000-7569-RD	Czerwony	101,00	30,00	1	B30-R10000-WT
∞	B30C-500-7569-BK	Czarny	12,70	30,00	1	B30-R10000-WT
∞	B30C-1125-7569-BK	Czarny	29,00	30,00	1	B30-R10000-WT
∞	B30C-2250-7569-BK	Czarny	57,00	30,00	1	B30-R10000-WT
∞	B30C-4000-7569-BK	Czarny	101,00	30,00	1	B30-R10000-WT
∞	B30C-500-7569-WT	Biały	12,70	30,00	1	B30-R10000
∞	B30C-1125-7569-WT	Biały	29,00	30,00	1	B30-R10000
∞	B30C-2250-7569-WT	Biały	57,00	30,00	1	B30-R10000
∞	B30C-3000-7569-WT	Biały	75,00	30,00	1	B30-R10000
∞	B30C-4000-7569-WT	Biały	101,00	30,00	1	B30-R10000

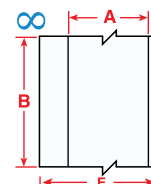

Taśma klejąca to najlepszy sposób na aplikację wyciętych kształtów i tekstu!

1. Wytnij kształt lub tekst i pozbydź się niepotrzebnego materiału
2. Nałóż taśmę klejącą dwustronną na wycięty element i mocno dociśnij
3. Zerwij taśmę, odsłaniając samoprzylepną stronę dociętego wcześniej elementu
4. Umieść obiekt w miejscu przeznaczenia i mocno dociśnij
5. Zerwij taśmę pod kątem ostrym względem powierzchni
6. Doskonale sprawdza się także do wycinanego tekstu na sztywnych tablicach znaków.

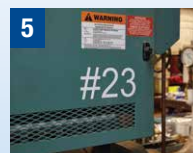



Wynil do wielokrotnego przyklejania B-581

Do zastosowań w ramach systemu 5S i lean

- Agresywny klej trzyma mocno, a jednocześnie łatwo odchodzi, nie pozostawiając resztek na powierzchni
- Idealne rozwiązanie do etykiet tymczasowych, zdejmowanych lub wielokrotnego przyklejania, np. etykiet magazynowych systemu 5S oraz lean



Schemat	Oznaczenie produktu	Kolor	Szerokość (mm)	Długość (m)	Opakowanie	Zalecane kalki
∞	B30C-500-581-YL	Żółty	12,50	30,40	1	B30-R10000
∞	B30C-1125-581-YL	Żółty	29,00	30,40	1	B30-R10000
∞	B30C-2250-581-YL	Żółty	57,00	30,40	1	B30-R10000
∞	B30C-4000-581-YL	Żółty	101,00	30,40	1	B30-R10000
∞	B30C-500-581-WT	Biały	12,50	30,40	1	B30-R10000
∞	B30C-1125-581-WT	Biały	29,00	30,40	1	B30-R10000
∞	B30C-2250-581-WT	Biały	57,00	30,40	1	B30-R10000
∞	B30C-4000-581-WT	Biały	101,00	30,40	1	B30-R10000

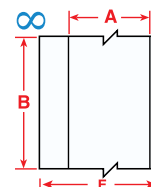

Etykiety wypukłe B-593 – do przycisków

Niższy koszt niż w przypadku grawerowanych płytek

- Poliesterowa etykieta o wysokim połysku, wypukła, razem z maksymalnie agresywnym klejem (łączna grubość 0,65 mm)
- Wysokie parametry pracy, tani zamiennik wobec płytek grawerowanych
- 10 lat trwałości w warunkach zewnętrznych
- Drukowanie na życzenie: etykiety drukują się w czasie poniżej 4 sekund
- 5 rozmiarów przycisków (w tym z kluczem, o średnicy otworu 22,50 i 30,50 mm oraz bez klucza o średnicy 22,50 mm)



Schemat	Oznaczenie produktu	Kolor	Szerokość (mm)	Wysokość (mm)	Średnica otworu (mm)	Pionowa wielokrotność (mm)	Opakowanie	Zalecane kalki
☐	B30EP-167-593-YL	Żółty	38,10	30,48	22,50	44,50	200	B30-R6000HF
▶	B30EP-167U-593-YL	Żółty	38,10	30,48	22,50	44,50	200	B30-R6000HF
☐	B30EP-169-593-YL	Żółty	45,72	45,72	30,50	50,80	190	B30-R6000HF
☐	B30EP-168-593-YL	Żółty	48,26	30,48	22,50	54,00	180	B30-R6000HF
☐	B30EP-170-593-YL	Żółty	60,96	60,96	30,50	66,70	145	B30-R6000HF
☐	B30EP-167-593-GN	Zielony	38,10	30,48	22,50	44,50	200	B30-R4400-WT
▶	B30EP-167U-593-GN	Zielony	38,10	30,48	22,50	44,50	200	B30-R4400-WT
☐	B30EP-169-593-GN	Zielony	45,72	45,72	30,50	50,80	190	B30-R4400-WT
☐	B30EP-168-593-GN	Zielony	48,26	30,48	22,50	54,00	180	B30-R4400-WT
☐	B30EP-170-593-GN	Zielony	60,96	60,96	30,50	66,70	145	B30-R4400-WT
☐	B30EP-167-593-RD	Czerwony	38,10	30,48	22,50	44,50	200	B30-R4400-WT
▶	B30EP-167U-593-RD	Czerwony	38,10	30,48	22,50	44,50	200	B30-R4400-WT
☐	B30EP-169-593-RD	Czerwony	45,72	45,72	30,50	50,80	190	B30-R4400-WT
☐	B30EP-168-593-RD	Czerwony	48,26	30,48	22,50	54,00	180	B30-R4400-WT
☐	B30EP-170-593-RD	Czerwony	60,96	60,96	30,50	66,70	145	B30-R4400-WT
☐	B30EP-167-593-BK	Czarny	38,10	30,48	22,50	44,50	200	B30-R4400-WT
▶	B30EP-167U-593-BK	Czarny	38,10	30,48	22,50	44,50	200	B30-R4400-WT
☐	B30EP-169-593-BK	Czarny	45,72	45,72	30,50	50,80	190	B30-R4400-WT
☐	B30EP-168-593-BK	Czarny	48,26	30,48	22,50	54,00	180	B30-R4400-WT
☐	B30EP-170-593-BK	Czarny	60,96	60,96	30,50	66,70	145	B30-R4400-WT
☐	B30EP-167-593-WT	Biały	38,10	30,48	22,50	44,50	200	B30-R6000HF
▶	B30EP-167U-593-WT	Biały	38,10	30,48	22,50	44,50	200	B30-R6000HF
☐	B30EP-169-593-WT	Biały	45,72	45,72	30,50	50,80	190	B30-R6000HF
☐	B30EP-168-593-WT	Biały	48,26	30,48	22,50	54,00	180	B30-R6000HF
☐	B30EP-170-593-WT	Biały	60,96	60,96	30,50	66,70	145	B30-R6000HF

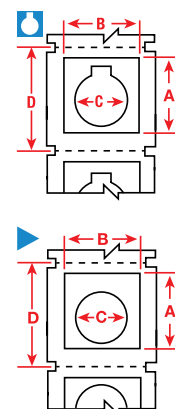

Etykiety wypukłe B-593

Niższy koszt niż w przypadku grawerowanych płytek

- Poliesterowa etykieta o wysokim połysku, wypukła, razem z maksymalnie agresywnym klejem (0,65 mm)
- Idealna jako etykieta na tylną, wewnętrzną stronę tablicy lub na przód obudowy
- Drukowanie na życzenie: etykiety drukują się w czasie poniżej 4 sekund
- Brak konieczności skracania tekstu, by uniknąć płacenia za każdy wygrawerowany znak
- 10 lat trwałości w warunkach zewnętrznych
- 6 kolorów, 7 prostokątnych kształtów

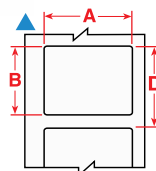

Schemat	Oznaczenie produktu	Kolor	Szerokość (mm)	Długość (mm)	Pionowa wielokrotność (mm)	Opakowanie	Zalecane kalki
▲	B30EP-171-593-YL	Żółty	26,92	12,70	19,10	500	B30-R6000HF
▲	B30EP-172-593-YL	Żółty	44,99	14,99	21,60	450	B30-R6000HF
▲	B30EP-173-593-YL	Żółty	50,80	25,40	31,80	300	B30-R6000HF
▲	B30EP-175-593-YL	Żółty	76,20	19,05	25,40	375	B30-R6000HF
▲	B30EP-176-593-YL	Żółty	76,20	25,40	31,80	300	B30-R6000HF
▲	B30EP-177-593-YL	Żółty	76,20	63,50	69,90	125	B30-R6000HF
▲	B30EP-174-593-YL	Żółty	101,60	25,40	31,80	300	B30-R6000HF
▲	B30EP-171-593-GN	Zielony	26,92	12,70	19,10	500	B30-R4400-WT
▲	B30EP-172-593-GN	Zielony	44,99	14,99	21,60	450	B30-R4400-WT
▲	B30EP-173-593-GN	Zielony	50,80	25,40	31,80	300	B30-R4400-WT
▲	B30EP-175-593-GN	Zielony	76,20	19,05	25,40	375	B30-R4400-WT
▲	B30EP-176-593-GN	Zielony	76,20	25,40	31,80	300	B30-R4400-WT
▲	B30EP-177-593-GN	Zielony	76,20	63,50	69,90	125	B30-R4400-WT
▲	B30EP-174-593-GN	Zielony	101,60	25,40	31,80	300	B30-R4400-WT
▲	B30EP-171-593-SL	Srebrny	26,92	12,70	19,10	500	B30-R6000HF
▲	B30EP-172-593-SL	Srebrny	44,99	14,99	21,60	450	B30-R6000HF
▲	B30EP-173-593-SL	Srebrny	50,80	25,40	31,80	300	B30-R6000HF
▲	B30EP-174-593-SL	Srebrny	101,60	25,40	31,80	300	B30-R6000HF
▲	B30EP-171-593-RD	Czerwony	26,92	12,70	19,10	500	B30-R4400-WT
▲	B30EP-172-593-RD	Czerwony	44,99	14,99	21,60	450	B30-R4400-WT
▲	B30EP-173-593-RD	Czerwony	50,80	25,40	31,80	300	B30-R4400-WT
▲	B30EP-174-593-RD	Czerwony	101,60	25,40	31,80	300	B30-R4400-WT
▲	B30EP-171-593-BK	Czarny	26,92	12,70	19,10	500	B30-R4400-WT
▲	B30EP-172-593-BK	Czarny	44,99	14,99	21,60	450	B30-R4400-WT
▲	B30EP-173-593-BK	Czarny	50,80	25,40	31,80	300	B30-R4400-WT
▲	B30EP-175-593-BK	Czarny	76,20	19,05	25,40	375	B30-R4400-WT
▲	B30EP-176-593-BK	Czarny	76,20	25,40	31,80	300	B30-R4400-WT
▲	B30EP-177-593-BK	Czarny	76,20	63,50	69,90	125	B30-R4400-WT
▲	B30EP-174-593-BK	Czarny	101,60	25,40	31,80	300	B30-R4400-WT
▲	B30EP-171-593-WT	Biały	26,92	12,70	19,10	500	B30-R6000HF
▲	B30EP-172-593-WT	Biały	44,99	14,99	21,60	450	B30-R6000HF
▲	B30EP-173-593-WT	Biały	50,80	25,40	31,80	300	B30-R6000HF
▲	B30EP-175-593-WT	Biały	76,20	19,05	25,40	375	B30-R6000HF
▲	B30EP-176-593-WT	Biały	76,20	25,40	31,80	300	B30-R6000HF
▲	B30EP-177-593-WT	Biały	76,20	63,50	69,90	125	B30-R6000HF
▲	B30EP-174-593-WT	Biały	101,60	25,40	31,80	300	B30-R6000HF



Taśmy barwiące

Zatraskowe taśmy barwiące umożliwiające łatwą i szybką wymianę materiałów eksploatacyjnych

- Wytrzymałe, odporne na rozmywanie taśmy zapewniające trwałość drukowanego tekstu
- Druk może wytrzymać wiele lat, nawet na obszarach przemysłowych i w warunkach zewnętrznych
- Taśmy są dostarczane w samodzielnych kasetach, które wystarczy włożyć do drukarki
- Bez kalibracji, bez gwintowania, bez odpadów, bez kłopotów i bez kłopotów – tusz zawsze będzie skierowany we właściwym kierunku
- Drukarka powiadamia użytkownika, jeśli zainstalowana taśma nie jest zalecana dla zainstalowanych etykiet



Wszystkie warstwowe taśmy barwiące są kompatybilne wyłącznie z drukarkami BBP35 i BBP37.

Oznaczenie produktu	Kolor	Szerokość (mm) x Długość (m)	Oznaczenie produktu	Kolor	Szerokość (mm) x Długość (m)
B30-R10000-BL	Niebieski	110,00 mm x 60,90 m	B30-R10000-KO-8*	Czarny i pomarańczowy	110 mm x 60,90 m
B30-R10000-GN	Zielony	110,00 mm x 60,90 m	B30-R10000-KO-16*	Czarny i pomarańczowy	110 mm x 60,90 m
B30-R10000-OR	Pomarańczowy	110 mm x 60,90 m	B30-R10000-KB-8*	Czarny i niebieski	110 mm x 60,90 m
B30-R10000-RD	Czerwony	110,00 mm x 60,90 m	B30-R10000-KB-16*	Czarny i niebieski	110 mm x 60,90 m
B30-R10000-YL**	Żółty	110,00 mm x 60,90 m	B30-R10000-KR-8*	Czarny i czerwony	110 mm x 60,90 m
B30-R10000-YL2**	Żółty	110 mm x 60,90 m	B30-R10000-KR-16*	Czarny i czerwony	110 mm x 60,90 m
B30-R10000	Czarny	110,00 mm x 60,90 m	B30-R10000-RB-16*	Czerwony i niebieski	110 mm x 60,90 m
B30-R60000C	Czarny	110 mm x 60,90 m	B30-R10000-GR-8*	Zielony i czerwony	110 mm x 60,90 m
B30-R6000HF	Czarny	110 mm x 60,90 m	B30-R10000-KRYG-8*	Czarny, czerwony, żółty i zielony	110 mm x 60,90 m
B30-R4300	Czarny	110 mm x 60,90 m	B30-R10000-KRYB-8*	Czarny, czerwony, żółty, niebieski	110 mm x 60,90 m
B30-R6600	Czarny	110 mm x 60,90 m	B30-R10000-KRYB-16*	Czarny, czerwony, żółty, niebieski	110 mm x 60,90 m
B30-R6200	Czarny	110 mm x 60,90 m			
B30-R10000-WT	Biały	110,00 mm x 60,90 m			
B30-R4400-WT	Biały	110 mm x 60,90 m			
B30-R6700-WT	Biały	110 mm x 60,90 m			

* Kończące się liczbą 8 mają warstwy barwiące 200 mm, a kończące się liczbą 16 warstwy 400 mm

** Do zadruku żółtego na białym materiale B-595 używaj B30-R10000-YL. Do zadruku żółtego na innych kolorach B-595 używaj B30-R10000-YL2.

*** Czarna taśma barwiąca do trudnych środowisk do zadruku materiału B-595 w kolorze ochry na drukarkach BBP3x

Taśma barwiąca/kompatybilność materiałów do i3300, S3100, BBP35 i BBP37

B Number	B30-R10000 Czarny	B30-R10000-WT Biały	B30-R10000 Kolor	B30-R10000-YL2** Żółty	B30-R4400-WT Biały	B30-R60000C Czarny	B30-R6000HF Czarny
B-483/B-634					✓		✓
B-509	✓		✓				✓
B-526	✓		✓				✓
B-549	✓	✓	✓				✓
B-551	✓		✓				✓
B-569	✓	✓	✓				✓
B-581	✓	✓	✓				✓
B-584	✓		✓				✓
B-593					✓		✓
B-595	✓	✓	✓	✓		✓	✓
B-851	✓		✓				✓
B-854							✓
B-855							✓
B-7569	✓	✓	✓				✓

** Do zadruku żółtego na białym materiale B-595 używaj B30-R10000-YL. Do zadruku żółtego na innych kolorach B-595 używaj B30-R10000-YL2.

Ogólne informacje na temat drukarki i3300/S3100

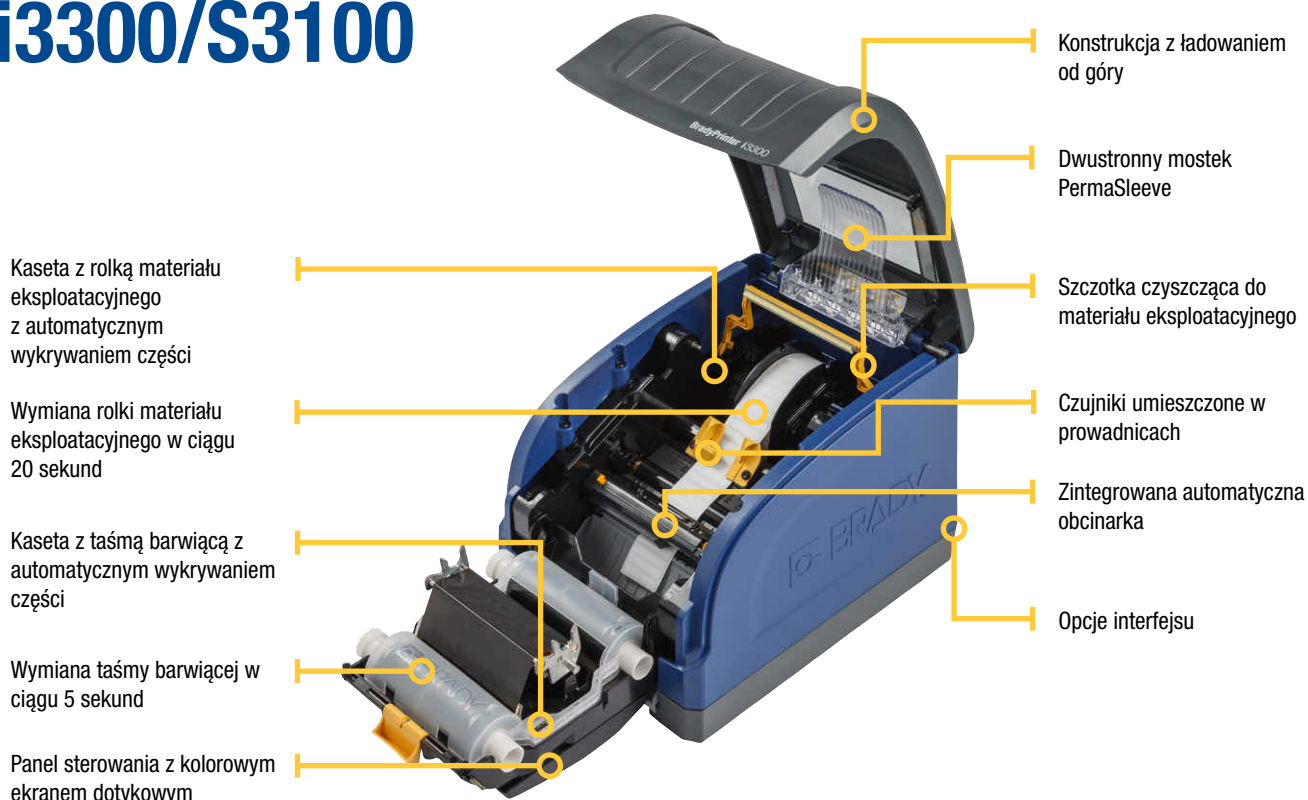

Obejrzyj filmy wideo na naszym kanale Brady w serwisie YouTube.



Ogólne informacje na temat drukarki S3700



Obejrzyj filmy wideo na naszym kanale Brady w serwisie YouTube.

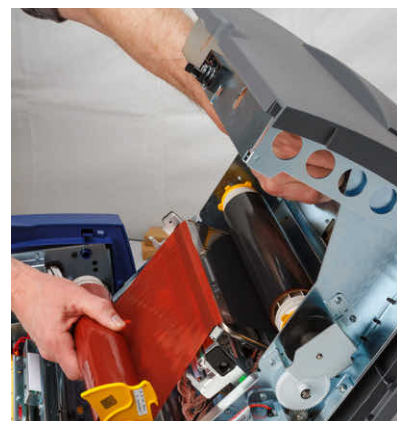

Drukarka znaków i etykiet BBP85

- 44-45 Drukarka znaków i etykiet BBP85
- 45 System laminowania i tabliczki BLS
- 45 Zestaw materiałów eksploatacyjnych do przesuwanych tabliczek BHP
- 46 Winył o wysokiej odporności do zastosowań wewnętrznych/
zewnątrznych B-595
- 47 Etykiety do substancji chemicznych, zadrukowane, w ramach systemu
informacji koniecznych (RTK) B-595
- 47 Znaki z nadrukowanymi nagłówkami docięte, puste B-595
- 48 Winył do zastosowań zewnętrznych i w pomieszczeniach B-7569
- 48 Etykiety chemiczne GHS/CLP z zadrukiem B-7569
- 49 Nagłówki na znaki z zadrukiem, docięte, puste B-7569
- 49 Poliester o wysokich parametrach eksploatacyjnych B-569
- 50 Taśma odblaskowa B-584
- 50 Taśma fotoluminescencyjna o wysokiej intensywności świecenia
B-526 BradyGlo
- 51 Taśmy barwiące do BBP85
- 52 Ogólne informacje na temat drukarki BBP85





BBP85 SIGN & LABEL PRINTER

Drukarka znaków i etykiet BBP85 umożliwia tworzenie wielokolorowych etykiet o szerokości 254 mm i posiada łatwiejszy niż kiedykolwiek interfejs, z którego korzystać może każdy członek zespołu! Koniec ze złożonym i nużącym projektowaniem w wielu etapach. Koniec z zamawianiem i czekaniem. Wystarczy tylko podejść do urządzenia i od razu drukować wysokiej jakości, wielokolorowe znaki o szerokości do 254 mm.

Duży przerób, mało kłopotów.

Ekstra-duże, niestandardowe znaki i etykiety już teraz! Ta drukarka ma najszybszy i najłatwiejszy w obsłudze system operacyjny, który pozwala projektować znaki wizualne każdej osobie z zespołu po minimalnym przeszkoleniu lub bez niego. Idealna drukarka do obsługi wielu użytkowników, zgodna z metodyką znakowania lean, 5S oraz Kaizen.



- Duże i wyraźne znaki wizualne o maksymalnej szerokości 254 mm
- Wystarczy podejść do drukarki i włączyć funkcję drukowania — to takie proste!
- Prosty interfejs z ekranem dotykowym w przypadku używania drukarki jako urządzenia autonomicznego lub druk z komputera za pomocą oprogramowania MarkWare
- Oszczędzające czas aplikacje do projektowania znaczników rur, znaków bezpieczeństwa, etykiet RTK itp.
- Drukarka jest wyposażona w port USB umożliwiający sprawne importowanie plików, czcionek i grafiki

Wyraziste wydruki wielokolorowe.

Niech wszyscy zobaczą Twoje wyraziste i kolorowe komunikaty. Druk do 4 kolorów na jednej etykiecie zapewnia profesjonalnie prezentujące się, niestandardowe znaki, etykiety i ostrzeżenia.



- Kolorowe wydruki termotransferowe o dużej trwałości
- Jeszcze szybsze drukowanie w standardowych formatach przy użyciu materiałów z zadrukowanym nagłówkiem
- Jeszcze większa swoboda tworzenia etykiet dzięki aplikacjom Brady Workstation
- Port Ethernet umożliwiający łatwe podłączenie drukarki do sieci



Znaki wielokolorowe

Znaki odblaskowe

Znaki fotoluminescencyjne

Znaczniki rur

Oznaczenia w magazynach

Znaki ostrzegawcze

Najlepsze materiały.

Materiały eksploatacyjne firmy Brady do drukowania znaków i etykiet przewodzą w branży pod względem trwałości i wydajności. Są odporne na trudne warunki, trwale przylegają nawet do najbardziej wymagających powierzchni i są po prostu trwalsze niż inne materiały eksploatacyjne dostępne na rynku. Dzięki drukarce znaków i etykiet BBP85 możesz wybierać spośród ponad 100 różnych opcji materiałów eksploatacyjnych, między innymi:



- Bogaty wybór materiałów klasy przemysłowej do zastosowań zewnętrznych o szerokości od 101,60 mm do 254 mm
- Materiały specjalistyczne, w tym materiały odbłaskowe lub świecące w ciemności
- Materiały z zadrukowanym nagłówkami do etykiet CLP (GHS) i znaków bezpieczeństwa OSHA lub ANSI, wymagające zaledwie jednego przejścia przez drukarkę!

Drukarka BBP85

Oznaczenie produktu	Nr produktu	Opis
BBP85-AM	132741	Drukarka znaków i etykiet BBP85 QWERTY US
BBP85-AZ-SFIDS	198566	Drukarka znaków i etykiet BBP85- AZERTY z pakietem oprogramowania Brady Workstation SFID Suite
BBP85-CYR-SFIDS	198567	Drukarka znaków i etykiet BBP85- CYRYLICA z pakietem oprogramowania Brady Workstation SFID Suite
BBP85-QY-EU-SFIDS	198568	Drukarka znaków i etykiet BBP85- QWERTY UE z pakietem oprogramowania Brady Workstation SFID Suite
BBP85-QY-US-SFIDS	198569	Do szybkiego tworzenia etykiet NFPA i z kolorowymi paskami
BBP85-QY-UK-SFIDS	198570	Drukarka znaków i etykiet BBP85- QWERTY UK z pakietem oprogramowania Brady Workstation SFID Suite
BBP85-QZ-SFIDS	198571	Drukarka znaków i etykiet BBP85- QWERTZ z pakietem oprogramowania Brady Workstation SFID Suite
BBP85-AZ	198689	Drukarka znaków i etykiet BBP85 AZERTY
BBP85-CYR	198690	Drukarka znaków i etykiet BBP85 CYRYLICA
BBP85-QY-EU	198691	Drukarka znaków i etykiet BBP85 QWERTY UE
BBP85-QY-UK	198693	Drukarka znaków i etykiet BBP85 QWERTY UK
BBP85-QZ	198694	Drukarka znaków i etykiet BBP85 QWERTZ



Pakiet Basic Suite dołączony jest do każdej drukarki i wystarczy go pobrać ze strony: Workstation.BradyID.com/Free



Twórz niestandardowe znaki, etykiety i oznaczenia rurociągów za pomocą WorkStation.BradyID.com/SFID

Akcesoria do BBP85

Oznaczenie produktu	Nr produktu	Opis
Cleaning Pen	064692	Zmazywacz do systemów DIY
B85-DC	240073	Ośłona przed kurzem do drukarki BBP85
STYLUS PENS	142115	Zestaw 3 wymiennych rysików
NET-BT	142265	Karta sieciowa Bluetooth
NET-LAN	142267	Karta sieciowa LAN
NET-WIFI-LAN	142268	Karta sieciowa Wi-Fi/LAN
Cleaning Kit	266116	Zestaw do czyszczenia



Rysik



Zmazywacz



Karta sieciowa

System laminowania i tabliczki BLS

System laminowania BLS2000 umożliwia szybki montaż zadrukowanych znaków do akrylowych tabliczek

Oferuje sztywną bazę i ochronę dla znaków, na które oddziałują czynniki zewnętrzne, takie jak wycieki kwasów, rozpuszczalników, itp. Dzięki niemu znaki wyglądają bardziej profesjonalnie, a tablicę można zamocować lub zawiesić na wybranej konstrukcji.

Nr produktu	Opis
013400	Bezbarwny akrylowy półsztywny panel 100 mm x 152 mm
013401	Bezbarwny akrylowy półsztywny panel 203 mm x 203 mm
013403	Bezbarwny akrylowy półsztywny panel 254 mm x 177 mm
013402	Bezbarwny akrylowy półsztywny panel 254 mm x 254 mm
013404	Bezbarwny akrylowy półsztywny panel 254 mm x 355 mm
013405	Bezbarwny akrylowy półsztywny panel 254 mm x 760 mm
013506	System laminowania BLS 2000



Zestaw materiałów eksploatacyjnych do przesuwanych tabliczek BHP

Druk sztywnych tabliczek bez zadruku do wykorzystania w systemie komunikacji BHP firmy Brady z przesuwanymi tabliczkami.



Oznaczenie produktu	Opis
B85-RIGID SIGN-KIT	Zestaw sztywnych tablic znaków do drukarki BBP85

Ten zestaw zawiera po jednej z następujących części:

Oznaczenie produktu	Opis	Kolor	Szerokość (mm)	Wysokość (mm)	Długość (m)	Opakowanie
B85-R-158x60-BK	Taśma(-y)	Czarny	158,00	-	60,00	1
B85-R-158x60-RD	Taśma(-y)	Czerwony	158,00	-	60,00	1
B85-R-158x60-BL	Taśma(-y)	Niebieski	158,00	-	60,00	1
B85-R-158x60-GN	Taśma(-y)	Zielony	158,00	-	60,00	1
B85-R-158x60-YL	Taśma(-y)	Żółty	158,00	-	60,00	1
B85-150x15M-7569WT	Rolka(-i)	Biały	150,00	-	15,00	1
SLIDER BOARD-PVC-450x850mm-BLANK-LS	Znak(i)	Biały	450,00	830,00	-	1
SLIDER INSERT-PP-450x150mm-BLANK	Znak(i)	Biały	450,00	150,00	-	1

Kompatybilność z BBP85.



Winył o wysokiej odporności do zastosowań wewnętrznych/zewnętrznych B-595

Do zastosowań ogólnych i identyfikacji bezpieczeństwa: nasz najlepszy winyl stosowany w przemyśle

- Wytrzymały winyl o niskiej kurczliwości, pokryty naszym najbardziej agresywnym klejem
- Przylega do powierzchni nierównych, pofalowanych, chropowatych i o bardzo zróżnicowanej teksturze (pomalowane pustaki, nieheblowane drewno, nierówny plastik, rury pokryte papierem, powierzchnie powlekane proszkiem)
- Możliwość mocowania na trudnych elementach o niskiej energii powierzchniowej (rury z PCW, skrzynki na narzędzia formowane przez rozdmuchiwanie, tworzywa ABS i przetworzone tworzywo sztuczne)



Oznakowanie BHP i zakładowe:

Etykiety systemu 5S, znaczniki rur, etykiety BHP ostrzegawcze, etykiety do sprzętu i tablic, etykiety do znaków łuku elektrycznego, etykiety chemiczne i inne

Schemat	Oznaczenie produktu	Kolor	Szerokość (mm)	Długość (m)	Opakowanie	Zalecane kalki
∞	B85-100x15M-595-YL	Żółty	100,00	15,00	1	B85-R-158x60-BK
∞	B85-150x15M-595-YL	Żółty	150,00	15,00	1	B85-R-158x60-BK
∞	B85-178x15M-595-YL	Żółty	178,00	15,00	1	B85-R-220x60-BK
∞	B85-200x15M-595-YL	Żółty	200,00	15,00	1	B85-R-220x60-BK
∞	B85-250x15M-595-YL	Żółty	250,00	15,00	1	B85-R-220x60-BK
∞	B85-100x15M-595-GD	Złoty	100,00	15,00	1	B85-R-158x60-BK
∞	B85-150x15M-595-GD	Złoty	150,00	15,00	1	B85-R-158x60-BK
∞	B85-200x15M-595-GD	Złoty	200,00	15,00	1	B85-R-220x60-BK
∞	B85-250x15M-595-GD	Złoty	250,00	15,00	1	B85-R-220x60-BK
∞	B85-100x15M-595-GN	Zielony	100,00	15,00	1	B85-R-158x60-BK
∞	B85-150x15M-595-GN	Zielony	150,00	15,00	1	B85-R-158x60-WT
∞	B85-178x15M-595-GN	Zielony	178,00	15,00	1	B85-R-220x60-WT
∞	B85-200x15M-595-GN	Zielony	200,00	15,00	1	B85-R-220x60-BK
∞	B85-250x15M-595-GN	Zielony	250,00	15,00	1	B85-R-220x60-WT
∞	B85-100x15M-595-PL	Wrzosowy	100,00	15,00	1	B85-R-158x60-WT
∞	B85-150x15M-595-PL	Wrzosowy	150,00	15,00	1	B85-R-158x60-WT
∞	B85-200x15M-595-PL	Wrzosowy	200,00	15,00	1	B85-R-220x60-BK
∞	B85-250x15M-595-PL	Wrzosowy	250,00	15,00	1	B85-R-220x60-WT
∞	B85-100x15M-595-GY	Szary	100,00	15,00	1	B85-R-158x60-BK
∞	B85-150x15M-595-GY	Szary	150,00	15,00	1	B85-R-158x60-BK
∞	B85-200x15M-595-GY	Szary	200,00	15,00	1	B85-R-220x60-BK
∞	B85-250x15M-595-GY	Szary	250,00	15,00	1	B85-R-220x60-BK
∞	B85-100x15M-595-OR	Pomarańczowy	100,00	15,00	1	B85-R-158x60-BK
∞	B85-150x15M-595-OR	Pomarańczowy	150,00	15,00	1	B85-R-158x60-BK
∞	B85-178x15M-595-OR	Pomarańczowy	178,00	15,00	1	B85-R-220x60-BK
∞	B85-200x15M-595-OR	Pomarańczowy	200,00	15,00	1	B85-R-220x60-BK
∞	B85-250x15M-595-OR	Pomarańczowy	250,00	15,00	1	B85-R-220x60-BK
∞	B85-100x15M-595-BL	Niebieski	100,00	15,00	1	B85-R-158x60-BK
∞	B85-150x15M-595-BL	Niebieski	150,00	15,00	1	B85-R-158x60-WT
∞	B85-178x15M-595-BL	Niebieski	178,00	15,00	1	B85-R-220x60-WT
∞	B85-200x15M-595-BL	Niebieski	200,00	15,00	1	B85-R-220x60-BK
∞	B85-250x15M-595-BL	Niebieski	250,00	15,00	1	B85-R-220x60-WT
∞	B85-100x15M-595-RD	Czerwony	100,00	15,00	1	B85-R-158x60-BK
∞	B85-150x15M-595-RD	Czerwony	150,00	15,00	1	B85-R-158x60-WT
∞	B85-178x15M-595-RD	Czerwony	178,00	15,00	1	B85-R-220x60-WT
∞	B85-200x15M-595-RD	Czerwony	200,00	15,00	1	B85-R-220x60-BK
∞	B85-250x15M-595-RD	Czerwony	250,00	15,00	1	B85-R-220x60-WT
∞	B85-100x15M-595-BK	Czarny	100,00	15,00	1	B85-R-158x60-WT
∞	B85-150x15M-595-BK	Czarny	150,00	15,00	1	B85-R-158x60-WT
∞	B85-200x15M-595-BK	Czarny	200,00	15,00	1	B85-R-220x60-BK
∞	B85-250x15M-595-BK	Czarny	250,00	15,00	1	B85-R-220x60-WT
∞	B85-100x15M-595-BR	Brązowy	100,00	15,00	1	B85-R-158x60-WT
∞	B85-150x15M-595-BR	Brązowy	150,00	15,00	1	B85-R-158x60-WT
∞	B85-200x15M-595-BR	Brązowy	200,00	15,00	1	B85-R-220x60-BK
∞	B85-250x15M-595-BR	Brązowy	250,00	15,00	1	B85-R-220x60-WT
∞	B85-100x15M-595-WT	Biały	100,00	15,00	1	B85-R-158x60-BK
∞	B85-150x15M-595-WT	Biały	150,00	15,00	1	B85-R-158x60-BK
∞	B85-178x15M-595-WT	Biały	178,00	15,00	1	B85-R-220x60-BK
∞	B85-200x15M-595-WT	Biały	200,00	15,00	1	B85-R-220x60-BK
∞	B85-250x15M-595-WT	Biały	250,00	15,00	1	B85-R-220x60-BK
∞	B85-100x15M-595-CL	Bezbarwny	100,00	15,00	1	B85-R-158x60-BK
∞	B85-150x15M-595-CL	Bezbarwny	150,00	15,00	1	B85-R-158x60-BK
∞	B85-200x15M-595-CL	Bezbarwny	200,00	15,00	1	B85-R-220x60-BK
∞	B85-250x15M-595-CL	Bezbarwny	250,00	15,00	1	B85-R-220x60-BK

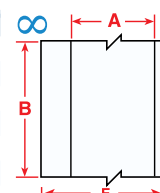

Numerы patentów USA 5,318,370; 5,823,689; 6,570,602. Inne wnioski patentowe są w trakcie rozpatrywania.

Etykiety do substancji chemicznych, zadrukowane, w ramach systemu informacji koniecznych (RTK) B-595

Do szybkiego tworzenia etykiet NFPA i z kolorowymi paskami

- Możliwość druku etykiet chemicznych w pięciu kolorach przy zaledwie jednym przejściu przez drukarkę.
- Materiał do zastosowań wewnętrznych/na zewnątrz, wytrzymały na wilgoć, środki chemiczne i transport



Schemat	Oznaczenie produktu		Szerokość (mm)	Wysokość (mm)	Opakowanie	Zalecane kalki
<input type="checkbox"/>	B85-102x152-595-NFPADIA		102,00	152,00	95	B85-R-158x60-BK
<input type="checkbox"/>	B85-178x254-595-NFPADIA		178,00	254,00	60	B85-R-220x60-BK
<input type="checkbox"/>	B85-152x152-595-NFPA		152,00	152,00	95	B85-R-158x60-BK
<input type="checkbox"/>	B85-102x152-595-COLOURBAR		102,00	152,00	95	B85-R-158x60-BK
<input type="checkbox"/>	B85-178x254-595-COLOURBAR		178,00	254,00	60	B85-R-220x60-BK

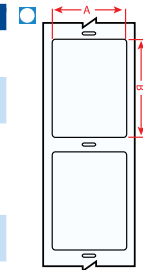

Nagłówki na znaki z zadrukiem, docięte, puste B-595

Do tworzenia etykiet ostrzegawczych w zaledwie kilka sekund

- Możliwość szybkiego drukowania kolorowych znaków wymagających tylko jednego przejścia przez drukarkę.
- Nagłówki są zgodne z normami OSHA 1910.145 i ASME/ANSI Z535.



Schemat	Oznaczenie produktu		Szerokość (mm)	Wysokość (mm)	Opakowanie	Zalecane kalki
<input type="checkbox"/>	B85-102x152-595-ANSICA		102,00	152,00	95	B85-R-158x60-BK
<input type="checkbox"/>	B85-178x254-595-ANSICA		178,00	254,00	60	B85-R-220x60-BK
<input type="checkbox"/>	B85-102x152-595-ANSIDA		102,00	152,00	95	B85-R-158x60-BK
<input type="checkbox"/>	B85-178x254-595-ANSIDA		178,00	254,00	60	B85-R-220x60-BK
<input type="checkbox"/>	B85-102x152-595-ANSINO		102,00	152,00	95	B85-R-158x60-BK
<input type="checkbox"/>	B85-178x254-595-ANSINO		178,00	254,00	60	B85-R-220x60-BK
<input type="checkbox"/>	B85-102x152-595-ANSIWA		102,00	152,00	95	B85-R-158x60-BK
<input type="checkbox"/>	B85-178x254-595-ANSIWA		178,00	254,00	60	B85-R-220x60-BK
<input type="checkbox"/>	B85-102x152-595-OSHACA		102,00	152,00	95	B85-R-158x60-BK
<input type="checkbox"/>	B85-178x254-595-OSHACA		178,00	254,00	60	B85-R-220x60-BK
<input type="checkbox"/>	B85-102x152-595-OSHADA		102,00	152,00	95	B85-R-158x60-BK
<input type="checkbox"/>	B85-178x254-595-OSHADA		178,00	254,00	60	B85-R-220x60-BK
<input type="checkbox"/>	B85-178x254-595-WT		178,00	254,00	60	B85-R-220x60-BK
<input type="checkbox"/>	B85-178x254-595-YL		178,00	254,00	60	B85-R-220x60-BK

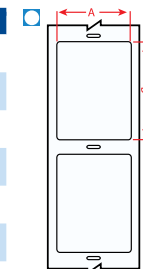

Jaki materiał do danego zastosowania?

Dodatkowe informacje na temat materiałów pasujących do danego zastosowania podane są w naszym poradniku na stronie 9.



Winył do zastosowań zewnętrznych i w pomieszczeniach B-7569

Stosowany w przemyśle winyl ogólnego przeznaczenia do użycia wewnątrz/na zewnątrz budynków

- Trwały i elastyczny materiał identyfikacyjny o wysokim połysku
- Możliwość mocowania na trudnych materiałach o niskiej energii powierzchniowej
- Wytrzymuje nawet 75°C, co spełnia wymogi w zakresie przemysłowych temperatur konserwacji
- Winył o niskiej kurczliwości



Schemat	Oznaczenie produktu	Kolor	Szerokość (mm)	Długość (m)	Opakowanie	Zalecane kalki
∞	B85-100x15M-7569YL	Żółty	100,00	15,00	1	B85-R-158x60-BK
∞	B85-150x15M-7569YL	Żółty	150,00	15,00	1	B85-R-158x60-BK
∞	B85-200x15M-7569YL	Żółty	200,00	15,00	1	B85-R-220x60-BK
∞	B85-250x15M-7569YL	Żółty	250,00	15,00	1	B85-R-220x60-BK
∞	B85-100x15M-7569GN	Zielony	100,00	15,00	1	B85-R-158x60-WT
∞	B85-200x15M-7569GN	Zielony	200,00	15,00	1	B85-R-220x60-WT
∞	B85-250x15M-7569GN	Zielony	250,00	15,00	1	B85-R-220x60-WT
∞	B85-250x15M-7569OR	Pomarańczowy	250,00	15,00	1	B85-R-220x60-BK
∞	B85-100x15M-7569BL	Niebieski	100,00	15,00	1	B85-R-158x60-WT
∞	B85-200x15M-7569BL	Niebieski	200,00	15,00	1	B85-R-220x60-WT
∞	B85-250x15M-7569BL	Niebieski	250,00	15,00	1	B85-R-220x60-WT
∞	B85-100x15M-7569RD	Czerwony	100,00	15,00	1	B85-R-158x60-WT
∞	B85-200x15M-7569RD	Czerwony	200,00	15,00	1	B85-R-220x60-WT
∞	B85-250x15M-7569RD	Czerwony	250,00	15,00	1	B85-R-220x60-WT
∞	B85-100x15M-7569BK	Czarny	100,00	15,00	1	B85-R-158x60-WT
∞	B85-250x15M-7569BK	Czarny	250,00	15,00	1	B85-R-220x60-WT
∞	B85-100x15M-7569WT	Biały	100,00	15,00	1	B85-R-158x60-BK
∞	B85-150x15M-7569WT	Biały	150,00	15,00	1	B85-R-158x60-BK
∞	B85-200x15M-7569WT	Biały	200,00	15,00	1	B85-R-220x60-BK
∞	B85-250x15M-7569WT	Biały	250,00	15,00	1	B85-R-220x60-BK

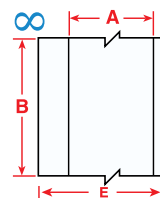

Etykiety chemiczne CLP (GHS) z zadrukiem B-7569

Możliwość druku etykiet CLP (GHS) w dwóch kolorach przy zaledwie jednym przejściu przez drukarkę

- Puste etykiety z nadrukowanymi czerwonymi rombami do etykiet dwukolorowych CLP (GHS) drukowanych w jednym przejściu drukarki
- 3 rozmiary etykiet z 6 wzorami rombów każdy, odpowiadającymi szablonom w aplikacji Brady Workstation CLP (GHS). Dowiedz się więcej pod adresem workstation.bradyid.com!
- Winył do zastosowań wewnętrznych/na zewnątrz, wytrzymały na wilgoć, środki chemiczne i transport
- Wymagane oprogramowanie MarkWare wersji 3.9.3 lub wyższej



Schemat	Oznaczenie produktu	Szerokość (mm)	Wysokość (mm)	Opakowanie	Zalecane kalki
□	B85-105x155-7569-CLP1	105,00	155,00	90	B85-R-158x60-BK
□	B85-105x155-7569-CLP2	105,00	155,00	90	B85-R-158x60-BK
□	B85-105x155-7569-CLP3A	105,00	155,00	90	B85-R-158x60-BK
□	B85-105x155-7569-CLP3B	105,00	155,00	90	B85-R-158x60-BK
□	B85-105x155-7569-CLP4A	105,00	155,00	90	B85-R-158x60-BK
□	B85-105x155-7569-CLP4B	105,00	155,00	90	B85-R-158x60-BK
□	B85-155x210-7569-CLP1	155,00	210,00	70	B85-R-158x60-BK
□	B85-155x210-7569-CLP2	155,00	210,00	70	B85-R-158x60-BK
□	B85-155x210-7569-CLP3A	155,00	210,00	70	B85-R-158x60-BK
□	B85-155x210-7569-CLP3B	155,00	210,00	70	B85-R-158x60-BK
□	B85-155x210-7569-CLP4A	155,00	210,00	70	B85-R-158x60-BK
□	B85-155x210-7569-CLP4B	155,00	210,00	70	B85-R-158x60-BK

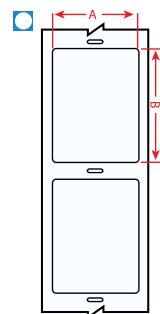

Nagłówki na znaki z zadrukiem, docięte, puste B-7569

Do tworzenia etykiet ostrzegawczych w zaledwie kilka sekund

- Możliwość szybkiego drukowania kolorowych znaków wymagających tylko jednego przejścia przez drukarkę.
- Nagłówki są zgodne z normami OSHA 1910.145 i ASME/ANSI Z535.
- Trwały i elastyczny materiał identyfikacyjny o wysokim połysku
- Możliwość mocowania na trudnych materiałach o niskiej energii powierzchniowej
- Wytrzymuje nawet 75°C, co spełnia wymogi w zakresie przemysłowych temperatur konserwacji
- Winył o niskiej kurczliwości



Schemat	Oznaczenie produktu	Szerokość (mm)	Wysokość (mm)	Opakowanie	Zalecane kalki	Obsługiwane oprogramowanie
☐	B85-254x356-7569-WT		254,00	356,00	40	B85-R-220x60-BK MW
☐	B85-254x356-7569-YL		254,00	356,00	40	B85-R-220x60-BK MW
☐	B85-254x356-7569-OSHACA		254,00	356,00	40	B85-R-220x60-BK MW
☐	B85-254x356-7569-ANSICA		254,00	356,00	40	B85-R-220x60-BK MW
☐	B85-254x356-7569-ANSIDA		254,00	356,00	40	B85-R-220x60-BK MW
☐	B85-254x356-7569-ANSINO		254,00	356,00	40	B85-R-220x60-BK MW
☐	B85-254x356-7569-ANSIWA		254,00	356,00	40	B85-R-220x60-BK MW
☐	B85-254x356-7569-OSHADA		254,00	356,00	40	B85-R-220x60-BK MW

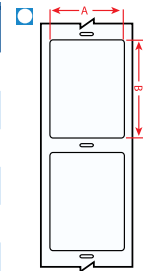

Poliester o wysokich parametrach eksploatacyjnych B-569

Do oznaczania powierzchni gładkich i ze stali nierdzewnej

- Materiał o niskiej zawartości halogenów do znakowania rurociągów i powierzchni ze stali nierdzewnej



Schemat	Oznaczenie produktu	Kolor	Szerokość (mm)	Długość (m)	Opakowanie	Zalecane kalki
∞	B85-100x15M-569-CL	Bezbarwny	100,00	15,00	1	B85-R-158x60-BK
∞	B85-150x15M-569-CL	Bezbarwny	150,00	15,00	1	B85-R-158x60-BK
∞	B85-178x15M-569-CL	Bezbarwny	178,00	15,00	1	B85-R-220x60-BK
∞	B85-250x15M-569-CL	Bezbarwny	250,00	15,00	1	B85-R-220x60-BK
∞	B85-100x15M-569-WT	Biały	100,00	15,00	1	B85-R-158x60-BK
∞	B85-150x15M-569-WT	Biały	150,00	15,00	1	B85-R-158x60-BK
∞	B85-178x15M-569-WT	Biały	178,00	15,00	1	B85-R-220x60-BK
∞	B85-250x15M-569-WT	Biały	250,00	15,00	1	B85-R-220x60-BK
∞	B85-100x15M-569-LB	Jasnoniebieski	100,00	15,00	1	B85-R-158x60-BK
∞	B85-150x15M-569-LB	Jasnoniebieski	150,00	15,00	1	B85-R-158x60-BK
∞	B85-178x15M-569-LB	Jasnoniebieski	178,00	15,00	1	B85-R-220x60-BK
∞	B85-250x15M-569-LB	Jasnoniebieski	250,00	15,00	1	B85-R-220x60-BK
∞	B85-100x15M-569-OC	Ochra	100,00	15,00	1	B85-R-158x60-BK
∞	B85-150x15M-569-OC	Ochra	150,00	15,00	1	B85-R-158x60-BK
∞	B85-178x15M-569-OC	Ochra	178,00	15,00	1	B85-R-220x60-BK
∞	B85-250x15M-569-OC	Ochra	250,00	15,00	1	B85-R-220x60-BK
∞	B85-100x15M-569-OR	Pomarańczowy	100,00	15,00	1	B85-R-158x60-BK
∞	B85-150x15M-569-OR	Pomarańczowy	150,00	15,00	1	B85-R-158x60-BK
∞	B85-178x15M-569-OR	Pomarańczowy	178,00	15,00	1	B85-R-220x60-BK
∞	B85-250x15M-569-OR	Pomarańczowy	250,00	15,00	1	B85-R-220x60-BK
∞	B85-250x15M-569-PK	Różowy	250,00	15,00	1	B85-R-220x60-BK
∞	B85-100x15M-569-YL	Żółty	100,00	15,00	1	B85-R-158x60-BK
∞	B85-150x15M-569-YL	Żółty	150,00	15,00	1	B85-R-158x60-BK
∞	B85-178x15M-569-YL	Żółty	178,00	15,00	1	B85-R-220x60-BK
∞	B85-250x15M-569-YL	Żółty	250,00	15,00	1	B85-R-220x60-BK

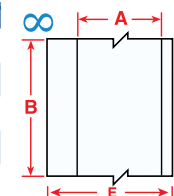



Taśma odblaskowa B-584

Do silnie odblaskowych rozwiązań w zakresie identyfikacji, które doskonale odbijają światło

- Idealny do oznaczania zewnętrznych słupów i cokołów w miejscu pracy, wyposażenia miejsc pracy i urządzeń dachowych
- Zalecany do miejsc słabo oświetlonych i niekorzystnych warunków pogodowych
- Odblaskowość klasy 1 (wg Fed. Spec. L-S-300)



Schemat	Oznaczenie produktu	Kolor	Szerokość (mm)	Długość (m)	Opakowanie	Zalecane kalki
∞	B85-100x10M-584-OR	Pomarańczowy	100,00	10,00	1	B85-R-158x60-BK
∞	B85-178x10M-584-OR	Pomarańczowy	178,00	10,00	1	B85-R-220x60-BK
∞	B85-250x10M-584-OR	Pomarańczowy	250,00	10,00	1	B85-R-220x60-BK
∞	B85-100x10M-584-SV	Srebrny	100,00	10,00	1	B85-R-158x60-BK
∞	B85-178x10M-584-SV	Srebrny	178,00	10,00	1	B85-R-220x60-BK
∞	B85-250x10M-584-SV	Srebrny	250,00	10,00	1	B85-R-220x60-BK
∞	B85-100x10M-584-YL	Żółty	100,00	10,00	1	B85-R-158x60-BK
∞	B85-178x10M-584-YL	Żółty	178,00	10,00	1	B85-R-220x60-BK
∞	B85-250x10M-584-YL	Żółty	250,00	10,00	1	B85-R-220x60-BK

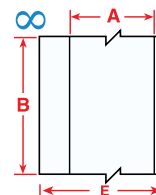

Taśma fotoluminescencyjna o wysokiej intensywności świecenia B-526 BradyGlo

Do rozwiązań w zakresie identyfikacji świecących w ciemności – do 10 godzin

- Przeznaczony do oznaczeń kierunkowych i ewakuacyjnych
- Idealny do oznaczania wyłączników awaryjnych, gaśnic przeciwpożarowych, sygnalizatorów alarmowych i ważnych urządzeń sterujących w miejscu
- Materiał klasy B zgodnie z klasyfikacją PSPA



Schemat	Oznaczenie produktu	Kolor	Szerokość (mm)	Długość (m)	Opakowanie	Zalecane kalki
∞	B85-100x10M-526-GN	Świecący zielony	100,00	10,00	1	B85-R-158x60-BK
∞	B85-178x10M-526-GN	Świecący zielony	178,00	10,00	1	B85-R-220x60-BK
∞	B85-250x10M-526-GN	Świecący zielony	250,00	10,00	1	B85-R-220x60-BK

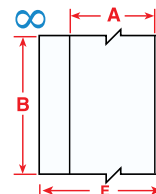

Za pomocą naszej taśmy fotoluminescencyjnej wyraźnie oznaczysz bezpieczne drogi prowadzące do wyjść ewakuacyjnych.

Skontaktuj się z dystrybutorem Brady, aby uzyskać więcej informacji na temat naszej pełnej gamy produktów do znakowania.



Użytkownik ma do swojej dyspozycji bogatą ofertę monochromatycznych i kolorowych warstwowych, wytrzymałych taśm odpornych na rozmazanie. Te taśmy mają komórki pamięci, które przekazują dane do drukarki znaków i etykiet BBP85.

Drukarka zawiadamia użytkownika, jeżeli zainstalowana taśma nie jest zalecana do zainstalowanych etykiet.

Jednokolorowe taśmy barwiące

Oznaczenie produktu	Kolor	Szerokość (mm)	Długość (m)
B85-R-158x60-WT	Biały	158,00	60
B85-R-220x60-WT	Biały	220,00	60
B85-R-158x60-BK	Czarny	158,00	60
B85-R-220x60-BK	Czarny	220,00	60
B85-R-158x60-RD	Czerwony	158,00	60
B85-R-220x60-RD	Czerwony	220,00	60
B85-R-158x60-MA	Magenta	158,00	60
B85-R-220x60-MA	Magenta	220,00	60
B85-R-158x60-BL	Niebieski	158,00	60
B85-R-220x60-BL	Niebieski	220,00	60
B85-R-158x60-OR	Pomarańczowy	158,00	60
B85-R-220x60-OR	Pomarańczowy	220,00	60
B85-R-158x60-GN	Zielony	158,00	60
B85-R-220x60-GN	Zielony	220,00	60
B85-R-158x60-YL	Żółty	158,00	60
B85-R-220x60-YL	Żółty	220,00	60



Dwukolorowe taśmy barwiące warstwowe

Oznaczenie produktu	Kolor	Dodatkowy informacja	Szerokość (mm)	Długość (m)
B85-R-158x60-BK/RD-380P	Czarny i czerwony	Panele o długości 380 mm z taśmą dwukolorową	158,00	60
B85-R-158x60-BK/RD-200P	Czarny i czerwony	Panele o długości 200 mm z taśmą dwukolorową	158,00	60
B85-R-220x60-BK/RD-380P	Czarny i czerwony	Panele o długości 380 mm z taśmą dwukolorową	220,00	60
B85-R-220x60-BK/RD-200P	Czarny i czerwony	Panele o długości 200 mm z taśmą dwukolorową	220,00	60
B85-R-158x60-BK/BL-380P	Czarny i niebieski	Panele o długości 380 mm z taśmą dwukolorową	158,00	60
B85-R-220x60-BK/BL-380P	Czarny i niebieski	Panele o długości 380 mm z taśmą dwukolorową	220,00	60
B85-R-158x60-BK/GN-200P	Czarny i zielony	Panele o długości 200 mm z taśmą dwukolorową	158,00	60
B85-R-158x60-BK/GN-380P	Czarny i zielony	Panele o długości 380 mm z taśmą dwukolorową	158,00	60
B85-R-220x60-BK/GN-200P	Czarny i zielony	Panele o długości 200 mm z taśmą dwukolorową	220,00	60
B85-R-220x60-BK/GN-380P	Czarny i zielony	Panele o długości 380 mm z taśmą dwukolorową	220,00	60
B85-R-158x60-BK/YL-200P	Czarny i żółty	Panele o długości 200 mm z taśmą dwukolorową	158,00	60
B85-R-220x60-BK/YL-380P	Czarny i żółty	Panele o długości 380 mm z taśmą dwukolorową	220,00	60
B85-R-158x60-BK/OR-200P	Czarny na pomarańczowym	Panele o długości 200 mm z taśmą dwukolorową	158,00	60
B85-R-220x60-BK/OR-380P	Czarny na pomarańczowym	Panele o długości 380 mm z taśmą dwukolorową	220,00	60



Czterokolorowe taśmy barwiące warstwowe

Oznaczenie produktu	Kolor	Dodatkowy informacja	Szerokość (mm)	Długość (m)
B85-R-158x60-KRBG-380P	Czarny, czerwony, niebieski, zielony	Panele o długości 380 mm z taśmą czterokolorową	158,00	60
B85-R-158x60-KRBG-200P	Czarny, czerwony, niebieski, zielony	Panele o długości 200 mm z taśmą czterokolorową	158,00	60
B85-R-220x60-KRBG-380P	Czarny, czerwony, niebieski, zielony	Panele o długości 380 mm z taśmą czterokolorową	220,00	60
B85-R-220x60-KRBG-200P	Czarny, czerwony, niebieski, zielony	Panele o długości 200 mm z taśmą czterokolorową	220,00	60
B85-R-158x60-KRBY-380P	Czarny, czerwony, niebieski, żółty	Panele o długości 380 mm z taśmą czterokolorową	158,00	60
B85-R-158x60-KRBY-200P	Czarny, czerwony, niebieski, żółty	Panele o długości 200 mm z taśmą czterokolorową	158,00	60
B85-R-220x60-KRBY-380P	Czarny, czerwony, niebieski, żółty	Panele o długości 380 mm z taśmą czterokolorową	220,00	60
B85-R-220x60-KRBY-200P	Czarny, czerwony, niebieski, żółty	Panele o długości 200 mm z taśmą czterokolorową	220,00	60
B85-R-220x60-KROB-200P	Czarny, czerwony, pomarańczowy, niebieski	Panele o długości 200 mm z taśmą czterokolorową	220,00	60



Ogólne informacje na temat drukarki BBP85



Obejrzyj filmy wideo na naszym kanale Brady w serwisie YouTube.





Drukarki kolorowych etykiet Brady Jet J2000 i J4000

- 54-57 Drukarka kolorowych etykiet BradyJet J2000
- 57 Etykiety morskie BS5609
- 57 Laminaty zabezpieczające zapewniające trwałość w warunkach zewnętrznych
- 58-59 Drukarka kolorowych etykiet BradyJet J4000
- 60 Laminaty zabezpieczające zapewniające trwałość w warunkach zewnętrznych
- 60 Wielokolorowe zawieszki do druku na miejscu
- 60 Etykiety morskie BS5609
- 61 Tworzenie sztywnych wielokolorowych znaków za pomocą drukarki BradyJet
- 61 Samodzielny druk procedur systemu LOTO w kolorze





Do drukarki BradyJet J2000 stosuje się niezawodne materiały do znaków, zawieszek i etykiet do stosowania we wnętrzach, które nie odpadają i zachowują czytelność nawet w przypadku kontaktu z cieczami, alkoholem i sztucznym oświetleniem. Są one niezawodnym narzędziem do ostrzegania pracowników o zagrożeniach lub instruowania ich w zakresie optymalnej konserwacji lub eksploatacji urządzeń.

Dobrze widoczne znaki zgodne z przepisami

Dzięki ponad 16 milionom kolorów nowa drukarka BradyJet J2000 umożliwia drukowanie własnych, przyciągających uwagę znaków bezpieczeństwa, zawieszek, znaczników rur i etykiet instrukcji lean. Wszystko to, aby zwiększyć bezpieczeństwo i wydajność w miejscu pracy, a jednocześnie zachować zgodność z obowiązującymi przepisami w ramach kodów kolorystycznych. Ponieważ drukarka dysponuje możliwością druku nawet w rozdzielczości 4800 dpi, odpowiadającej jakości fotograficznej, do wszystkich znaków można dodać wysokiej jakości rysunki i zdjęcia.

Drukarki BradyJet J2000

Oznaczenie produktu	Nr produktu	Opis
J2000-EU	150159	Drukarka kolorowa etykiet BradyJet J2000 – UE
J2000-EU-LABS	199966	Drukarka kolorowa etykiet BradyJet J2000 – UE z pakietem oprogramowania Brady Workstation LAB Suite
J2000-EU-SFIDS	199968	Drukarka kolorowa etykiet BradyJet J2000 – UE z pakietem oprogramowania Brady Workstation SFID Suite
J2000-UK	150157	Drukarka kolorowa etykiet BradyJet J2000 – UK
J2000-UK-LABS	199967	Drukarka kolorowa etykiet BradyJet J2000 – UK z pakietem oprogramowania Brady Workstation LAB Suite
J2000-UK-SFIDS	199969	Drukarka kolorowa etykiet BradyJet J2000 – UK z pakietem oprogramowania Brady Workstation SFID Suite
J2000	150162	Drukarka kolorowa etykiet BradyJet J2000 – US
J2000-US-LABS	199971	Drukarka kolorowa etykiet BradyJet J2000 – US z pakietem oprogramowania Brady Workstation LAB Suite
J2000-US-SFIDS	199972	Drukarka kolorowa etykiet BradyJet J2000 – US z pakietem oprogramowania Brady Workstation SFID Suite



Pakiet Basic Suite dołączony jest do każdej drukarki i wystarczy go pobrać ze strony WorkStation.BradyID.com/Free



Twórz niestandardowe znaki, etykiety i oznaczenia rurociągów za pomocą WorkStation.BradyID.com/SFID



Akcesoria BradyJet J2000

Oznaczenie produktu	Nr produktu	Opis
J20-CUTTER	150160	Wymienny nóż tnący do J2000
J20-PAD	150163	Zamienné wkładki atramentowe do J2000

Atramenty BradyJet J2000

Oznaczenie produktu	Nr produktu	Opis
J20-CMY	150154	Kaseta z tuszem na bazie pigmentu CMY do drukarki J2000



Prosta w obsłudze

Wymiary drukarki BradyJet J2000 to zaledwie 26,4 x 38,9 cm, dzięki czemu nie zajmuje ona wiele miejsca, jest bardzo praktyczna i prosta w obsłudze. Rolki z etykietami marki Brady osadzone są na sprężynkach, dzięki czemu łatwo je wymienić, a operacja trwa nie więcej niż 20 sekund, po czym drukarka automatycznie konfiguruje etykietę, a drukarka jest błyskawicznie gotowa do pracy.

Dzięki prędkości drukowania do 63,5 mm/s, jeżeli zajdzie taka potrzeba można szybko wydrukować większe, kolorowe etykiety, np. na próbki.



Oznakowanie bezpieczeństwa



CLP/GHS



Znakowanie rur



Plan ewakuacji



Lean/5S



Znaki zakładowe

Specyfikacje drukarek

Rozdzielczość druku (dpi)	Do 4800
Technologia druku	Tusz (inkjet)
Kolor druku	Kolorowy
Etykiety ciągłe czy wykrawane	Etykiety ciągłe i wykrawane
Maksymalna szerokość etykiety (mm)	101,60
Maksymalna szerokość druku (mm)	101,60
Maks. długość wydruku (mm)	609,60
Obcinarka	Automatyczna obcinarka
Prędkość druku (mm/s)	63,50
Łączność z komputerem	Tak
Obsługiwane oprogramowanie	Brady Workstation, sterownik do systemu Windows do obsługi oprogramowania zewnętrznego
Opcje łączności	USB
Wysokość x Szerokość x Głębokość (mm)	180 x 264 x 389
Masa (kg)	3,20
Temperatura robocza	15°C - 32°C
Dopuszczenia/zgodność	USA: UL, FCC Class A; Kanada: cUL, IC/ISED; Unia Europejska: CE, RoHS 2011/65/UE, 2014/35/UE, LVD, 2014/30/UE, RED 2014/53/UE; Australia/Nowa Zelandia: RCM
Gwarancja	1 rok



Materiały J2000 SFID

Schemat	Oznaczenie produktu	Nr produktu	Kolor	Szerokość A (mm)	Wysokość B (mm)	Długość (m)	Całkowita ilość w opakowaniu
Poliester do druku atramentowego							
∞	J20C-1125-2569	150021	Biały	29,00	–	30 m	1
∞	J20C-2250-2569	150031	Biały	57,00	–	30 m	1
∞	J20C-4000-2569	150009	Biały	101,00	–	30 m	1
▲	J20-260-2569	150026	Biały	55,00	85,00		340
▲	J20-261-2569	150003	Biały	75,00	110,00		270
▲	J20-262-2569	150029	Biały	105,00	155,00		200
Poliester z winylową powłoką odbierająca tusz							
∞	J20C-2500-2551	150012	Biały	64,00	–	15,24 m	1
∞	J20C-3250-2551	150008	Biały	83,00	–	15,24 m	1
🔒	J20-255-2551	150030	Biały	82,55	146,05		100
Winył do druku atramentowego							
∞	J20C-1125-2595	150010	Biały	29,00	–	30 m	1
∞	J20C-2250-2595	150014	Biały	57,00	–	30 m	1
∞	J20C-4000-2595	150017	Biały	101,00	–	30 m	1
▲	J20-260-2595	150013	Biały	55,00	85,00		340
▲	J20-261-2595	150027	Biały	75,00	110,00		270
▲	J20-262-2595	150032	Biały	105,00	155,00		200

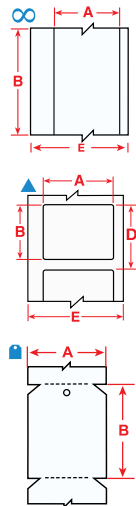

Materiały J2000 CLP

Schemat	Oznaczenie produktu	Nr produktu	Kolor	Szerokość A (mm)	Wysokość B (mm)	Długość (m)	Całkowita ilość w opakowaniu
Polipropylen do druku atramentowego							
∞	J20C-1125-7425J	150542	Biały	29,00	–	30 m	1
∞	J20C-2250-7425J	150547	Biały	57,00	–	30 m	1
▲	J20-18-7425J	150545	Biały	76,20	25,40		1000
▲	J20-260-7425J	150543	Biały	55,00	85,00		340
▲	J20-261-7425J	150541	Biały	75,00	110,00		270
▲	J20-262-7425J	150544	Biały	105,00	155,00		200
Winył do druku atramentowego							
∞	J20C-1125-2595	150010	Biały	29,00	–	30 m	1
∞	J20C-2250-2595	150014	Biały	57,00	–	30 m	1
∞	J20C-4000-2595	150017	Biały	101,00	–	30 m	1
▲	J20-18-2595	150546	Biały	76,20	25,40		1000
▲	J20-260-2595	150013	Biały	55,00	85,00		340
▲	J20-261-2595	150027	Biały	75,00	110,00		270
▲	J20-262-2595	150032	Biały	105,00	155,00		200

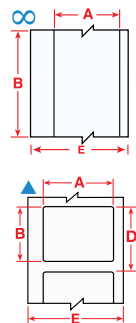

Pakiet oprogramowania Brady Workstation Safety and Facility Identification Suite

Bezpieczeństwo w zakładzie i zgodność z przepisami dzięki tworzeniu niestandardowych znaków, etykiet oraz znaczników rur i przeniesieniu instrukcji bezpieczeństwa na poziom wizualny.

Workstation.BradyID.com/SafetyAndFacility





Etykiety winylowe B-2581 do wielokrotnego przyklejania

Dzięki opcji wielokrotnego przyklejania etykiety można idealnie rozmieścić w żądanym miejscu, a następnie usunąć bez pozostawiania śladów.

- Doskonale do oznaczania zasobów, w projektach Lean/5S i identyfikacji pojemników wielokrotnego użytku
- Zakres temperatur roboczych od -40 do 60°C (od -40 do 140°F)



Numer zamówienia	Nr produktu	Opis	Szerokość (mm)	Długość (m)	Opakowanie
J20C-1125-2581	151107	Ciągła taśma do wielokrotnego przyklejania do drukarki J2000	28,58	30,48	1
J20C-2250-2581	151108	Ciągła taśma do wielokrotnego przyklejania do drukarki J2000	57,15	30,48	1
J20C-4000-2581	151109	Ciągła taśma do wielokrotnego przyklejania do drukarki J2000	101,60	30,48	1
J50C-2250-2581	151110	Ciągła taśma do wielokrotnego przyklejania do drukarki J4000/J5000	57,15	30,48	1
J50C-4000-2581	151111	Ciągła taśma do wielokrotnego przyklejania do drukarki J4000/J5000	101,60	30,48	1
J50C-6000-2581	151112	Ciągła taśma do wielokrotnego przyklejania do drukarki J4000/J5000	152,40	30,48	1
J50C-8000-2581	151113	Ciągła taśma do wielokrotnego przyklejania do drukarki J4000/J5000	203,20	30,48	1



Magnetyczne etykiety poliestrowe B-2509

Dzięki etykietom magnetycznym można ograniczyć zużycie i wykorzystać je ponownie w obszarach zapasów rotacyjnych.

- Szybka i łatwa zmiana oznaczeń na powierzchniach metalicznych
- Idealne do półek, szuflad, pojemników, systemów Lean/5S oraz regałów magazynowych i inwentaryzacyjnych



Numer zamówienia	Nr produktu	Opis	Szerokość (mm)	Długość (m)	Opakowanie
J20C-2500-2509	151114	Ciągła taśma magnetyczna do drukarki J2000	63,50	7,62	1
J50C-2500-2509	151116	Ciągła taśma magnetyczna do drukarki J5000	63,50	7,62	1
J50C-4250-2509	151117	Ciągła taśma magnetyczna do drukarki J5000	107,95	7,62	1
J50C-6000-2509	151118	Ciągła taśma magnetyczna do drukarki J5000	152,40	7,62	1



Etykiety papierowe B-2550

Etykiety papierowe stanowią ekonomiczne rozwiązanie Twoich potrzeb w zakresie etykietowania

- Idealne do etykietowania tymczasowego i ogólnego przeznaczenia w niewymagających warunkach
- Doskonały kontrast i odporność na rozmazywanie na potrzeby drukowania kodów kreskowych



Schemat	Numer zamówienia	Nr produktu	Opis	Szerokość (mm)	Długość (m)	Opakowanie
▲	J20-164-2550	151119	Papierowe etykiety do drukarki J2000	22,86	-	1200
▲	J20-235-2550	151120	Papierowe etykiety do drukarki J2000	40,39	-	1050
▲	J20-88-2550	151121	Papierowe etykiety do drukarki J2000	25,40	-	2700
▲	J20-256-2550	151122	Papierowe etykiety do drukarki J2000	33,02	-	1600
▲	J20-17-2550	151123	Papierowe etykiety do drukarki J2000	50,80	-	1000
▲	J20-53-2550	151124	Papierowe etykiety do drukarki J2000	50,80	-	1900
▲	J20-166-2550	151125	Papierowe etykiety do drukarki J2000	63,50	-	850
▲	J20-7-2550	151126	Papierowe etykiety do drukarki J2000	69,85	-	850
▲	J20-18-2550	151127	Papierowe etykiety do drukarki J2000	76,20	-	1050
▲	J20-19-2550	151128	Papierowe etykiety do drukarki J2000	76,20	-	550
▲	J20-20-2550	151129	Papierowe etykiety do drukarki J2000	76,20	-	200
▲	J20-77-2550	151130	Papierowe etykiety do drukarki J2000	101,60	-	280
▲	J20-25-2550	151131	Papierowe etykiety do drukarki J2000	101,60	-	180
▲	J20-55-2550	151132	Papierowe etykiety do drukarki J2000	101,60	-	550
▲	J20C-2000-2550	151133	Ciągła taśma papierowa do drukarki J2000	50,80	30,48	1
▲	J20C-3000-2550	151134	Ciągła taśma papierowa do drukarki J2000	76,20	30,48	1
▲	J20C-4000-2550	151135	Ciągła taśma papierowa do drukarki J2000	101,60	30,48	1

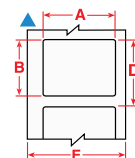

Rozpuszczalne etykiety papierowe B-403

Papierowa etykieta rozpuszczalna w wodzie jest samoprzylepna i bardzo łatwa do nałożenia. Kontakt z ciepłą wodą sprawia, że etykieta całkowicie rozpuszcza się w ciągu 30 sekund, nie uszkadzając powierzchni, na którą została nałożona, i nie zostawiając żadnych resztek. To z kolei zmniejsza nakład pracy potrzebny do zdejmowania etykiet, ułatwia konserwację filtrów i odpływów oraz pozwala na łatwą identyfikację powtórnie elementów wielokrotnego użytku w różnych branżach.



Schemat	Numer zamówienia	Nr produktu	Opis	Szerokość (mm)	Długość (m)	Opakowanie
∞	J20C-1125-403	151239	Rozpuszczalna ciągła taśma papierowa do drukarki J2000	28,6	30,48	1
∞	J20C-2250-403	151240	Rozpuszczalna ciągła taśma papierowa do drukarki J2000	57,15	30,48	1
▲	J20-55-403	151241	Rozpuszczalne etykiety papierowe do drukarki J2000	101,60	-	250
▲	J20-17-403	151243	Rozpuszczalne etykiety papierowe do drukarki J2000	50,80	-	1500
▲	J20-19-403	151244	Rozpuszczalne etykiety papierowe do drukarki J2000	76,20	-	350

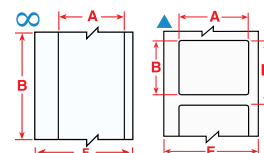

Etykiety morskie BS5609

Oznaczone kodem BS5609 certyfikowane materiały etykiet B-595, B-2585 oraz B-7569 możesz wykorzystać do zadruku we własnym zakładzie z wykorzystaniem wysokiej jakości drukarek znaków i etykiet firmy Brady, takich jak BBP35, BBP37, BradyJet J2000, J4000 czy BradyJet J5000. Dzięki tym drukarkom oraz aplikacji CLP firmy Brady można drukować etykiety z czarnym i czerwonym nadrukiem na białym tle (takie jak etykiety CLP) robiąc to w porcie, na statku na pełnym morzu lub na platformie, zgodnie z bieżącymi potrzebami w zakresie identyfikacji. Etykiety do innych zastosowań, na przykład kolorowe znaki bezpieczeństwa i znaczniki rur, można drukować także na miejscu lub w fabryce Brady.



- Pozostaje przymocowana i czytelna przez 3 miesiące na morzu
- Możliwość drukowania w pełnym kolorze za pomocą drukarek BradyJet J2000, J4000 lub BradyJet J5000
- Wprowadź nazwę lub numer CAS w naszej aplikacji, aby automatycznie zaprojektować etykiety zgodne z GHS/CLP

Schemat	Numer zamówienia	Nr produktu	Opis	Szerokość (mm)	Długość (m)	Opakowanie
∞	J20C-2250-2585	150758	Ciągła taśma winylowa do drukarki J2000	57,15	30,48	1
∞	J20C-4000-2585	150759	Ciągła taśma winylowa do drukarki J2000	101,60	30,48	1
∞	J50C-2250-2585	150760	Ciągła taśma winylowa do drukarki J5000	57,00	30,00	1
∞	J50C-4000-2585	150761	Ciągła taśma winylowa do drukarki J5000	101,00	30,00	1
∞	J50C-6000-2585	150762	Ciągła taśma winylowa do drukarki J5000	152,00	30,00	1
∞	J50C-8000-2585	150763	Ciągła taśma winylowa do drukarki J5000	203,20	30,00	1

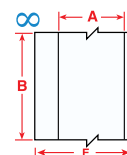

Laminaty zabezpieczające zapewniające trwałość w warunkach zewnętrznych

Drukarki etykiet kolorowych BradyJet umożliwiają szybki druk wielokolorowych znaków i etykiet o trwałości odpowiadającej zastosowaniom wewnętrznym. Po nałożeniu laminatu te drukowane na miejscu wielokolorowe znaki i etykiety mogą wytrzymać w warunkach zewnętrznych 3 lata, co znacznie zwiększa zakres zastosowań drukarki. Można zastosować 4 wielkości laminatów, a każdy z nich jest o 12 mm szerszy niż odpowiadający mu materiał etykietowy, co ułatwia jego nakładanie.



Numer zamówienia	Nr produktu	Opis	Szerokość (mm)	Opakowanie
LAM-6000-910	149257	Etykieta z laminatem zabezpieczającym do drukarki J4000 i J5000	165,10	1
LAM-4000-910	149258	Laminat zabezpieczający do materiałów J2000, J4000 i J5000	114,30	1
LAM-2250-910	149259	Etykieta z laminatem zabezpieczającym do drukarki J2000, J4000 i J5000	69,85	1
LAM-8000-910	149260	Etykieta z laminatem zabezpieczającym do drukarki J4000 i J5000	215,90	1



Zaprojektuj dowolną etykietę dzięki aplikacjom Brady Workstation

Brady Workstation oferuje profesjonalne, intuicyjne aplikacje do projektowania wysokiej jakości etykiet kablowych, produktowych, jak również znaków bezpieczeństwa. Dzięki nim projektowanie etykiet jest łatwiejsze i szybsze, a dzięki scentralizowanym uaktualnieniom, zapewnia sprawną adaptację do nowych norm etykietowych.

Wystarczy pobrać oprogramowanie Brady Workstation na komputer i dodać potrzebne aplikacje: www.workstation.bradyid.com





BradyJet J4000

COLOUR LABEL PRINTER

Kolorowa drukarka etykiet BradyJet J4000 to przemysłowa drukarka wysokiej jakości. Wielkoformatowa pełnokolorowa atramentowa drukarka etykiet jest bardzo łatwa w obsłudze i drukuje niezawodne znaki o wysokiej rozdzielczości, etykiety z próbkami obiektów i laboratorium w jasnych, żywych kolorach, aby wspierać bezpieczeństwo i wydajność w miejscu pracy. Drukarka zawiera podstawowy pakiet oprogramowania Brady Workstation do projektowania etykiet.

Drukarka BradyJet J4000

Oznaczenie produktu	Nr produktu	Opis
J4000-US-BWSLABS	310444	Kolorowa drukarka etykiet BradyJet J4000 z oprogramowaniem do identyfikacji laboratoryjnej
J4000-US-BWSPWID	310443	Kolorowa drukarka etykiet BradyJet J4000 z oprogramowaniem do identyfikacji produktów i przewodów
J4000-US-BWSSFID	310442	Kolorowa drukarka etykiet BradyJet J4000 z oprogramowaniem do identyfikacji BHP i zakładowej
J4000-UK-BWSLABS	310393	Kolorowa drukarka etykiet BradyJet J4000 z oprogramowaniem do identyfikacji laboratoryjnej
J4000-UK-BWSPWID	310392	Kolorowa drukarka etykiet BradyJet J4000 z oprogramowaniem do identyfikacji produktów i przewodów
J4000-UK-BWSSFID	310391	Kolorowa drukarka etykiet BradyJet J4000 z oprogramowaniem do identyfikacji BHP i zakładowej
J4000-EU-BWSLABS	310390	Kolorowa drukarka etykiet BradyJet J4000 z oprogramowaniem do identyfikacji laboratoryjnej
J4000-EU-BWSPWID	310389	Kolorowa drukarka etykiet BradyJet J4000 z oprogramowaniem do identyfikacji produktów i przewodów
J4000-EU-BWSSFID	310388	Kolorowa drukarka etykiet BradyJet J4000 z oprogramowaniem do identyfikacji BHP i zakładowej
J4000-UK	152712	Kolorowa drukarka etykiet BradyJet J4000
J4000-EU	152711	Kolorowa drukarka etykiet BradyJet J4000
J4000-US	152710	Kolorowa drukarka etykiet BradyJet J4000



Wyższa produktywność

Drukarka kolorowych etykiet BradyJet J4000 pozwala drukować standardowe procedury robocze i zasady zarządzania odpadami. Dzięki niej można stworzyć procedury obsługi maszyny i przymocować je do niej, a tym samym zwiększyć efektywność działań operacyjnych.

Identyfikacja przejść, stref niebezpiecznych, wydziałów, czy stref magazynowych za pomocą czytelnych znaków w określonych kolorach, dzięki czemu nowi pracownicy i zewnętrzni wykonawcy nie będą tracić czasu na szukanie drogi. Można również dodać informacje dotyczące środków ochrony indywidualnej, działań do podjęcia w przypadku pożaru czy planów ewakuacji.



Bezpieczeństwo w zakładzie i zgodność z przepisami dzięki tworzeniu niestandardowych znaków, etykiet oraz znaczników rur, co zapewnia dobrą widoczność instrukcji bezpieczeństwa.

Workstation.BradyID.com/SafetyAndFacility



Szybka identyfikacja przewodów za pomocą samodzielnie tworzonych etykiet tekstowych lub graficznych z wykorzystaniem danych seryjnych lub importowanych.

Workstation.BradyID.com/ProductAndWire



Gwarancja, że etykiety wszystkich próbek i sprzętu laboratoryjnego są wyraźne, czytelne i zawierają całość niezbędnych informacji. Łatwe projektowanie i tworzenie etykiet na folii kriogenicznej, probówki do wirówek, butelki, probówki stożkowe, szkiełka i inne próbki w laboratorium.

Workstation.BradyID.com/LAB

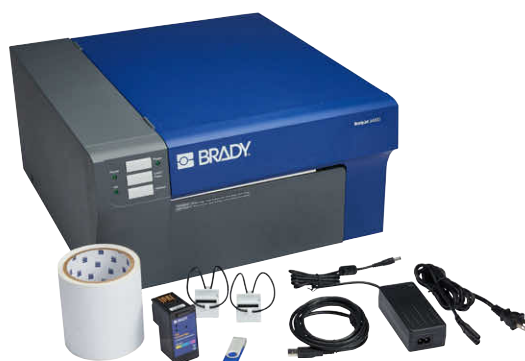

Kasety z tuszem do BradyJet J4000

Oznaczenie produktu	Nr produktu	Opis
152713	J40-CAP	Nasadki do przechowywania kasety z tuszem do drukarki J4000
152714	J40-CMY	Kaseta z tuszem do drukarki BradyJet J4000 wszystkie kolory



Oznakowanie bezpieczeństwa



CLP/GHS



Znakowanie rur



Plan ewakuacji



Lean/5S



Znaki zakładowe

Szybki druk trwałych, kolorowych znaków i etykiet

Drukarka kolorowa etykiet BradyJet J4000 oferuje szybki druk znaków bezpieczeństwa i systemu lean, logotypów i obrazów w jakości fotograficznej na trwałych materiałach.

Specyfikacje drukarek	
Rozdzielczość druku (dpi)	4800 dpi
Technologia druku	Atramentowy
Kolor druku	Kolorowy
Etykiety ciągłe czy wykrawane	Ciągłe i wykrawane
Maksymalna szerokość etykiety (mm)	209,55
Maksymalna szerokość druku (mm)	203,20 mm
Maks. długość wydruku (mm)	609,60 mm
Obcinarka	Po etykietce, na końcu pracy lub bez odcinania. Automatyczna obcinarka
Prędkość druku (mm/s)	114,30 mm/s
Łączność z komputerem	tak
Obsługiwane oprogramowanie	Brady Workstation Sterownik do systemu Windows do obsługi oprogramowania zewnętrznego
Opcje łączności	Ethernet, USB
Wysokość x Szerokość x Głębokość (mm)	231,14 mm x 438,15 mm x 438,15 mm
Masa (kg)	16
Typ wyświetlacza	Kolorowy ekran LCD
Temperatura robocza	15°C - 32°C
Dopuszczenia/zgodność	UL, FCC Klasa A, cUL, CE, 2011/65/EU, 2015/863/EU RoHS2
Gwarancja	1 rok

Wysoka prędkość

Druk kolorowych znaków i etykiet w jednym cyklu z maksymalną prędkością 114 mm na sekundę. Dzięki temu BradyJet J4000 jest świetnym urządzeniem peryferyjnym dla każdej firmy potrzebującej szybko rozszerzyć lub odświeżyć stosowane znaki bezpieczeństwa do pomieszczeń, etykiety systemu lean lub znaczniki rur.

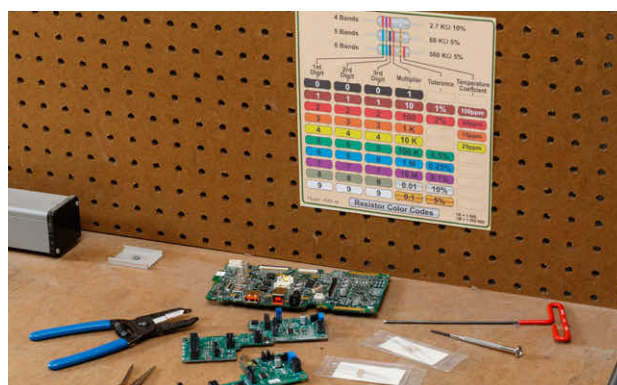

Trwałość

Drukarka kolorowa etykiet BradyJet J4000 drukuje znaki i etykiety na trwałym winylu B-2595 i poliestrze B-2569 marki Brady. Te etykiety mają dodatkową warstwę wierzchnią, która poprawia parametry kolorów i ogólną prezentację etykiety, chroniąc również druk przed rozmazaniem i wpływem trudnych warunków eksploatacji. Etykiety zostały zbadane pod kątem odporności na działanie cieczy, alkoholu i środków chemicznych. Są dostępne w szerokościach od 55,00 do 203,20 mm i można je drukować na drukarce kolorowej etykiet BradyJet J4000.

B-2595/B-2569 Inkjetowe etykiety poliestrowe i winylowe do drukarek BradyJet J4000 i J5000

Schemat	Oznaczenie produktu	Kolor	Szerokość (mm)	Wysokość (mm)	Długość (m)	Opakowanie
Poliester do druku atramentowego						
∞	J50C-2250-2569	Biały	57,00	-	30,00	1
∞	J50C-4000-2569	Biały	101,00	-	30,00	1
∞	J50C-6000-2569	Biały	152,00	-	30,00	1
∞	J50C-8000-2569	Biały	203,20	-	30,00	1
▲	J50-260-2569	Biały	85,09	55,12	-	340
▲	J50-261-2569	Biały	109,98	74,93	-	270
▲	J50-262-2569	Biały	154,94	104,90	-	200
▲	J50-265-2569	Biały	254,00	177,80	-	100
▲	J50-267-2569	Biały	154,90	210,00	-	120
Winyl do druku atramentowego						
∞	J50C-2250-2595	Biały	57,00	-	30,00	1
∞	J50C-4000-2595	Biały	101,00	-	30,00	1
∞	J50C-6000-2595	Biały	152,00	-	30,00	1
∞	J50C-8000-2595	Biały	203,20	-	30,00	1
▲	J50-260-2595	Biały	85,09	55,12	-	340
▲	J50-261-2595	Biały	109,98	74,93	-	270
▲	J50-262-2595	Biały	154,94	104,90	-	200
▲	J50-265-2595	Biały	254,00	177,80	-	100
▲	J50-267-2595	Biały	154,90	210,00	-	120



Laminaty zabezpieczające zapewniające trwałość w warunkach zewnętrznych

Drukarka etykiet kolorowych BradyJet J4000 umożliwia szybki druk wielokolorowych znaków i etykiet o trwałości odpowiadającej zastosowaniom wewnętrznym. Po nałożeniu laminatu te drukowane na miejscu wielokolorowe znaki i etykiety mogą wytrzymać w warunkach zewnętrznych 3 lata, co znacznie zwiększa zakres zastosowań drukarki. Można zastosować 4 wielkości laminatów, a każdy z nich jest o 12 mm szerszy niż odpowiadający mu materiał etykietowy, co ułatwia jego nakładanie.



Numer zamówienia	Nr produktu	Opis	Szerokość (mm)	Długość (m)	Opakowanie
LAM-6000-910	149257	Etykieta z laminatem zabezpieczającym do drukarki J5000	165,10	-	1
LAM-4000-910	149258	Laminat zabezpieczający do materiałów J2000, J4000 i J5000	114,30	-	1
LAM-2250-910	149259	Etykieta z laminatem zabezpieczającym do drukarki J5000	69,85	-	1
LAM-8000-910	149260	Etykieta z laminatem zabezpieczającym do drukarki J5000	215,90	-	1



Etykiety morskie BS5609

Oznaczone kodem BS5609 certyfikowane materiały etykiet B-595, B-2585 oraz B-7569 możesz wykorzystać do zadruku we własnym zakładzie z wykorzystaniem wysokiej jakości drukarek znaków i etykiet firmy Brady, takich jak BBP35, BBP37, BradyJet J2000, J4000 czy BradyJet J5000. Dzięki tym drukarkom oraz aplikacji CLP firmy Brady można drukować etykiety z czarnym i czerwonym nadrukiem na białym tle (takie jak etykiety CLP) robiąc to w porcie, na statku na pełnym morzu lub na platformie, zgodnie z bieżącymi potrzebami w zakresie identyfikacji. Etykiety do innych zastosowań, na przykład kolorowe znaki bezpieczeństwa i znaczniki rur, można drukować także na miejscu lub w fabryce Brady.

- Pozostaje przymocowana i czytelna przez 3 miesiące na morzu
- Możliwość drukowania w pełnym kolorze za pomocą drukarek BradyJet J2000, J4000 lub BradyJet J5000
- Wprowadź nazwę lub numer CAS w naszej aplikacji, aby automatycznie zaprojektować etykiety zgodne z GHS/CLP

Schemat	Oznaczenie produktu	Nr produktu	Kolor	Szerokość A (mm)	Wysokość B (mm)	Długość (m)	Opakowanie
∞	J50C-2250-2585	150760	Biały	57,15	-	30,48 m	1
∞	J50C-4000-2585	150761	Biały	101,60	-	30,48 m	1
∞	J50C-6000-2585	150762	Biały	152,40	-	30,48 m	1
∞	J50C-8000-2585	150763	Biały	203,20	-	30,48 m	1
▲	J50-260-2585	150753	Biały	55,00	85,00	-	340
▲	J50-261-2585	150754	Biały	75,00	110,00	-	270
▲	J50-262-2585	150755	Biały	105,00	155,00	-	200
▲	J50-267-2585	150756	Biały	154,90	210,00	-	120
▲	J50-268-2585	150757	Biały	203,00	279,40	-	100

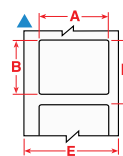

B-2551 Przywieszki poliestrowe

Materiał B-2551 to gruby, poliestrowy papier do przywieszek, z dołączoną taśmą winylową chłonącą atrament.

- Idealne do użytku przy etykietowaniu obiektów, włączając w to przywieszki dotyczące zapobiegania wypadkom i pomieszczeń o ograniczonej przestrzeni
- Idealne do ostrzegania przed niebezpiecznymi warunkami na miejscu
- Przywieszki są docinane fabrycznie, mają otwór i zaokrąglone rogi
- Mikroperforacja pomiędzy przywieszkami pozwala na łatwe oddzielanie

Oznaczenie produktu	Nr produktu	Opis	Szerokość A (mm)	Wysokość B (mm)	Opakowanie
J40-385-2551	170396	Przywieszki poliestrowe	82,55	146,05	100



Materiał winylowy B-2581 do wielokrotnego przyklejania

Etykiety można zadrukować w pełnej gamie kolorów we własnym zakładzie stosownie do bieżących potrzeb i wykorzystywać je do wielokrotnego przyklejania.

Schemat	Oznaczenie produktu	Nr produktu	Kolor	Szerokość A (mm)	Długość (m)	Opakowanie
∞	J50C-2250-2581	151110	Biały	57,15	30,48 m	1
∞	J50C-4000-2581	151111	Biały	101,60	30,48 m	1
∞	J50C-6000-2581	151112	Biały	152,40	30,48 m	1
∞	J50C-8000-2581	151113	Biały	203,20	30,48 m	1

Materiał poliestrowy B-2475

Idealny do etykiet produktowych, etykiet RTK i zastosowań związanych z kodami kreskowymi. Certyfikat UL.

Schemat	Oznaczenie produktu	Nr produktu	Kolor	Szerokość A (mm)	Wysokość B (mm)	Długość (m)	Opakowanie
∞	J40C-1125-2475	152809	Biały	28,58	–	30,48 m	1
∞	J40C-2250-2475	152810	Biały	57,15	–	30,48 m	1
∞	J40C-4000-2475	152811	Biały	101,60	–	30,48 m	1
∞	J40C-8000-2475	152812	Biały	203,20	–	30,48 m	1
▲	J40-136-2475	152802	Biały	38,10	19,05	–	1000
▲	J40-235-2475	152803	Biały	38,10	25,40	–	750
▲	J40-137-2475	152804	Biały	50,80	25,40	–	750
▲	J40-18-2475	152805	Biały	76,20	25,40	–	750
▲	J40-19-2475	152806	Biały	76,20	50,80	–	250
▲	J40-55-2475	152807	Biały	101,60	50,80	–	250
▲	J40-25-2475	152808	Biały	101,60	152,40	–	80



Materiał polipropylenowy B-7425J odporny na substancje chemiczne

Ten materiał polipropylenowy doskonale sprawdza się w przypadku zastosowań związanych z GHS i innego rodzaju identyfikacji pełnokolorowej, gdzie wymagana jest odporność na działanie silnych środków chemicznych.

Schemat	Oznaczenie produktu	Nr produktu	Kolor	Szerokość A (mm)	Wysokość B (mm)	Długość (m)	Opakowanie
∞	J40C-2250-7425J	152783	Biały	57,15	–	30,48 m	1
∞	J40C-4000-7425J	152784	Biały	101,60	–	30,48 m	1
∞	J40C-6000-7425J	152785	Biały	152,40	–	30,48 m	1
∞	J40C-8000-7425J	152786	Biały	203,20	–	30,48 m	1
▲	J40-260-7425J	152778	Biały	55,00	85,00	–	340
▲	J40-321-2475J	152781	Biały	203,20	133,35	–	100
▲	J40-262-7425J	152779	Biały	104,90	155,00	–	200
▲	J40-265-7425J	152780	Biały	177,80	254,00	–	100
▲	J40-268-2475J	152782	Biały	203,20	279,40	–	100



Projektuj, drukuj i zarządzaj etykietami za pomocą oprogramowania

Oprogramowanie do stacji roboczych Brady

Projektuj i drukuj etykiety za pomocą pakietów oprogramowania Brady Workstation i aplikacji zaprojektowanych specjalnie do różnych typowych zadań branżowych. Oprócz popularnych funkcji oszczędzających czas, takich jak automatyczne formatowanie i wbudowane szablony, Brady Workstation oferuje intuicyjny interfejs, który ułatwia i optymalizuje wykonywane zadanie.

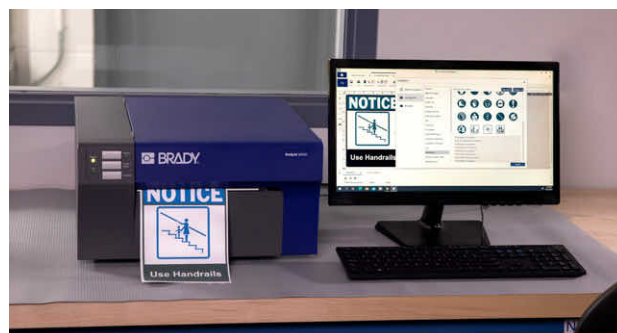

Zaprojektuj dowolną etykietę dzięki aplikacjom Brady Workstation

Brady Workstation oferuje profesjonalne, intuicyjne aplikacje do projektowania wysokiej jakości etykiet kablowych, produktowych, jak również znaków bezpieczeństwa. Dzięki nim projektowanie etykiet jest łatwiejsze i szybsze, a dzięki scentralizowanym uaktualnieniom, zapewnia sprawną adaptację do nowych norm etykietowych.

Wystarczy pobrać oprogramowanie Brady Workstation na komputer i dodać potrzebne aplikacje: www.workstation.bradyid.com





W niniejszym punkcie podano odesłania do materiałów Brady wymienionych w niniejszym katalogu wraz z ich podstawowymi atrybutami, zastosowaniami i w stosownych przypadkach informacjami o obowiązujących przepisach. Bardziej szczegółowe informacje o atrybutach materiałów i ich parametrach podane są w technicznych kartach katalogowych umieszczonych na stronie www.bradyeuropa.com/tds.

Nr materiału Brady	Materiał	Technologia druku	Wykończenie	Kolor	Temp. (°C) (testowane przez 30 dni)		Właściwości i zastosowania	Dopuszczenia/zgodność
					Min.	Max.		
B-2509	Poliester magnetyczny	Atramentowy	Mat	Biały	-40 °C	60 °C	B-2509 to etykiety o matowym wykończeniu do druku atramentowego na bazie wody, przylegające dzięki przyciąganiu magnetycznemu. Idealnie sprawdzają się w przypadku znaków tymczasowych, wielokrotnego użytku i przenośnych.	–
B-2550	Papier odbierający atrament	Atramentowy	Mat	Biały	-40 °C	60 °C	Biały materiał etykiet papierowych B-2550 jest produktem samoprzylepnym z klejem wrażliwym na nacisk i o matowym wykończeniu, przeznaczonym do zadruku atramentem wodnym. B-2550 jest przeznaczony do stosowania z kolorową drukarką etykiet BradyJet J2000. Papierowe etykiety do druku atramentowego na bazie wody, umożliwiające uzyskanie grafiki w pełnym kolorze i wysokiej rozdzielczości.	–
B-2551	Poliester o zwiększonej wytrzymałości	Atramentowy	Mat	Biały	-40 °C	60 °C	Nośnik na przywieszki do oznaczania wewnątrz B-2551 firmy Brady to sztywny, wodoodporny materiał na przywieszki o matowym wykończeniu przeznaczony do stosowania w formie rolek z kolorową drukarką etykiet BradyJet J5000. Materiał B-2551 umożliwia zachowanie zgodności, jeśli jest drukowany i stosowany zgodnie z normami dotyczącymi przywieszek ostrzegawczych i blokad.	Zgodność z OSHA 1910.145(f) przy zadruku wymaganym hasłem ostrzegawczym i podstawowym komunikatem.
B-2569	Poliester do druku atramentowego	Atramentowy	Mat	Biały	-40 °C	60 °C	B-2569 to poliestrowy materiał do znakowania stosowany wewnątrz pomieszczeń na potrzeby znakowania rurociągów, taśm ze strzałkami, znakowania magazynów, paneli ostrzegawczych, znaków bezpieczeństwa, łuków elektrycznych i wizualnych etykiet w miejscu pracy.	–
B-2581	Wynil do druku atramentowego	Atramentowy	Mat	Biały	-40 °C	60 °C	B-2581 to winyl o matowym wykończeniu do druku atramentowego na bazie wody, z klejem umożliwiającym wielokrotne przyklejanie. Idealny do etykiet, w przypadku których może być wymagane częste przeklejenie	–
B-2585	Polipropylen	Atramentowy	Mat	Biały	-40 °C	60 °C	B-2585 to polipropylen nadający się do druku atramentowego, o matowym wykończeniu i trwałym kleju akrylowym. Odpowiedni do międzynarodowego etykietowania kontenerów, gdzie wymagana jest kolorowa identyfikacja	BS5609:1986 sekcja 2 i sekcja 3
B-2595	Wynil do druku atramentowego	Atramentowy	Mat	Biały	-40 °C	60 °C	B-2595 to winylowy materiał do tworzenia etykiet wykorzystywany wewnątrz pomieszczeń do znakowania rurociągów, tworzenia taśm ze strzałkami, znakowania magazynów, paneli ostrzegawczych, znaków bezpieczeństwa, łuków elektrycznych i wizualnych etykiet w miejscu pracy.	–
B-403	Papier	Termotransfer	Mat	Biały	-70 °C	100 °C	Biały papier rozpuszczalny. Całkowicie rozpuszcza się w wodzie, nie pozostawiając śladów kleju – idealny do nakładania etykiet tymczasowych.	–
B-483A/ B-634	Poliester z poliestrowym laminatem zabezpieczającym	Termotransfer	Polysk	Biały	-18 °C	54 °C	Poliester ToughStripe™ z możliwością zadruku termotransferowego do oznaczania podłóg z bardzo agresywnym klejem umożliwiającym umieszczenie drukowanych komunikatów na podłożu. Rolka do oznaczania podłóg jest dostarczana z oddzielną rolką poliestrowego laminatu zabezpieczającego B-634, aby chronić legendę. Dostępny w kolorach białym, żółtym, czerwonym, pomarańczowym, zielonym, niebieskim i czarnym.	–
B-509	Poliester magnetyczny	Termotransfer	Mat	Biały	-18 °C	70 °C	Poliester z warstwą magnetyczną z tyłu sprawdza się w przypadku oznaczeń tymczasowych, wielokrotnego użytku i ruchomych	–
B-526	Fosforyzujący poliester	Termotransfer	Polysk	Foto-luminescencyjny zielony	-40 °C	60 °C	Laminat BradyGlo™ o wysokiej intensywności świecenia został zaprojektowany w celu zapewnienia wysokiej przyczepności i poświęty do znakowania dróg wyjścia w miejscach słabo oświetlonych, takich jak klatki schodowe w budynkach użyteczności publicznej, oznaczeń wyjść i kierunkowskazów, identyfikacji alarmów przeciwpożarowych i gaśnic, oznaczeń wyjść w piwnicach oraz systemów kierunkowych dróg ewakuacyjnych.	Ustawa lokalna Nowego Jorku 26 RS 6-1 & 6-1A; miasto Nowy Jork, Departament Budownictwa MEA Nr 467-06-M UV: 46-9-7
B-530	Wynil odporny na manipulowanie	Termotransfer	Polysk	Biały	-40 °C	90 °C	Odporna na manipulację taśma Brady rozpada się na drobne fragmenty podczas manipulacji.	–
B-549	Poliester	Termotransfer	Polysk	Biały	-40 °C	100 °C	Elastyczna, stabilna wymiarowo, wytrzymała w niskich temperaturach, wrażliwa na nacisk taśma samoprzylepna do trwałych zastosowań. Klej może być stosowany w temperaturach do -23°C.	–

Nr materiału Brady	Material	Technologia druku	Wykończenie	Kolor	Temp. (°C) (testowane przez 30 dni)		Właściwości i zastosowania	Dopuszczenia/zgodność
					Min.	Max.		
B-551	Zawieszka z poliestru	Termotransfer	Mat	Biały	-40 °C	89 °C	Materiał przywieszki do ostrzegania przed niebezpiecznymi warunkami na miejscu	Zgodność z OSHA 1910.145(f) przy zadruku wymaganym hasłem ostrzegawczym i podstawowym komunikatem.
B-569	Poliester	Termotransfer	Połysek	Zielony	-40 °C	100 °C	Przeznaczony do stosowania na rurach ze stali nierdzewnej w trudnych warunkach, takich jak przemysł celulozowo-papierniczy	–
B-581	Winyłowa	Termotransfer	Połysek	Biały	-40 °C	82 °C	Tylko do stosowania wewnątrz pomieszczeń, gdzie wymagana jest częsta zmiana położenia	–
B-582	Fosforyzujący poliestr	Termotransfer	Połysek	Fotoluminescencyjny zielony	-40 °C	80 °C	Fosforyzujący poliestr jest stosowany do znaków wyjścia i kierunkowych, oznaczania położenia alarmów pożarowych i gaśnic, oznaczeń wyjść w piwnicach i systemów znaków kierunkowych dla dróg ucieczki i ewakuacji.	ASTM E-2072-00/ ASTM E-2073-00; ASTM E-162; ASTM E-648; ASTM E-662; Rezolucja IMO A.752(18); ISO/CD 15370; Komitet Bezpieczeństwa na Morzu MSC.27(61); DIN 67510 (części 1-4); spełnia OSHA 1910.37
B-584	Taśma odblaskowa	Termotransfer	Połysek	Pomarańczowy	-40 °C	70 °C	Odpowiednie do zastosowań zewnętrznych. Produkt dostępny również w kolorach srebrnym i żółtym.	–
B-593	Poliester	Termotransfer	Połysek	Biały	-20 °C	100 °C	Etykiety EPREP (etykiety zastępujące tabliczki znamionowe) są przeznaczone do identyfikacji paneli krosowniczych zewnętrznych przycisków, przełączników i wewnętrznych punktów przyłączenia. Produkt dostępny również w kolorach czarnym, zielonym, czerwonym, srebrnym i żółtym.	UL Recognised; cUL Recognised
B-595	Winyłowa	Termotransfer	Połysek	Biały	-40 °C	82 °C	Wytrzymały winyl o niskiej kurczliwości, pokryty naszym najbardziej agresywnym klejem. Przylega do powierzchni nierównych, pofalowanych, chropowatych i o wyraźnej fakturze (pomalowane pustaki, nierówne drewno, fakturowany plastik, rury w papierowych osłonach, powierzchnie powlekane proszkowo). Możliwość mocowania na „trudnych elementach o niskiej energii powierzchniowej (rury z PCW, skrzynki na narzędzia formowane przez rozdmuchiwanie, tworzywa ABS i przetworzone tworzywo sztuczne). Dostępny w szerokiej gamie kolorów.	BS5609:1986 sekcja 2 i sekcja 3
B-7425J	Polipropylen do druku atramentowego	Atramentowy	Mat	Biały	-80 °C	70 °C	B-7425J to materiał do druku atramentowego o matowym wykończeniu i z trwałym klejem akrylowym. Odpowiedni do drukowania kolorowych etykiet laboratoryjnych, m.in. na fiolki, naczynia do wirówek i probówki.	–
B-7569	Winyłowa	Termotransfer	Połysek	Biały	-20 °C	75 °C	Używany do znaczników rur, taśm ze strzałkami, oznaczeń magazynów, oznaczeń podłóg, paneli ostrzegawczych, znaków bezpieczeństwa i rozwiązań w zakresie identyfikacji substancji niebezpiecznych. Dostępny w szerokiej gamie kolorów.	BS5609:1986 sekcja 2 i sekcja 3
B-7593	Poliester z laminatem z pianki polietylenowej	Termotransfer	Połysek	Biały, żółty, czerwony, zielony, srebrny, czarny	-40 °C	100 °C	Etykiety EPREP (etykiety zastępujące tabliczki znamionowe) są przeznaczone do identyfikacji paneli krosowniczych zewnętrznych przycisków, przełączników i wewnętrznych punktów przyłączenia. Dostępne również w kolorach czarnym, zielonym, czerwonym, srebrnym i żółtym.	–
B-851	Poliester	Termotransfer		Czerwony na białym	-40 °C	100 °C		Zgodność z OSHA 1910.145(f) przy zadruku wymaganym hasłem ostrzegawczym i podstawowym komunikatem.
B-854	Poliester wykrywalny przez detektor metalu	Termotransfer	Mat	Biały	-40 °C	110 °C	Wytrzymały w trudnych warunkach (odporny na zmywanie); wykrywalny w wykrywaczu metalu. Produkt dostępny także w kolorze żółtym.	–
B-855	Poliester	Termotransfer	Mat	Biały	-40 °C	110 °C	Wytrzymały w trudnych warunkach (odporny na zmywanie). Produkt dostępny także w kolorze żółtym.	–
B-910	Akryl		Połysek	Przezroczysty	-29 °C	150 °C	Etykieta z laminatem zabezpieczającym do drukarki J5000	–



Afryka

Randburg, RPA
Tel.: +27 11 704 3295
Email: africa@bradycorp.com

Beneluks

Zelev, Belgia
Tel.: +32 (0) 52 45 78 11
Email: benelux@bradycorp.com

Bliski Wschód FZE

Dubaj, ZEA
Tel.: +971 4881 2524
Email: cs_me@bradycorp.com

Dania

Odense
Tel.: +45 66 14 44 00
Email: denmark@bradycorp.com

Europa Środkowa i Wschodnia

Bratysława, Słowacja
Tel.: +421 2 3300 4800
Email: central_europe@bradycorp.com

Francja

Roncq
Tel.: +33 (0) 3 20 76 94 48
Email: france@bradycorp.com

Hiszpania i Portugalia

Madryt, Hiszpania
Tel.: +34 900 902 993
Email: spain@bradycorp.com,
portugal@bradycorp.com

Niemcy, Austria, Szwajcaria

Egelsbach, Niemcy
Tel.: +49 (0) 6103 7598 660
Email: germany@bradycorp.com

Norwegia

Kjeller
Tel.: +47 70 13 40 00
Email: norway@bradycorp.com

Szwecja, Finlandia, Kraje bałtyckie

Kista, Szwecja
Tel.: +46 (0) 8 590 057 30
Email: sweden@bradyeurope.com

Turcja

Istanbul
Tel.: +90 212 264 02 20 / 264 02 21
Email: turkey@bradycorp.com

Węgry

Budaörs
Tel.: +36 23 500 275
Email: hungary@bradycorp.com

Wielka Brytania i Irlandia

Banbury, Wielka Brytania
Tel.: +44 (0) 1295 228 288
Email: uk@bradycorp.com

Włochy

Gorgonzola
Tel.: +39 02 26 00 00 22
Email: italy@bradycorp.com

**Naszą misją jest identyfikacja i ochrona ludzi,
produktów oraz miejsc.**



Aby zminimalizować wpływ naszej działalności na środowisko firma Brady ogranicza liczbę dodruków.

Zaktualizowane wersje są zawsze dostępne do pobrania na stronie www.bradyeurope.com.



Wyszukaj: EUR-M-801-PL



Y4825155

Lokalny dystrybutor