



 BRADY®

M410

LABELPRINTER

25 mm brede labels
Een krachtige labelprinter

UW MOEILIKSTE LABELINGTAKEN ZIJN NU VEEL EENVOUDIGER

De M410 labelprinter is speciaal ontworpen voor het printen van kwalitatieve labels tot 25 mm breed en is een onmisbare tool voor contractors, elektrische en datacomprofessionals. Creëer en print labels sneller met het intuïtieve QWERTY-toetsenbord en de voorgeprogrammeerde labelopties voor draadmarkering, vlaggetjes en identificatie van schakelkasten.

DE M410 LABELPRINTER

Overwin elke uitdaging op uw werk

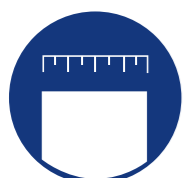

25 mm brede labels



Bijzonder intuïtief toetsenbord



Flexibiliteit voor elke werkplek



▶ Meer informatie op bradyeurope.com/M410
Klik of scan de QR-code om de
overzichtsvideo te bekijken



ONTWORPEN OM ELKE TAAK AAN TE KUNNEN

Overwin elke uitdaging op uw werk met de M410.

Van gebruiksvriendelijke menuopties tot automatische labelinstelling en printen van rand tot rand, de M410 is klaar voor uw meest veeleisende taken. De printer is bijzonder robuust, bestand tegen een val tot 1,2 m en heeft tijdbesparende snelkoppelingen zodat u meer kunt doen in minder tijd. Maak labels met het intuïtieve toetsenbord, personaliseer ontwerpsjablonen en kies uit meer materiaalopties. Met meer manieren om uw werk te doen, overtreft de M410 al uw verwachtingen.



A Uploaden en klaar
Importeer data via de USB-poort



B Snellere materiaalwissels
Eenvoudig te plaatsen, alles-in-één cartridges



C Geschikt voor tal van toepassingen
Voorgesneden en continue labels (6,4 tot 25 mm breed)



D Labelontwerpsjablonen
Verminder fouten en bespaar tijd met intuïtieve sjablonen



M410-accessoire
Bevestigingshaak
Meer tijdbesparende tools om uw werk te doen. Zie pagina 31

INTUÏTIEF SUPERSTERK

Meer materialen, meer afmetingen en meer toepassingen betekenen meer manieren om uw werk te doen. Voer de moeilijkste labelingtaken uit met de M410.

Robuust. Betrouwbaar. Klaar voor gebruik.



Robuust, industrieel ontwerp: bestand tegen een val van 1,2 m



Printen van rand tot rand - meer ruimte voor de data die u nodig heeft zonder verspilling van labels



Labels tot 25 mm breed: creëer wikkellabels, krimpkousen, tags en vlaggetjes

Flexibele opties voor data-invoer



Maak verbinding met Brady Workstation via de USB 2.0-poort (Type A en B)



Werk sneller met 440 geïntegreerde symbolen en labelontwerpsjablonen



Ontwerp en print labels met het intuïtieve printertoetsenbord of de desktopsoftware

Creëer op eenvoudige manier identificatie met de M410-printer + softwaresysteem. Hiermee kunt u naadloos labels ontwerpen en printen, waar en wanneer u maar wilt.



Barcodes en afbeeldingen



Labelreeksen



Import van Microsoft Excel-gegevens

Brady Workstation-software:

- ▶ 20+ barcodetypes
- ▶ 1400+ symbolen
- ▶ 85+ lettertypes
- ▶ Labels opslaan en delen
- ▶ Nauwkeurig afdrukvoorbeeld
- ▶ Printerstatus in real time

Werk zoals uw werk vereist



Printertoetsenbord



Desktopsoftware



Geïntegreerde labelontwerpsjablonen

Voice en datacom identificatie

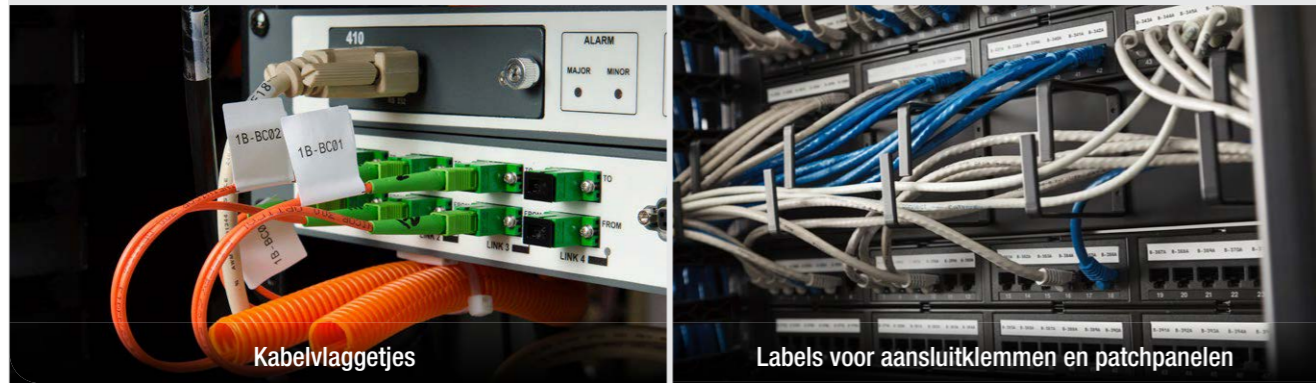

Kabelvlaggetjes

Labels voor aansluitklemmen en patchpanelen



Zelflaminerende kabelmarkers

Draaibare zelflaminerende kabelmarkers

BradyGrip bedrukbaar klitmateriaal

Elektrische identificatie



Markering van aansluitklemmen

PermaSleeve-krimpkousen voor draadmarkering

Labels voor controle- en elektrische panelen

Veiligheids- en bedrijfsidentificatie



Labels voor veiligheids- en bedrijfsidentificatie voor binnen- en buitengebruik

Magazijnidentificatie

Algemene industriële labels

Laboratoriumidentificatie

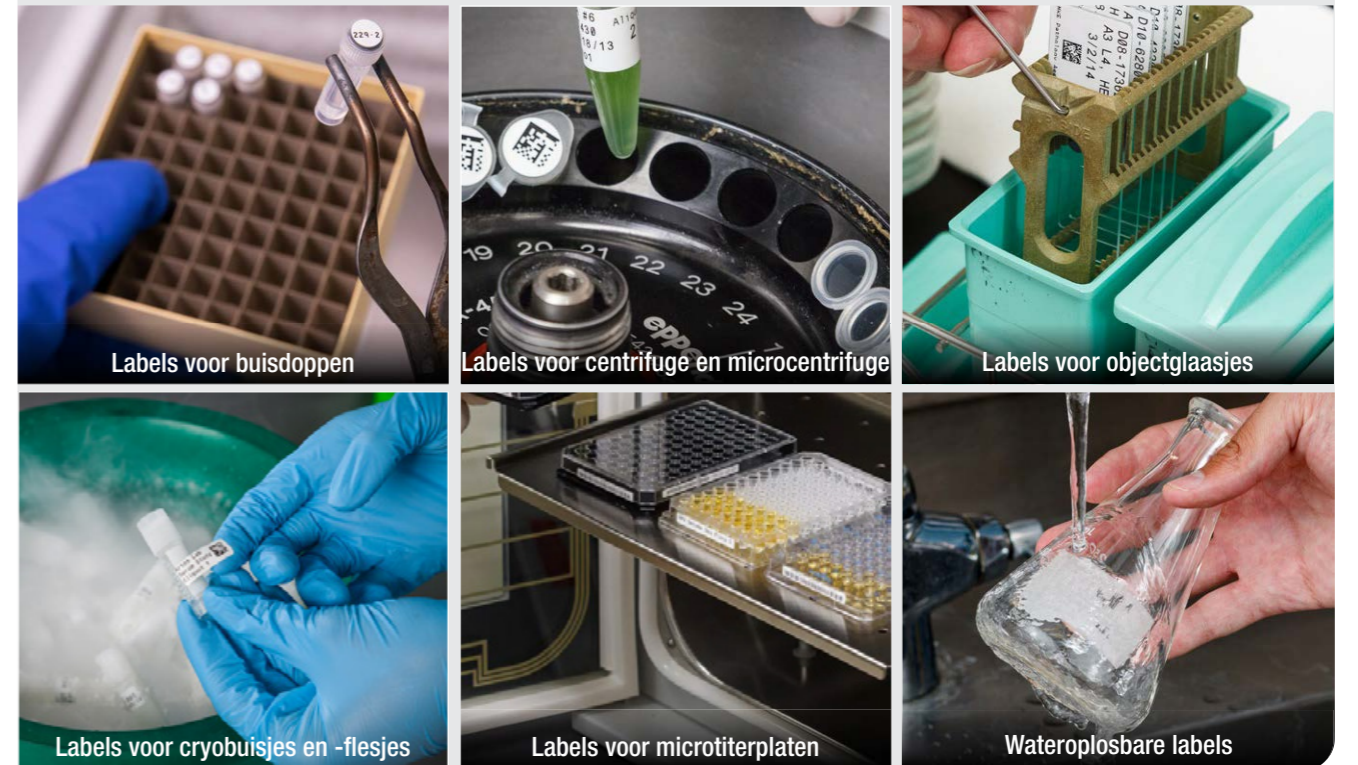

Labels voor buisdoppen

Labels voor centrifuge en microcentrifuge

Labels voor objectglasjes

Labels voor cryobuisjes en -flesjes

Labels voor microtiterplaten

Wateroplosbare labels

Materiaaloverzicht

Brady materiaal-nr		Min. Max.		Aanvullende informatie	
FreezerBondz™-polyester					
B-490	Mat	-196 °C	130 °C	Kan worden aangebracht op bevroren oppervlakken waaronder glas en polypropyleen opgeslagen in vloeibare stikstof, behalve buisdoppen. Materiaal moet licht overlappen.	
B-492	Mat	-196 °C	110 °C	Ultradun; geschikt voor het labelen van met vorst bedekte/bevroren flacons (met overlapping) of flacons op omgevingstemperatuur; duurzaam in vloeibare stikstof en heetwaterbaden	
Gemetalliseerd polyester					
B-428	Mat	-70 °C	120 °C	Gemetalliseerd polyester voor thermische transferdruk met matte afwerking. Bestand tegen oplosmiddelen en wisselende temperaturen. Ideaal voor serie- en typeplaatjes. Biedt de kwaliteit van een naamplaatje en heeft een zilverkleurig matte afwerking.	UL-erkend, CSA-goedgekeurd, AGA-goedgekeurd, Halogeenvrij (DIN VDE 0472/deel 815)
Hittekrimpend polyolefin					
B-342	Mat	-55 °C	130,6 °C	Hittekrimpende krimpous voor draadmarkering met een krimpverhouding van 3:1 die perfect rond draden past met het oog op identificatie en bescherming. Niet-ervagend en vlamvertragend. Ook verkrijgbaar in geel en zwart.	UL-erkend voor UL224, SAE-DTL-23053/5 C (Klasse 1), SAE AS-81531
B-7641	Mat	-55 °C	105 °C	Halogeenvrije krimpousen voor draadmarkering, hittekrimpend met krimpverhouding van 2:1. De krimpousen voor draadmarkering garanderen uitstekende brandveiligheidseigenschappen en een minimale rookemissie. Ook verkrijgbaar in geel.	BS-6853 (1999) voertuigcategorie 1A; EN-45545-2, vereiste 24, voertuigcategorie HL3, Halogeenvrij
Nylonweefsel					
B-499	Mat	-40 °C	90 °C	Labelmateriaal in nylonweefsel met matte afwerking. De kleefstof is geschikt voor labelingtoepassingen in warme, koude en met olie en vuil besmeurde omgevingen. Ook verkrijgbaar in geel.	UL-erkend, CSA-goedgekeurd, Halogeenvrij (DIN VDE 0472 deel 815) Goedkeuringen gelden alleen voor het witte materiaal
Papier					
B-403	Mat	-70 °C	100 °C	Wit oplosbaar papier. Lost volledig op in water zonder lijmresten achter te laten, ideaal voor tijdelijke labeltoepassingen.	
Polyester					
B-414	Mat	-40 °C	50 °C	Identificeer uw draden en kabels in een oogwenk. Brady en VELCRO® Brand zijn een partnerschap aangegaan en bieden u hun BradyGrip™ bedrukbaar klijtmateriaal aan: een exclusief bedrukbaar materiaal dat makkelijk aan te brengen, te herpositioneren en te verwijderen is.	
B-422	Glanzend	-40 °C	100 °C	Bestand tegen oplosmiddelen. Wordt gebruikt voor de identificatie van componenten, barcodes en het traceren van eigendommen en voorraden.	UL-erkend, CSA-goedgekeurd
B-423	Glanzend	-70 °C	110 °C	Wordt vaak gebruikt voor de identificatie van componenten, barcodes en het traceren van eigendommen en voorraden.	UL-erkend, CSA-goedgekeurd, Halogeenvrij (DIN VDE 0472 deel 815) Goedkeuringen gelden alleen voor het witte materiaal
B-430	Glanzend	-70 °C	100 °C	Transparant, kwalitatief polyesteremateriaal met een glanzende afwerking. Geschikt voor thermische transferdruk.	UL-erkend, CSA-goedgekeurd
B-483A	Glanzend	-40 °C	120 °C	Wit polyesteremateriaal voor thermische transferdruk met een glanzende afwerking en een sterke kleefstof speciaal ontworpen voor poedergelakte oppervlakken.	UL-erkend, CSA-goedgekeurd
B-488	Mat	-40 °C	145 °C	Wit polyesteremateriaal voor thermische transferdruk, vergelijkbaar met B-423, maar met een matte afwerking. Wordt vaak gebruikt voor de identificatie van componenten, barcodes en het traceren van eigendommen en voorraden.	
Polypropyleen					
B-412	Mat	-40 °C	100 °C	Wit polypropyleen tagmateriaal met matte afwerking. Garandeert een uitstekende leesbaarheid en scheurvastheid.	
B-425A	Mat	-70 °C	80 °C	Wit polypropyleenmateriaal met matte afwerking. Beschrijfbaar of te bedrukken met een thermische transferprinter. Uitstekend bestand tegen solventen. Garandeert prima printprestaties. Niet aanbevolen voor langdurig buitengebruik.	UL-erkend, CSA-goedgekeurd, Halogeenvrij (DIN VDE 0472/deel 815)
B-7425	Mat	-80 °C	70 °C	Wit polypropyleen materiaal. Ideaal voor laboratoriumidentificatie zoals flesjes, centrifugebuisjes en testbuisjes. Voor gebruik in een vriezer of vloeibare stikstof moet B-7425 worden aangebracht vóór het invriezen.	
Reflecterende tape					
B-584	Glanzend	-40 °C	70 °C	Geschikt voor buitengebruik. Ook verkrijgbaar in zilver en geel.	

Materiaaloverzicht

Brady materiaal-nr		Min. Max.		Aanvullende informatie	
Vinyl					
B-581	Glanzend	-40 °C	82 °C	Alleen voor binnengebruik, wanneer frequent herpositioneren vereist is.	
B-595	Glanzend	-40 °C	82 °C	Duurzaam vinyl met extra sterke kleefstof en geringe krimpratio. Geschikt voor onregelmatige, gebogen, ruwe en erg gestructureerde oppervlakken (geverfde betonmuren, oneffen hout, gestructureerde kunststoffen, met papier omwikkelde leidingen, gepoederlakte oppervlakken). Hecht zich aan "moeilijke" materialen met een lage oppervlakte-energie (PVC-leidingen, gereedschapskoffers uit geblazen kunststof, ABS-kunststoffen, gerecycleerde kunststoffen). Beschikbaar in diverse kleuren.	BS 5609:1986 sectie 2 en sectie 3
Vinylweefsel					
B-498	Halfglanzend	-40 °C	80 °C	Wit labelmateriaal in vinylweefsel met glanzende afwerking. De kleefstof en het weefsel aan de keerzijde bieden een uitstekend hechtingsvermogen, maar toch blijft het mogelijk om dit materiaal te herpositioneren en netjes te verwijderen.	UL-erkend
Zelflaminerend polyester					
B-461	Mat	-196 °C	110 °C	Permanente kleefstof; geschikt voor gebruik met vloeibare stikstof als het materiaal rond zichzelf wordt gewikkeld, zoals bij zelflamineren; beschrijfbaar. Het temperatuurbereik gaat tot 121 °C bij gebruik in autoclaven.	
Zelflaminerend vinyl					
B-417	Mat	-40 °C	70 °C	Betrouwbare draadidentificatie met deze zelflaminerende merker met extra sterke kleefstof. De extra sterke kleefstof maakt deze merkers ideaal voor kleine draaddiameters. Heeft een wit bedrukbaar gedeelte en een transparante lamineerlaag die rond de merker wordt gewikkeld.	UL-erkend voor UL969 labeling- en markeringsnorm indien geprint met de printlinten uit de Brady-series R4300 en R7950. Zie UL-bestand MH62024 voor specifieke details. Brady-klienten moeten bij aankoop opgeven of ze UL-erkende B-417-labels nodig hebben. Brady verkoopt zowel UL-erkende B-417-labels als niet-erkende labels afhankelijk van de vereisten van de klant.
B-427	Mat	-40 °C	60 °C	Zelflaminerend materiaal, geschikt voor thermische transferdruk. Deze labels hebben een bedrukbaar gedeelte met transparante lamineerlaag die rond de merker wordt gewikkeld. Deze lamineerlaag doet dienst als overlaminaat ter bescherming van de gedrukte tekst. Uitstekende weerstand tegen wrijving, oplosmiddelen, water, olie en vuil. Ook verkrijgbaar in grijs, bruin, groen, geel, blauw, rood, paars, oranje.	UL-erkend voor UL969 labeling- en markeringsnorm indien geprint met de printlinten uit de Brady-series R4300 en R6200. Zie UL-bestand MH17154 voor specifieke details. Brady-klienten moeten bij aankoop opgeven of ze UL-erkende B-427-labels nodig hebben. Brady verkoopt zowel UL-erkende B-427-labels als niet-goedgekeurde labels afhankelijk van de vereisten van de klant.

Geniet van een premium labelingervaring met geoptimaliseerde Brady Authentic-materialen



Authentic-materialen werken naadloos samen met Brady-printers voor geavanceerde prestaties en betrouwbaarheid die u niet krijgt met materialen van anderen. Werk authentiek. Werk beter met Brady.

HET JUISTE LABEL VAN DE JUISTE PARTNER

Duurzame data

De M410 helpt u sneller te werken met 110+ gemakkelijk te plaatsen cartridges die ontworpen zijn om elke taak aan te kunnen. De M410 is gebruiksvriendelijk en intuïtief, en is uitstekend geschikt voor het creëren van wikkellabels, krimpousen, tags en vlaggetjes voor uw meest uitdagende toepassingen.

Uw tijd- en kostenbesparende voordelen omvatten:



KORTERE INSTELTIJD



MINDER LABELFOUTEN



CREËREN VAN CONFORME LABELS



MINDER MATERIAALVERSPIJLING

Pure perfectie op elke werkplek

Optimaliseer uw prestaties met Brady-materialen



DATAKOM EN TELECOM

- ▶ Zorg voor conformiteit met zelflaminerende labels en vlaggetjes
- ▶ Breng meer informatie over door van rand tot rand te printen
- ▶ Communiceer beter met identificatie voor patchpanelen en frontplaten



DRAAD EN KABEL, ELEKTRISCH

- ▶ Gebruik één printer voor meerdere toepassingen op locatie
- ▶ Maak labels op basis van voorgeprogrammeerde opties
- ▶ Creëer wikkellabels, krimpousen, tags en vlaggetjes voor uitdagende toepassingen



ALGEMENE IDENTIFICATIE

- ▶ Doe meer met een overvloed aan afmetingen, kleuren en materialen
- ▶ Lokaliseer apparatuur, assets en batches op een eenvoudige manier
- ▶ Voer veeleisende taken uit met speciaal ontwikkelde materialen

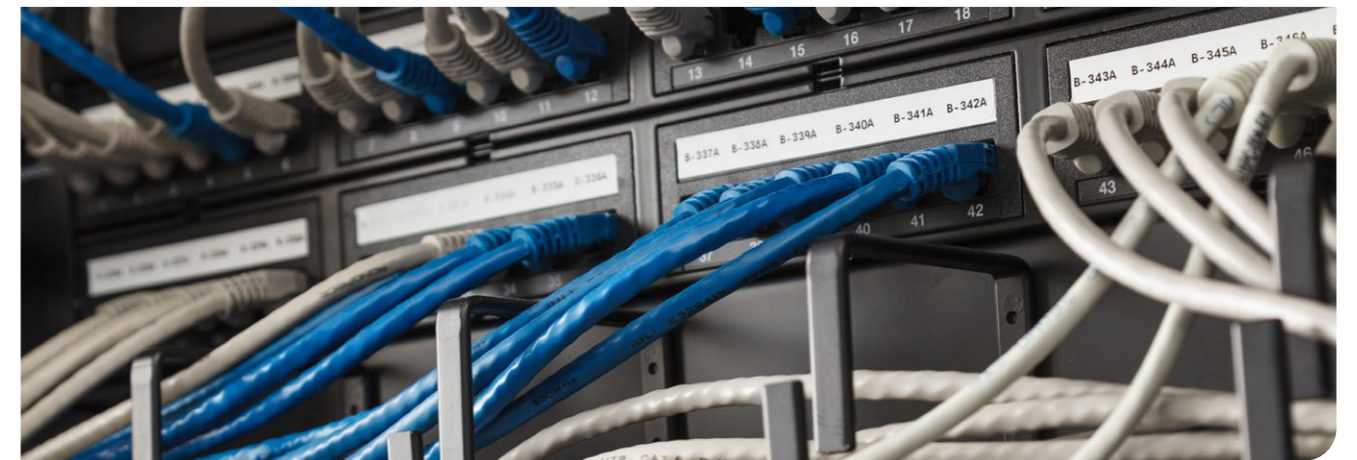

Labels voor patchpanelen, aansluitklemmen en frontplaten

Creëer de labels die u nodig heeft in één eenvoudig proces. Maak een volledig opgemaakt geserialiseerd label voor aansluitklemmen dat past op uw apparatuur. Of identificeer uw (netwerk)poorten, aansluitingen en contactdozen met labels of inschuifstroken.

- Ontwikkeld om wrijving en lage temperaturen te weerstaan
- Bestand tegen blootstelling aan diverse solventen
- Uitstekend hechtvermogen op gestructureerde metalen, gepoederlakte oppervlakken en kunststoffen met een lage oppervlakte energie

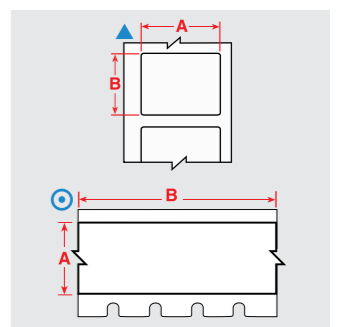

Diagram	Bestelreferentie	Kleur	Breedte A (mm)	Hoogte B (mm)	Lengte B (m)	Labels per rol	Aanvullende informatie
B-412: Polypropyleen							
⊙	M4C-375-412	Zwart op wit	9,53	–	6,10 m	1	Niet-klevende inschuifstroken
⊙	M4C-475-412	Zwart op wit	12,07	–	6,10 m	1	Niet-klevende inschuifstroken
⊙	M4C-625-412	Zwart op wit	15,88	–	6,10 m	1	Niet-klevende inschuifstroken
B-422: Polyester							
⊙	M4C-375-422	Zwart op wit	9,53	–	7,62 m	1	Klevende bevestigingsstroken: contactdozen, patchpanelen, cont. tape, op maat gesneden
⊙	M4C-475-422	Zwart op wit	12,07	–	7,62 m	1	Klevende bevestigingsstroken: contactdozen, patchpanelen, cont. tape, op maat gesneden
⊙	M4C-500-422	Zwart op wit	12,70	–	7,62 m	1	Klevende bevestigingsstroken: contactdozen, patchpanelen, cont. tape, op maat gesneden
▲	M4-7-422	Zwart op wit	12,70	12,70	–	280	Poortlabels
⊙	M4C-625-422	Zwart op wit	15,88	–	7,62 m	1	Klevende bevestigingsstroken: contactdozen, patchpanelen, cont. tape, op maat gesneden
▲	M4-47-422	Zwart op wit	25,40	12,70	–	480	Individuele klevende bevestigingslabels
B-423: Polyester							
⊙	M4C-1000-423	Zwart op wit	25,40	–	7,62 m	1	Klevende bevestigingsstroken: contactdozen, patchpanelen, cont. tape, op maat gesneden
B-430: Polyester							
⊙	M4C-1000-430	Zwart op transparant	25,40	–	7,62 m	1	Klevende bevestigingsstroken: contactdozen, patchpanelen, cont. tape, op maat gesneden
B-483A: Polyester							
▲	M4-47-483	Zwart op wit	25,40	12,70	–	480	Extra agressieve kleefstof; ontworpen voor gepoedercoate oppervlakken
B-595: Vinyl							
⊙	M4C-500-595-YL-BK	Zwart op geel	12,70	–	7,62 m	1	Klevende bevestigingsstroken, op maat gesneden
⊙	M4C-500-595-CL-WT	Wit op transparant	12,70	–	6,10 m	1	Klevende bevestigingsstroken, op maat gesneden
⊙	M4C-750-595-CL-WT	Wit op transparant	19,05	–	6,10 m	1	Klevende bevestigingsstroken, op maat gesneden
⊙	M4C-750-595-YL-BK	Zwart op geel	19,05	–	7,62 m	1	Klevende bevestigingsstroken, op maat gesneden

▶ Hoe lees ik een bestelreferentie: voorbeeld M4-91-427-YL

M4 - **91** - **427** - **YL**
M4: gestanst label Code labelformaat Brady-materiaalnummer Optioneel kleur (B-nummer)
M4C: continu label



Geniet van een premium labelingervaring met geoptimaliseerde Brady Authentic-materialen

Authentic-materialen werken naadloos samen met Brady-printers voor geavanceerde prestaties en betrouwbaarheid die u niet krijgt met materialen van anderen. Werk authentiek. Werk beter met Brady.

Voice en datacom identificatie

Geniet van een premium labelingervaring met geoptimaliseerde Brady Authentic-materialen



Labels voor kasten, rekken, frames en datacenterinfrastructuur

Duurzame materialen, te gebruiken als inschuifstrook of label, zorgen voor duidelijk leesbare identificatie om snel routine- en niet-routinematig onderhoud en noodreparaties te kunnen uitvoeren om een vlotte werking van de infrastructuur te garanderen.

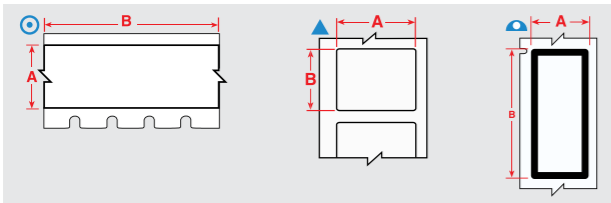

- Flexibel, met sterk hechtende kleefstoffen voor een snelle en duurzame hechting
- Typeplaatjes met metallic look
- Verschillende afmetingen in diverse duurzame materialen

Diagram	Bestelreferentie	Kleur	Breedte A (mm)	Hoogte B (mm)	Lengte B (m)	Labels per rol	Aanvullende informatie
B-422: Polyester							
▲	M4-89-422	Zwart op wit	12,70	38,10	–	180	Individuele klevende bevestigingslabels
▲	M4-90-422	Zwart op wit	19,05	38,10	–	180	Individuele klevende bevestigingslabels
⊙	M4C-1000-422	Zwart op wit	25,40	–	7,62	1	Klevende bevestigingsstroken: contactdozen, patchpanelen, cont. tape, op maat gesneden
▲	M4-47-422	Zwart op wit	25,40	12,70	–	480	Individuele klevende bevestigingslabels
▲	M4-49-422	Zwart op wit	25,40	25,40	–	260	Individuele klevende bevestigingslabels
B-423: Polyester							
⊙	M4C-1000-423	Zwart op wit	25,40	–	7,62	1	Klevende bevestigingsstroken: contactdozen, patchpanelen, cont. tape, op maat gesneden
B-428: Gemetalliseerd polyester							
▲	M4-92-428-BB	Zwart op lichtgrijs	12,70	28,70	–	239	Labels voor typeplaatjes en naamplaatjes met metallic afwerking
▲	M4-47-428	Zwart op lichtgrijs	25,40	12,70	–	480	Labels voor typeplaatjes en naamplaatjes met metallic afwerking
▲	M4-60-428	Zwart op lichtgrijs	25,40	50,80	–	140	Labels voor typeplaatjes en naamplaatjes met metallic afwerking
B-430: Polyester							
⊙	M4C-1000-430	Zwart op transparant	25,40	–	7,62	1	Klevende bevestigingsstroken: contactdozen, patchpanelen, cont. tape, op maat gesneden
B-595: Vinyl							
▲	M4-7-595	Zwart op wit	12,70	12,70	–	280	Individuele klevende bevestigingslabels
▲	M4-11-595	Zwart op wit	19,05	12,70	–	360	Individuele klevende bevestigingslabels
⊙	M4C-1000-595-YL-BK	Zwart op geel	25,40	–	7,62	1	Klevende bevestigingsstroken, op maat gesneden
⊙	M4C-1000-595-OR-BK	Zwart op oranje	25,40	–	7,62	1	Klevende bevestigingsstroken, op maat gesneden
⊙	M4C-1000-595-BL-WT	Wit op blauw	25,40	–	7,62	1	Klevende bevestigingsstroken, op maat gesneden
⊙	M4C-1000-595-RD-WT	Wit op rood	25,40	–	7,62	1	Klevende bevestigingsstroken, op maat gesneden
⊙	M4C-1000-595-CL-BK	Zwart op transparant	25,40	–	6,10	1	Klevende bevestigingsstroken, op maat gesneden
⊙	M4C-1000-595-GN-WT	Wit op groen	25,40	–	7,62	1	Klevende bevestigingsstroken, op maat gesneden
⊙	M4C-1000-595-CL-WT	Wit op transparant	25,40	–	6,10	1	Klevende bevestigingsstroken, op maat gesneden
▲	M4-17-595	Zwart op wit	25,40	12,70	–	360	Individuele klevende bevestigingslabels
▲	M4-49-595	Zwart op wit	25,40	25,40	–	160	Individuele klevende bevestigingslabels
B-483A: Polyester							
▲	M4-61-483	Zwart op wit	12,70	50,80	–	80	Extra agressieve kleefstof; ontworpen voor gepoedercoate oppervlakken
▲	M4-60-483	Zwart op wit	25,40	50,80	–	140	Extra agressieve kleefstof; ontworpen voor gepoedercoate oppervlakken
B-595: Vinyl							
⊙	M4C-1000-595-YL-BK	Zwart op geel	25,40	–	7,62	1	Klevende bevestigingsstroken, op maat gesneden
⊙	M4C-1000-595-CL-WT	Wit op transparant	25,40	–	6,10	1	Klevende bevestigingsstroken, op maat gesneden

Voice en datacom identificatie

Labeling van apparatuur, interne paneelcomponenten, airconditioning en stroomvoorzieningen

Operationele efficiëntie is ook cruciaal in de grijze ruimtes van datacenters om kwalitatieve beschikbaarheid en overdracht van data te garanderen. Duidelijke identificatie kan de werklust voor onderhouds- of herstellingstechnici van datacenters op een doeltreffende manier verlichten.

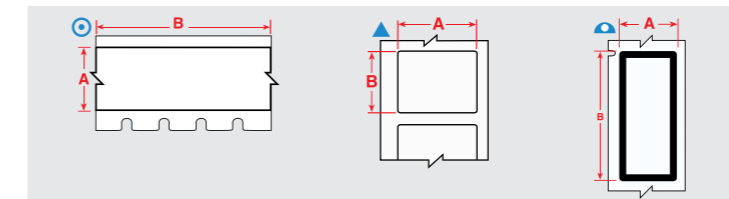

Diagram	Bestelreferentie	Kleur	Breedte A (mm)	Hoogte B (mm)	Lengte B (m)	Labels per rol	Aanvullende informatie
B-422: Polyester							
▲	M4-90-422	Zwart op wit	19,05	38,10	–	180	Individuele klevende bevestigingslabels
⊙	M4C-1000-422	Zwart op wit	25,40	–	7,62	1	Klevende bevestigingsstroken: contactdozen, patchpanelen, cont. tape, op maat gesneden
▲	M4-49-422	Zwart op wit	25,40	25,40	–	260	Individuele klevende bevestigingslabels
B-423: Polyester							
⊙	M4C-1000-423	Zwart op wit	25,40	–	7,62	1	Klevende bevestigingsstroken: contactdozen, patchpanelen, cont. tape, op maat gesneden
B-428: Gemetalliseerd polyester							
▲	M4-92-428-BB	Zwart op lichtgrijs	12,70	28,70	–	239	Labels voor typeplaatjes en naamplaatjes met metallic afwerking
▲	M4-47-428	Zwart op lichtgrijs	25,40	12,70	–	480	Labels voor typeplaatjes en naamplaatjes met metallic afwerking
▲	M4-60-428	Zwart op lichtgrijs	25,40	50,80	–	140	Labels voor typeplaatjes en naamplaatjes met metallic afwerking
B-430: Polyester							
⊙	M4C-1000-430	Zwart op transparant	25,40	–	7,62	1	Klevende bevestigingsstroken: contactdozen, patchpanelen, cont. tape, op maat gesneden
B-595: Vinyl							
▲	M4-7-595	Zwart op wit	12,70	12,70	–	280	Individuele klevende bevestigingslabels
▲	M4-11-595	Zwart op wit	19,05	12,70	–	360	Individuele klevende bevestigingslabels
⊙	M4C-1000-595-YL-BK	Zwart op geel	25,40	–	7,62	1	Klevende bevestigingsstroken, op maat gesneden
⊙	M4C-1000-595-OR-BK	Zwart op oranje	25,40	–	7,62	1	Klevende bevestigingsstroken, op maat gesneden
⊙	M4C-1000-595-BL-WT	Wit op blauw	25,40	–	7,62	1	Klevende bevestigingsstroken, op maat gesneden
⊙	M4C-1000-595-RD-WT	Wit op rood	25,40	–	7,62	1	Klevende bevestigingsstroken, op maat gesneden
⊙	M4C-1000-595-CL-BK	Zwart op transparant	25,40	–	6,10	1	Klevende bevestigingsstroken, op maat gesneden
⊙	M4C-1000-595-GN-WT	Wit op groen	25,40	–	7,62	1	Klevende bevestigingsstroken, op maat gesneden
⊙	M4C-1000-595-CL-WT	Wit op transparant	25,40	–	6,10	1	Klevende bevestigingsstroken, op maat gesneden
▲	M4-17-595	Zwart op wit	25,40	12,70	–	360	Individuele klevende bevestigingslabels
▲	M4-49-595	Zwart op wit	25,40	25,40	–	160	Individuele klevende bevestigingslabels

Labels voor zendmasten, straatkasten en ondergrondse ruimtes

Verbeter de zichtbaarheid bij weinig licht en slecht weer met dit reflecterende materiaal.

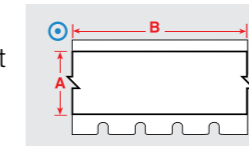
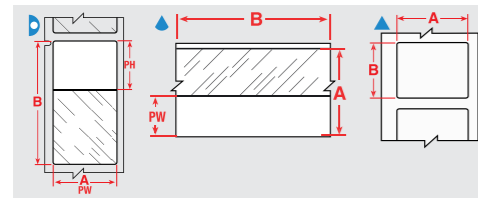

Diagram	Bestelreferentie	Kleur	Breedte A (mm)	Lengte B (m)
B-584: Reflecterende tape				
⊙	M4C-500-584	Zwart op wit	12,70	6,10
⊙	M4C-500-584-YL	Zwart op geel	12,70	6,10
⊙	M4C-750-584	Zwart op wit	19,05	6,10
⊙	M4C-750-584-YL	Zwart op geel	19,05	6,10



Voice en datacom identificatie

Geniet van een premium labelingervaring met geoptimaliseerde Brady Authentic-materialen



Zelflaminerende draad- en kabelmerkers

Zelflaminerende merkers beschikken over een bedrukbaar gedeelte in wit of geel en een transparant, niet-bedrukbaar gedeelte dat rond de draden en kabels kan worden gewikkeld en dienst doet als overlaminaat ter bescherming van de gedrukte tekst.

- Uitstekend bestand tegen wrijving, slijtage, solventen, water, oliën, vuil enz.
- Ontworpen voor sterk gebogen oppervlakken, draden en kabels

Diagram	Bestelreferentie	Kleur	Breedte A (mm)	Hoogte B (mm)	Lengte B (m)	Beprijbare breedte PW (mm)	Beprijbare hoogte PH (mm)	Labels per rol	Draad diameter-bereik (mm)	Toepassingen
B-427: Zelflaminierend vinyl										
▲	M4-135-427-AW*	Zwart op wit	6,35	27,94	-	6,35	27,94	240	4,00 - 8,00	CAT 5, CAT 6
▶	M4-11-427	Zwart op wit, transparant	12,70	19,05	-	12,70	9,53	360	2,00 - 3,00	4 paar koperkabels, CAT 6
▶	M4-47-427	Zwart op wit, transparant	12,70	25,40	-	12,70	9,53	360	2,70 - 5,10	2 paar glasvezel/coaxiale kabel, Enkelvoudige/meervoudige glasvezelkabels
▶	M4-102-427	Zwart op wit, transparant	12,70	31,75	-	12,70	9,53	200	3,40 - 7,10	CAT 5, CAT 6
▶	M4-89-427	Zwart op wit, transparant	12,70	38,10	-	12,70	12,70	180	4,00 - 8,10	CAT 5, CAT 6
▶	M4-48-427	Zwart op wit, transparant	19,05	25,40	-	19,05	9,53	200	2,00 - 3,00	CAT 5, CAT 6
▶	M4-90-427	Zwart op wit, transparant	19,05	38,10	-	19,05	12,70	180	4,00 - 8,10	CAT 5, CAT 6
▲	M4C-750-427	Zwart op wit, transparant	19,05	-	7,62 m	9,53	-	1	2,00 - 3,00	CAT 5, CAT 6
▶	M4-136-427	Zwart op wit, transparant	25,40	19,05	-	25,40	9,53	340	2,00 - 3,00	CAT 6, 4 paar koperkabels
▶	M4-49-427	Zwart op wit, transparant	25,40	25,40	-	25,40	9,53	260	2,70 - 5,10	2 paar glasvezel/coaxiale kabel, Enkelvoudige/meervoudige glasvezelkabels
▶	M4-143-427	Zwart op wit, transparant	25,40	31,75	-	25,40	12,70	200	3,40 - 6,10	CAT 5, CAT 6
▶	M4-91-427	Zwart op wit, transparant	25,40	38,10	-	25,40	12,70	180	4,00 - 8,10	CAT 5, CAT 6
▶	M4-91-427-YL	Zwart op geel, transparant	25,40	38,10	-	25,40	12,70	180	4,00 - 8,10	CAT 5, CAT 6
▶	M4-51-427	Zwart op wit, transparant	25,40	63,50	-	25,40	19,05	110	6,70 - 14,20	25 paar koperkabels, 4-12 paar glasvezel, Coax
▶	M4-51-427-YL	Zwart op geel, transparant	25,40	63,50	-	25,40	19,05	110	6,70 - 14,20	25 paar koperkabels, 4-12 paar glasvezel, Coax
▶	M4-53-427	Zwart op wit, transparant	25,40	101,60	-	25,40	25,40	70	10,80 - 24,30	24 paar glasvezel, Backbone-kabel, CAT 7
▶	M4-53-427-YL	Zwart op geel, transparant	25,40	101,60	-	25,40	25,40	70	10,80 - 24,30	24 paar glasvezel, Backbone-kabel, CAT 7

*Bestelreferenties die met "AW" eindigen, verwijzen naar witte labels zonder transparant gedeelte.

Voice en datacom identificatie



Zelflaminerende vinyl wikkellabels voor draadmarkering met sterk hechtingsvermogen

B-417 zelflaminerende vinyl wikkellabels met sterk hechtingsvermogen zijn geschikt voor extreme omstandigheden, met inbegrip van zeer vochtige omgevingen, draden met een kleine diameter en nieuwere draadomhullingsmaterialen.

- Betrouwbare, langdurige hechting op draden met een kleine diameter
- Sterke hechting op diverse draadomhullingsmaterialen, met inbegrip van Teflon™, silicone, gevlochten en traditionele pvc

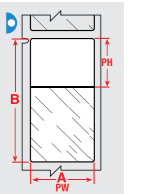

Diagram	Bestelreferentie	Kleur	Breedte A (mm)	Hoogte B (mm)	Beprijbare breedte PW (mm)	Beprijbare hoogte PH (mm)	Labels per rol	Draad diameter-bereik (mm)
B-417: Zelflaminierend vinyl								
▶	M4-11-417	Zwart op wit, transparant	12,70	19,05	12,70	9,53	360	2,00 - 3,00
▶	M4-48-417	Zwart op wit, transparant	19,05	25,40	19,05	9,53	200	2,00 - 3,00
▶	M4-136-417	Zwart op wit, transparant	25,40	19,05	25,40	9,53	340	2,00 - 3,00
▶	M4-49-417	Zwart op wit, transparant	25,40	25,40	25,40	9,53	260	2,70 - 5,11
▶	M4-143-417	Zwart op wit, transparant	25,40	31,75	25,40	12,70	200	3,40 - 6,10
▶	M4-91-417	Zwart op wit, transparant	25,40	38,10	25,40	12,70	180	4,00 - 8,10
▶	M4-51-417	Zwart op wit, transparant	25,40	63,50	25,40	19,05	110	6,70 - 14,20
▶	M5-116-417	Zwart op wit, transparant	38,10	63,50	38,10	19,05	80	6,70 - 14,20



Draaibare, zelflaminerende draad- en kabelmerkers

Het B-427 draaibare, zelflaminerende label kan rond een kabel worden gedraaid dankzij een niet-klevende bedrukbare zone en een doorzichtig, zelfklevend laminaat dat rond de kabel is gewikkeld.

- Snellere kabelidentificatie dankzij een label dat rond een kabel kan worden gedraaid zodat de bedrukking vanuit elke hoek zichtbaar is
- Industrieel label dat blijft kleven en leesbaar blijft op kabels en componenten
- Draait vrij rond uw Cat 5- en glasvezelkabels, zonder lijmresten of labeldelen die aan uw draden blijven kleven

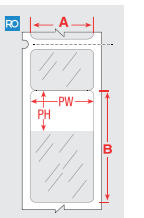

Diagram	Bestelreferentie	Kleur	Breedte A (mm)	Hoogte B (mm)	Beprijbare breedte PW (mm)	Beprijbare hoogte PH (mm)	Labels per rol	Draad diameter-bereik (mm)
B-427: Zelflaminierend vinyl								
RO	M4-206-RO-427	Zwart op wit, transparant	12,70	44,45	12,70	17,78	110	2,70 - 5,13
RO	M4-207-RO-427	Zwart op wit, transparant	12,70	69,85	12,70	27,94	70	4,00 - 8,07
RO	M4-211-RO-427	Zwart op wit, transparant	25,40	30,48	25,40	12,70	150	2,00 - 3,65
RO	M4-203-RO-427	Zwart op wit, transparant	25,40	44,45	25,40	17,78	110	2,70 - 5,13
RO	M4-209-RO-427	Zwart op wit, transparant	25,40	69,85	25,40	27,94	70	4,00 - 8,07



Kabelvlaggetjes

Voorgeformatteerd met twee bedrukbare gedeelten. Het label kan makkelijk rond draden worden geploid om een dubbelzijdig bedrukt vlaggetje te creëren.

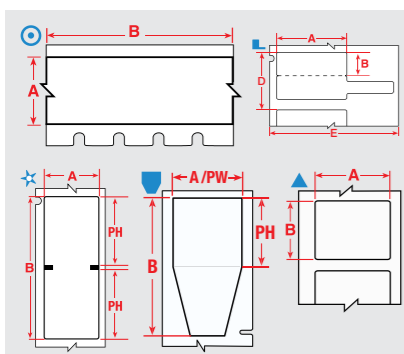
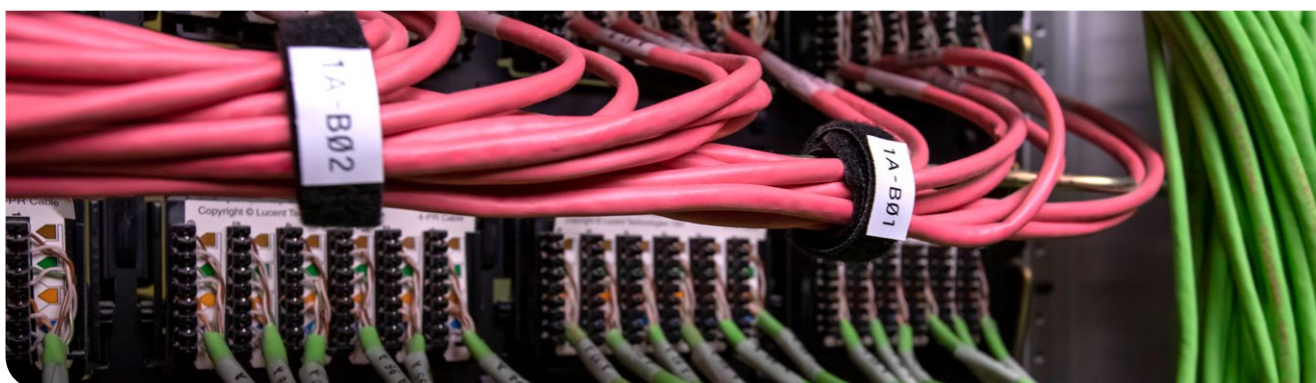

Diagram	Bestelreferentie	Kleur	Breedte A (mm)	Hoogte B (mm)	Beprintbare hoogte PH (mm)	Labels per rol
B-425A: Polypropyleen						
■	M4-1-425-FP	Zwart op wit	20,02	29,97	-	120
B-483A: Polyester						
▲	M4-61-483	Zwart op wit	12,70	50,80	-	80
▲	M4-60-483	Zwart op wit	25,40	50,80	-	140
▲	M4-47-483	Zwart op wit	25,40	12,70	-	480
■	M4-214-483	Zwart op wit	25,40	50,80	25,40	140
B-499: Nylonweefsel						
○	M4C-375-499	Zwart op wit	9,53	-	-	1
○	M4C-500-499	Zwart op wit	12,70	-	-	1
○	M4C-750-499	Zwart op wit	19,05	-	-	1
☆	M4-141-499	Zwart op wit	25,40	57,15	-	90



BradyGrip™ bedrukbaar klitmateriaal

BradyGrip™ bedrukbaar klitmateriaal is een unieke oplossing waarmee identificatie makkelijk kan worden geprint en op kabelbundels aangebracht. Dankzij de ruwe keerzijde is het makkelijk te verplaatsen of te verwijderen zonder dure aanpassingen. Gewoon bedrukken en aanbrengen: zo eenvoudig is het.

- Maximaliseer uw productiviteit met snellere en bedrukbare identificatie voor kabelbundels.
- Een exclusief bedrukbaar materiaal om makkelijk aan te brengen, te herpositioneren en te verwijderen.
- Biedt een niet-beschadigend alternatief voor nylon kabelbinders.
- Pas labels aan zodat ze geschikt zijn voor elke taak door op materiaal met verschillende breedtes te printen.
- VELCRO® Brand ONE-WRAP® is niet inbegrepen bij de aankoop.

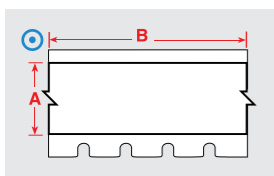
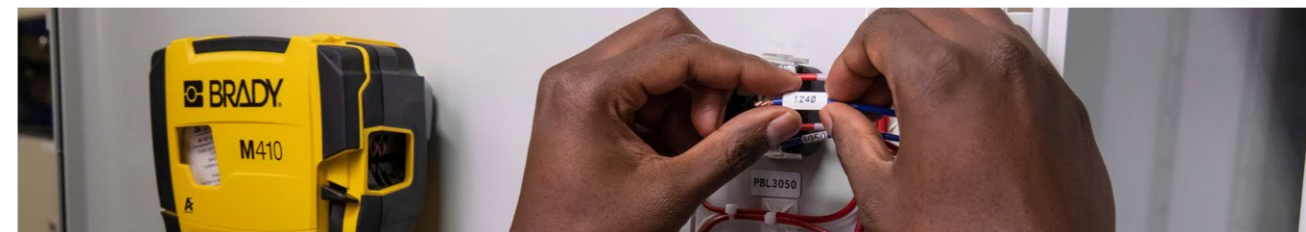

Diagram	Bestelreferentie	Kleur	Breedte A (mm)	Lengte B (m)	Aanbevolen Velcro® One-Wrap® afmetingen voor gebruik met BradyGrip™ (mm)
B-414: Polyester					
○	M4C-250-414	Zwart op wit	6,35	3,66	10 - 13
○	M4C-500-414	Zwart op wit	12,70	3,66	13 - 16
○	M4C-750-414	Zwart op wit	19,05	3,66	20 - 50



PermaSleeve® PS krimpkousen voor draadmarkering

Permanente markering van draden met het duurzame PermaSleeve PS hittekrimpende polyolefin krimpkousmateriaal, specifiek ontworpen voor veeleisende kabel- en draadmarkeringstoepassingen.

- **Duurzaam:** zelfdovend en bestand tegen extreme temperaturen, uv-licht, chemicaliën, brandstof en olie.
- **Efficiënt:** snel krimpend met een krimpratio van 3:1; hecht zich snel en permanent op draden met een warmtepistool.
- **Gecertificeerd:** UL-erkend voor UL 224, conform met richtlijn 2011/65/EU (gewijzigd bij 2015/863), SAE AS23053/5 (klasse 1), SAE AS-81531, MIL-STD-202

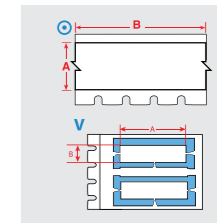

Diagram	Bestelreferentie	Kleur	Breedte A (mm)	Hoogte B (mm)	Lengte B (m)	Draaddiameterbereik (mm)	Sleeves per rol
B-342: Hittekrimpende polyolefin krimpkous							
V	M4-125-075-342	Zwart op wit	19,05	5,97	-	1,17 - 2,79	80
V	M4-187-075-342	Zwart op wit	19,05	8,51	-	1,57 - 3,81	80
V	M4-250-075-342	Zwart op wit	19,05	11,15	-	2,39 - 5,46	80
V	M4-375-075-342	Zwart op wit	19,05	16,38	-	3,18 - 8,13	80
○	M4C-125-342	Zwart op wit	-	5,97	2,13	1,17 - 2,79	1
○	M4C-125-342-YL	Zwart op geel	-	5,97	2,13	1,17 - 2,79	1
○	M4C-187-342	Zwart op wit	-	8,51	2,13	1,57 - 3,81	1
○	M4C-187-342-YL	Zwart op geel	-	8,51	2,13	1,57 - 3,81	1
○	M4C-250-342	Zwart op wit	-	11,15	2,13	2,39 - 5,46	1
○	M4C-250-342-YL	Zwart op geel	-	11,15	2,13	2,39 - 5,46	1
○	M4C-375-342	Zwart op wit	-	16,38	2,13	3,18 - 8,13	1



PermaSleeve halogeenvrije krimpkousen met lage rookemissie voor draadmarkering

Markeer draden en kabels permanent met het B-7641 halogeenvrije polyolefin labelmateriaal met lage rookemissie, ontworpen voor toepassingen bij het openbaar vervoer en maritieme toepassingen waar vlamvertragende materialen met lage rookemissie voor draadmarkering vereist zijn.

- **Duurzaam:** vlamvertragend en bestand tegen temperaturen van -30 °C tot 105 °C.
- **Efficiënt:** snel krimpend met een krimpratio van 2:1; hecht zich snel en permanent op draden met een warmtepistool.
- **Gecertificeerd:** conform met richtlijn 2011/65/EU (gewijzigd bij 2015/863)

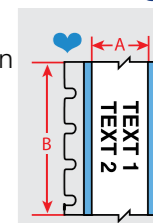
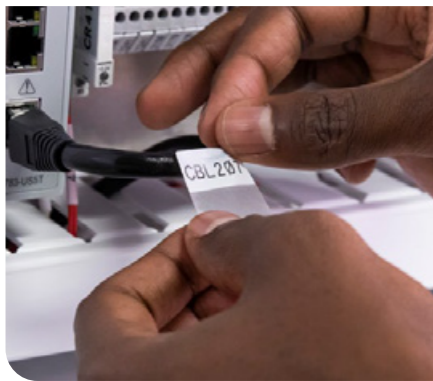

Diagram	Bestelreferentie	Kleur	Hoogte B (mm)	Lengte B (m)	Draaddiameterbereik (mm)	Sleeves per rol
B-7641: Hittekrimpende polyolefin krimpkous						
♥	M4C-125-7641	Zwart op wit	5,97	1,68	1,57 - 2,79	1
♥	M4C-125-7641-YL	Zwart op geel	5,97	1,68	1,57 - 2,79	1
♥	M4C-187-7641	Zwart op wit	8,51	1,68	2,39 - 3,81	1
♥	M4C-187-7641-YL	Zwart op geel	8,51	1,68	2,39 - 3,81	1
♥	M4C-250-7641	Zwart op wit	11,15	1,68	3,18 - 5,46	1
♥	M4C-250-7641-YL	Zwart op geel	11,15	1,68	3,18 - 5,46	1
♥	M4C-375-7641	Zwart op wit	16,38	1,68	4,78 - 8,13	1
♥	M4C-375-7641-YL	Zwart op geel	16,38	1,68	4,78 - 8,13	1



Zelflaminerende draad- en kabelmerkers

Zelflaminerende merkers beschikken over een bedrukbaar gedeelte in wit of geel en een transparant, niet-bedrukbaar gedeelte dat rond de draden en kabels kan worden gewikkeld en dienst doet als overlaminaat ter bescherming van de gedrukte tekst.

- Ontworpen voor sterk gebogen oppervlakken, draden en kabels
- Uitstekend bestand tegen wrijving, slijtage, solventen, water, oliën, vuil enz.

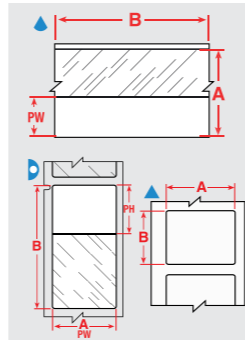

Diagram	Bestelreferentie	Kleur	Breedte A (mm)	Hoogte B (mm)	Lengte B (m)	Beprijbare Breedte PW (mm)	Beprijbare hoogte PH (mm)	Draaddiameterbereik (mm)	Labels per rol
B-427: Zelflaminerend vinyl									
▲	M4-135-427-AW*	Zwart op wit	6,35	27,94	-	6,35	27,94	4,00 - 8,00	240
▶	M4-11-427	Zwart op wit, transparant	12,70	19,05	-	12,70	9,53	2,00 - 3,00	360
▶	M4-47-427	Zwart op wit, transparant	12,70	25,40	-	12,70	9,53	2,70 - 5,10	360
▶	M4-102-427	Zwart op wit, transparant	12,70	31,75	-	12,70	9,53	3,40 - 7,10	200
▶	M4-89-427	Zwart op wit, transparant	12,70	38,10	-	12,70	12,70	4,00 - 8,10	180
▶	M4-48-427	Zwart op wit, transparant	19,05	25,40	-	19,05	9,53	2,00 - 3,00	200
▶	M4-90-427	Zwart op wit, transparant	19,05	38,10	-	19,05	12,70	4,00 - 8,10	180
▲	M4C-750-427	Zwart op wit, transparant	19,05	-	7,62 m	9,53	-	2,00 - 3,00	1
▶	M4-136-427	Zwart op wit, transparant	25,40	19,05	-	25,40	9,53	2,00 - 3,00	340
▶	M4-49-427	Zwart op wit, transparant	25,40	25,40	-	25,40	9,53	2,70 - 5,10	260
▶	M4-143-427	Zwart op wit, transparant	25,40	31,75	-	25,40	12,70	3,40 - 6,10	200
▶	M4-91-427	Zwart op wit, transparant	25,40	38,10	-	25,40	12,70	4,00 - 8,10	180
▶	M4-91-427-YL	Zwart op geel, transparant	25,40	38,10	-	25,40	12,70	4,00 - 8,10	180
▶	M4-51-427	Zwart op wit, transparant	25,40	63,50	-	25,40	19,05	6,70 - 14,20	110
▶	M4-51-427-YL	Zwart op geel, transparant	25,40	63,50	-	25,40	19,05	6,70 - 14,20	110
▶	M4-53-427	Zwart op wit, transparant	25,40	101,60	-	25,40	25,40	10,80 - 24,30	70
▶	M4-53-427-YL	Zwart op geel, transparant	25,40	101,60	-	25,40	25,40	10,80 - 24,30	70

*Bestelreferenties die eindigen op *AW duiden op alle witte labels zonder transparante zone.



Zelflaminerende vinyl wikkellabels voor draadmarkering met sterk hechtingsvermogen

B-417 zelflaminerende vinyl wikkellabels met sterk hechtingsvermogen zijn geschikt voor extreme omstandigheden, met inbegrip van zeer vochtige omgevingen, draden met een kleine diameter en nieuwere draadomhullingsmaterialen.

- Betrouwbare, langdurige hechting op draden met een kleine diameter
- Sterke hechting op diverse draadomhullingsmaterialen, met inbegrip van Teflon™, silicone, gevlochten en traditionele pvc

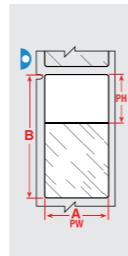

Diagram	Bestelreferentie	Kleur	Breedte A (mm)	Hoogte B (mm)	Beprijbare Breedte PW (mm)	Beprijbare hoogte PH (mm)	Labels per rol	Draaddiameterbereik (mm)
B-417: Zelflaminerend vinyl								
▶	M4-11-417	Zwart op wit, transparant	12,70	19,05	12,70	9,53	360	2,00 - 3,00
▶	M4-48-417	Zwart op wit, transparant	19,05	25,40	19,05	9,53	200	2,00 - 3,00
▶	M4-136-417	Zwart op wit, transparant	25,40	19,05	25,40	9,53	340	2,00 - 3,00
▶	M4-49-417	Zwart op wit, transparant	25,40	25,40	25,40	9,53	260	2,70 - 5,11
▶	M4-143-417	Zwart op wit, transparant	25,40	31,75	25,40	12,70	200	3,40 - 6,10
▶	M4-91-417	Zwart op wit, transparant	25,40	38,10	25,40	12,70	180	4,00 - 8,10
▶	M4-51-417	Zwart op wit, transparant	25,40	63,50	25,40	19,05	110	6,70 - 14,20
▶	M5-116-417	Zwart op wit, transparant	38,10	63,50	38,10	19,05	80	6,70 - 14,20

Merkers voor aansluitklemmen

Speciaal ontworpen merkers met een zeer unieke kleefstof voor een uitstekende hechting op alle soorten kunststof of composietmaterialen waarvan elektrische paneelafdekkingen kunnen worden gemaakt. Speciaal ontworpen smalle of middelbrede continue tapes voor eenvoudige bevestiging en uitlijning op elektrische stroomonderbrekers.

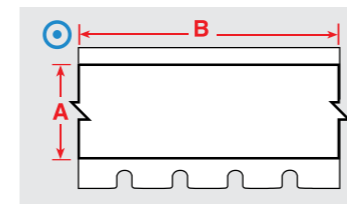

Diagram	Bestelreferentie	Kleur	Breedte A (mm)	Lengte B (m)	Labels per rol
B-422: Polyester					
⊙	M4C-375-422	Zwart op wit	9,53	7,62 m	1
⊙	M4C-475-422	Zwart op wit	12,07	7,62 m	1
⊙	M4C-625-422	Zwart op wit	15,88	7,62 m	1

Met deze grotere tapes kunnen ook afdekkingen/afschermingen van schakelkasten worden geïdentificeerd:

Diagram	Bestelreferentie	Kleur	Breedte A (mm)	Lengte B (m)	Labels per rol
B-422: Polyester					
⊙	M4C-500-422	Zwart op wit	12,70	7,62 m	1
⊙	M4C-1000-422	Zwart op wit	25,40	7,62 m	1
B-423: Polyester					
⊙	M4C-1000-423	Zwart op wit	25,40	7,62 m	1
B-430: Polyester					
⊙	M4C-1000-430	Zwart op transparant	25,40	7,62 m	1





Draibare zelflaminerende draad- en kabelmerkers

Het B-427 draibare, zelflaminerende label kan rond een kabel worden gedraaid dankzij een niet-klevende bedrukbare zone en een doorzichtig, zelfklevend laminaat dat rond de kabel is gewikkeld.

- Snellere kabelidentificatie dankzij een label dat rond een kabel kan worden gedraaid zodat de bedrukking vanuit elke hoek zichtbaar is
- Industrieel label dat blijft kleven en leesbaar blijft op kabels en componenten

Diagram	Bestelreferentie	Kleur	Breedte A (mm)	Hoogte B (mm)	Beprijbare Breedte PW (mm)	Beprijbare hoogte PH (mm)	Draaddiameterbereik (mm)	Labels per rol
B-427: Zelflaminerend vinyl								
	M4-206-RO-427	Zwart op wit, transparant	12,70	44,45	12,70	17,78	2,70 - 5,13	110
	M4-207-RO-427	Zwart op wit, transparant	12,70	69,85	12,70	27,94	4,00 - 8,07	70
	M4-211-RO-427	Zwart op wit, transparant	25,40	30,48	25,40	12,70	2,00 - 3,65	150
	M4-203-RO-427	Zwart op wit, transparant	25,40	44,45	25,40	17,78	2,70 - 5,13	110
	M4-209-RO-427	Zwart op wit, transparant	25,40	69,85	25,40	27,94	4,00 - 8,07	70

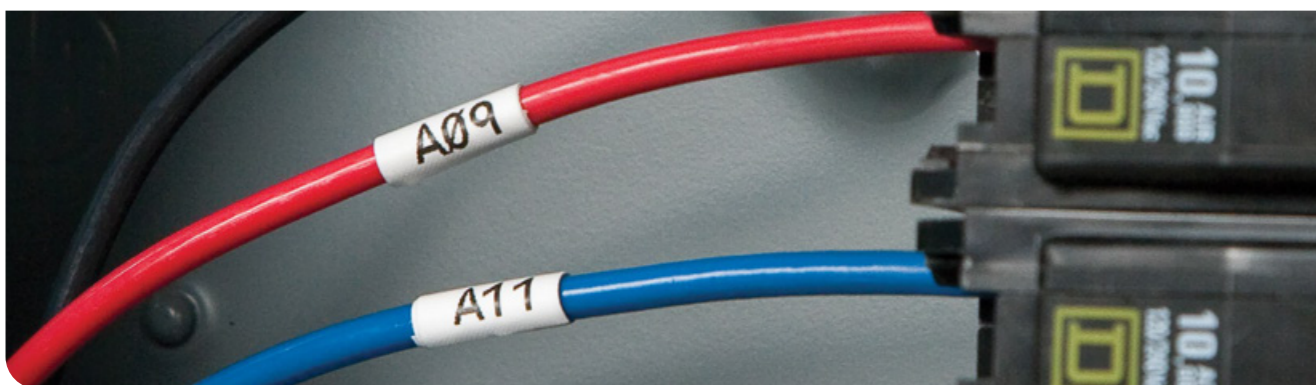

Wikkellabels voor draad- en kabelmarkering

Wikkellabels voor draad- en kabelmarkering vervaardigd uit duurzaam vinylweefsel, met een kleefstof die toelaat om het label netjes te verwijderen en indien nodig opnieuw aan te brengen.

- Uitzonderlijke combinatie van kleefstof en materiaal
- De perfecte keuze voor het markeren van beide uiteinden van een draad die bij de uiteindelijke afwerking eventueel moet worden ingekort

Diagram	Bestelreferentie	Kleur	Breedte A (mm)	Hoogte B (mm)	Draaddiameterbereik (mm)	Labels per rol
B-498: Vinylweefsel						
	M4-7-498	Zwart op wit	12,70	12,70	4,00 - 8,10	240
	M4-11-498	Zwart op wit	19,05	12,70	4,00 - 8,10	220
	M4-131-498	Zwart op wit	25,40	12,70	4,00 - 8,10	180
	M4-91-498	Zwart op wit	25,40	38,10	10,80 - 20,19	120
	M4-48-498	Zwart op wit	25,40	19,05	6,70 - 14,20	180
	M4-49-498	Zwart op wit	25,40	25,40	7,11 - 13,11	160

Merkers voor aansluitklemmen

Speciaal ontworpen merkers uit vinylweefsel met een unieke kleefstof voor een uitstekend hechtvermogen. Merkers kunnen netjes worden verwijderd zonder kleefstofresten achter te laten en desgewenst opnieuw worden aangebracht.

- Speciaal ontworpen smalle markeerstroken voor een perfecte uitlijning op aansluitklemmen en patchpanelen
- Software kan deze labels automatisch serialiseren, zo bespaart u tijd

Diagram	Bestelreferentie	Kleur	Breedte A (mm)	Lengte B (m)
B-498: Vinylweefsel				
	M4C-240-498	Zwart op wit	6,10	4,88 m
	M4C-318-498	Zwart op wit	8,08	4,88 m
	M4C-375-498	Zwart op wit	9,53	6,10 m

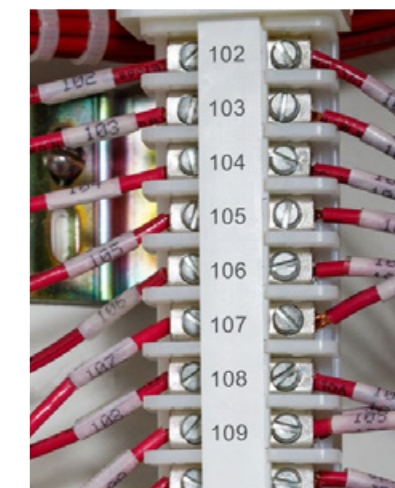
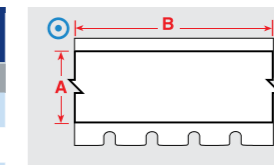

Labels voor bedienings- en elektrische panelen

Duurzame materialen voor snelle identificatie van bedienings- en elektrische panelen.

Diagram	Bestelreferentie	Kleur	Breedte A (mm)	Hoogte B (mm)	Lengte B (m)	Labels per rol
B-422: Polyester						
	M4C-625-422	Zwart op wit	15,88	-	7,62 m	1
B-423: Polyester						
	M4C-1000-423	Zwart op wit	25,40	-	7,62 m	1
B-428: Gemetalliseerd polyester						
	M4-47-428	Zwart op lichtgrijs	25,40	12,70	-	480
	M4-60-428	Zwart op lichtgrijs	25,40	50,80	-	140
B-430: Polyester						
	M4C-1000-430	Zwart op transparant	25,40	-	7,62 m	1

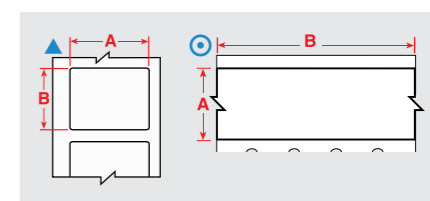

▶ Magneet verkrijgbaar

De M410 labelprinter kan worden uitgerust met een sterke magneet zodat u uw handen vrij heeft. Breng de magneet op de achterkant van uw printer aan en plaats deze vervolgens op een magnetisch oppervlak.

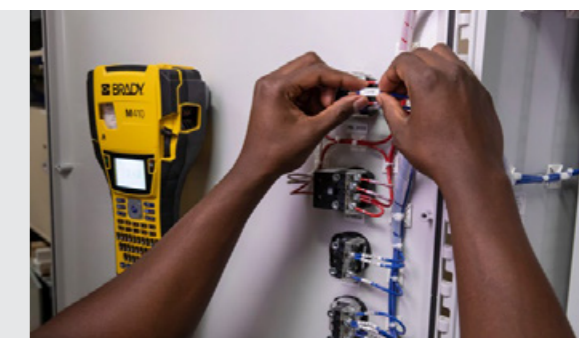



Elektrische identificatie



Labels voor automatisering en elektrische componenten

Diverse formaten, kleuren en labeltypes voor het markeren van relais, elektromagneten, schakelaars, aandrijfmotoren en andere componenten.

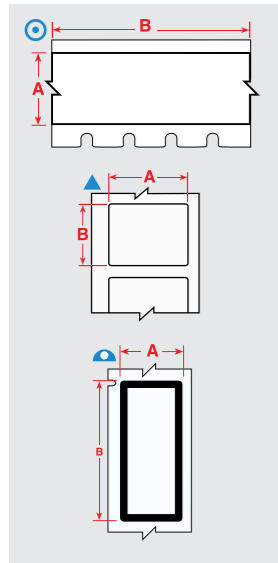

Diagram	Bestelreferentie	Kleur	Breedte A (mm)	Hoogte B (mm)	Lengte B (m)	Labels per rol
B-422: Polyester						
⊙	M4C-500-422	Zwart op wit	12,70	–	7,62 m	1
▲	M4-7-422	Zwart op wit	12,70	12,70	–	280
▲	M4-89-422	Zwart op wit	12,70	38,10	–	180
▲	M4-90-422	Zwart op wit	19,05	38,10	–	180
⊙	M4C-1000-422	Zwart op wit	25,40	–	7,62 m	1
▲	M4-47-422	Zwart op wit	25,40	12,70	–	480
▲	M4-49-422	Zwart op wit	25,40	25,40	–	260
B-423: Polyester						
⊙	M4C-1000-423	Zwart op wit	25,40	–	7,62 m	1
B-428: Gemetalliseerd polyester						
▲	M4-92-428-BB	Zwart op lichtgrijs	12,70	28,70	–	239
▲	M4-47-428	Zwart op lichtgrijs	25,40	12,70	–	480
▲	M4-60-428	Zwart op lichtgrijs	25,40	50,80	–	140
B-430: Polyester						
⊙	M4C-1000-430	Zwart op transparant	25,40	–	7,62 m	1
B-483A: Polyester						
▲	M4-61-483	Zwart op wit	12,70	50,80	–	80
▲	M4-60-483	Zwart op wit	25,40	50,80	–	140
▲	M4-47-483	Zwart op wit	25,40	12,70	–	480
B-499: Nylonweefsel						
⊙	M4C-375-499	Zwart op wit	9,53	–	4,88 m	1
⊙	M4C-500-499	Zwart op wit	12,70	–	4,88 m	1
⊙	M4C-750-499	Zwart op wit	19,05	–	4,88 m	1
▲	M4-11-499	Zwart op wit	19,05	12,70	–	220
▲	M4-130-499	Zwart op wit	20,96	9,53	–	220
▲	M4-131-499	Zwart op wit	25,40	12,70	–	180
▲	M4-128-499	Zwart op wit	48,26	25,40	–	100
B-595: Vinyl						
⊙	M4C-500-595-YL-BK	Zwart op geel	12,70	–	7,62 m	1
⊙	M4C-750-595-YL-BK	Zwart op geel	19,05	–	7,62 m	1
⊙	M4C-1000-595-YL-BK	Zwart op geel	25,40	–	7,62 m	1
⊙	M4C-500-595-OR-BK	Zwart op oranje	12,70	–	7,62 m	1
⊙	M4C-750-595-OR-BK	Zwart op oranje	19,05	–	7,62 m	1
⊙	M4C-1000-595-OR-BK	Zwart op oranje	25,40	–	7,62 m	1
▲	M4-7-595	Zwart op wit	12,70	12,70	–	280
▲	M4-11-595	Zwart op wit	19,05	12,70	–	360
▲	M4-17-595	Zwart op wit	25,40	12,70	–	360
▲	M4-49-595	Zwart op wit	25,40	25,40	–	160

Veiligheids- en bedrijfsidentificatie



Container-, opslag-, reflecterende en algemene industriële labels

Kies uit diverse materialen en soorten labels met een sterke kleefstof voor gebruik in commerciële en industriële toepassingen. Container-, opslag- en industriële labels zijn ideaal voor commerciële/industriële toepassingen, terwijl reflecterende labels kunnen worden gebruikt bij weinig licht of slechte weersomstandigheden.

- Aanbevolen voor gestructureerde oppervlakken en oppervlakken met een lage oppervlakte energie
- Reflecterende labels zijn ideaal voor elektriciteitspalen en sokkels, buitenapparatuur op bouwterreinen en daken

Diagram	Bestelreferentie	Kleur	Breedte A (mm)	Hoogte B (mm)	Lengte B (m)	Labels per rol
B-403: Papier						
⊙	M4C-750-403	Zwart op wit	19,05	–	7,62 m	1
B-422: Polyester						
⊙	M4C-375-422	Zwart op wit	9,53	–	7,62 m	1
⊙	M4C-475-422	Zwart op wit	12,07	–	7,62 m	1
▲	M4-7-422	Zwart op wit	12,70	12,70	–	280
▲	M4-89-422	Zwart op wit	12,70	38,10	–	180
⊙	M4C-500-422	Zwart op wit	12,70	–	7,62 m	1
▲	M4-90-422	Zwart op wit	19,05	38,10	–	180
▲	M4-47-422	Zwart op wit	25,40	12,70	–	480
▲	M4-49-422	Zwart op wit	25,40	25,40	–	260
⊙	M4C-1000-422	Zwart op wit	25,40	–	7,62 m	1
B-423: Polyester						
⊙	M4C-1000-423	Zwart op wit	25,40	–	7,62 m	1
B-430: Polyester						
⊙	M4C-1000-430	Zwart op transparant	25,40	–	7,62 m	1
B-483A: Polyester						
▲	M4-61-483	Zwart op wit	12,70	50,80	–	80
▲	M4-47-483	Zwart op wit	25,40	12,70	–	480
▲	M4-60-483	Zwart op wit	25,40	50,80	–	140
B-499: Nylonweefsel						
▲	M4-11-499	Zwart op wit	19,05	12,70	–	220
▲	M4-22-499	Zwart op wit	25,40	76,20	–	100
▲	M4-128-499	Zwart op wit	48,26	25,40	–	100
B-584: Reflecterende tape						
⊙	M4C-500-584	Zwart op wit	12,70	–	6,10 m	1
⊙	M4C-500-584-YL	Zwart op geel	12,70	–	6,10 m	1
⊙	M4C-750-584	Zwart op wit	19,05	–	6,10 m	1
⊙	M4C-750-584-YL	Zwart op geel	19,05	–	6,10 m	1
B-595: Vinyl						
⊙	M4C-500-595-RD-WT	Wit op rood	12,70	–	7,62 m	1
⊙	M4C-750-595-RD-WT	Wit op rood	19,05	–	7,62 m	1
▲	M4-22-595	Zwart op wit	25,40	76,20	–	100
⊙	M4C-1000-595-RD-WT	Wit op rood	25,40	–	7,62 m	1

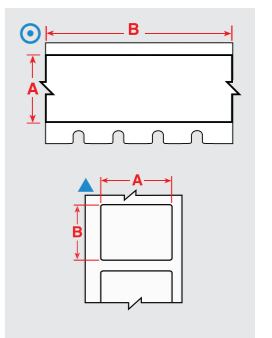

Veiligheids- en bedrijfsidentificatie



Geniet van een premium labelingervaring met geoptimaliseerde Brady Authentic-materialen



Reflecterend vinyl

De beste keuze voor binnentoepassingen waar labels regelmatig verplaatst moeten worden, zoals magazijnrekken. Dankzij de speciale kleefstof kunnen labels herhaaldelijk verwijderd en opnieuw aangebracht worden.

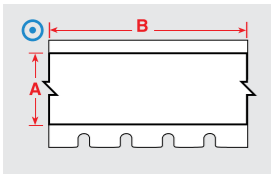

Diagram	Bestelreferentie	Kleur	Breedte A (mm)	Lengte B (m)	Labels per rol
B-581: Vinyl					
⊙	M4C-1000-581-WT	Zwart op wit	25,40	7,62 m	1
⊙	M5C-1500-581-WT	Zwart op wit	38,10	7,62 m	1



Labels voor bedrijfs- en veiligheidsidentificatie voor binnen- en buitengebruik

Flexibel vinyl dat zeer geschikt is voor zowel gladde als ruwe oppervlakken zoals leidingen, muren, deuren, panelen, rekken, containers en apparatuur. Zelfs buiten blijven deze labels wel 8 tot 10* jaar kleven. Uitstekende bestendigheid tegen oliën, detergents, vuil en diverse solvents.

- Duurzame vinyl met extra sterke kleefstof en geringe krimpratio
- Geschikt voor diverse toepassingen, inclusief 5S-labels, leidingmerkers, arc flash (= vlamboog) labels, chemische labels enz.

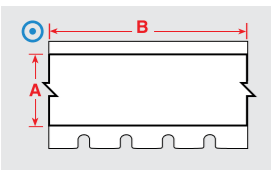

Diagram	Bestelreferentie	Kleur	Breedte A (mm)	Lengte B (m)	Labels per rol
B-595: Vinyl					
⊙	M4C-500-595-WT-RD	Rood op wit	12,70	7,62 m	1
⊙	M4C-750-595-WT-RD	Rood op wit	19,05	7,62 m	1
⊙	M4C-1000-595-WT-RD	Rood op wit	25,40	7,62 m	1
⊙	M4C-500-595-BL-WT	Wit op blauw	12,70	7,62 m	1
⊙	M4C-750-595-BL-WT	Wit op blauw	19,05	7,62 m	1

* De gemiddelde verwachte levensduur bij buitengebruik van het product hangt af van de opvattingen van de gebruiker over defecten, klimatologische omstandigheden, aanbrengtechniek en kleur van het materiaal. De levensduur van 8 tot 10 jaar bij buitengebruik geldt alleen voor het vinyl; de levensduur van de opdruk varieert. Voor extreme omgevingsfactoren (langdurige blootstelling aan wind en regen) wordt een polyester overlaminaat aanbevolen.

Veiligheids- en bedrijfsidentificatie

Labels voor bedrijfs- en veiligheidsidentificatie voor binnen- en buitengebruik (vervolg)



Diagram	Bestelreferentie	Kleur	Breedte A (mm)	Lengte B (m)	Labels per rol
B-595: Vinyl					
⊙	M4C-1000-595-BL-WT	Wit op blauw	25,40	7,62 m	1
⊙	M4C-500-595-GN-WT	Wit op groen	12,70	7,62 m	1
⊙	M4C-750-595-GN-WT	Wit op groen	19,05	7,62 m	1
⊙	M4C-1000-595-GN-WT	Wit op groen	25,40	7,62 m	1
⊙	M4C-500-595-RD-WT	Wit op rood	12,70	7,62 m	1
⊙	M4C-750-595-RD-WT	Wit op rood	19,05	7,62 m	1
⊙	M4C-1000-595-RD-WT	Wit op rood	25,40	7,62 m	1
⊙	M4C-375-595-RD-WT	Wit op rood	9,53	7,62 m	1
⊙	M4C-500-595-CL-WT	Wit op transparant	12,70	6,10 m	1
⊙	M4C-750-595-CL-WT	Wit op transparant	19,05	6,10 m	1
⊙	M4C-1000-595-CL-WT	Wit op transparant	25,40	6,10 m	1
⊙	M4C-500-595-BK-WT	Wit op zwart	12,70	7,62 m	1
⊙	M4C-750-595-BK-WT	Wit op zwart	19,05	7,62 m	1
⊙	M4C-1000-595-BK-WT	Wit op zwart	25,40	7,62 m	1
⊙	M4C-500-595-YL-BK	Zwart op geel	12,70	7,62 m	1
⊙	M4C-750-595-YL-BK	Zwart op geel	19,05	7,62 m	1
⊙	M4C-1000-595-YL-BK	Zwart op geel	25,40	7,62 m	1
⊙	M4C-375-595-YL-BK	Zwart op geel	9,53	7,62 m	1
⊙	M4C-500-595-OR-BK	Zwart op oranje	12,70	7,62 m	1
⊙	M4C-750-595-OR-BK	Zwart op oranje	19,05	7,62 m	1
⊙	M4C-1000-595-OR-BK	Zwart op oranje	25,40	7,62 m	1
⊙	M4C-500-595-CL-BK	Zwart op transparant	12,70	6,10 m	1
⊙	M4C-750-595-CL-BK	Zwart op transparant	19,05	6,10 m	1
⊙	M4C-1000-595-CL-BK	Zwart op transparant	25,40	6,10 m	1
⊙	M4C-500-595-WT-BK	Zwart op wit	12,70	7,62 m	1
⊙	M4C-750-595-WT-BK	Zwart op wit	19,05	7,62 m	1
⊙	M4C-1000-595-WT-BK	Zwart op wit	25,40	7,62 m	1
⊙	M4C-375-595-WT-BK	Zwart op wit	9,53	7,62 m	1

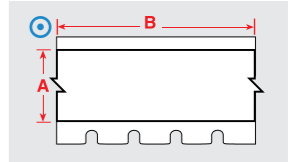

* De gemiddelde verwachte levensduur bij buitengebruik van het product hangt af van de opvattingen van de gebruiker over defecten, klimatologische omstandigheden, aanbrengtechniek en kleur van het materiaal. De levensduur van 8 tot 10 jaar bij buitengebruik geldt alleen voor het vinyl; de levensduur van de opdruk varieert. Voor extreme omgevingsfactoren (langdurige blootstelling aan wind en regen) wordt een polyester overlaminaat aanbevolen.

Laboratoriumidentificatie

Identificatie voor de tracersing van stalen



Labels voor buisdoppen

Bespaar tijd door de gecombineerde labels voor buisjes en buisdoppen te gebruiken - print uw informatie in één keer.

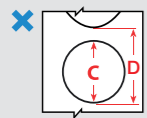

Diagram	Bestelreferentie	Brady materiaalnr	Specifieke eigenschappen	Diameter C (mm)	Labels per rol
1.5 mL					
✘	M4-82-492	B-492	F H L	9,53	240
2.0 mL					
✘	M4-83-492	B-492	F H L	12,70	240

Identificatie voor de verwerking van stalen



Labels voor centrifuge en microcentrifuge

Brady biedt een ruim assortiment labels aan voor centrifuge, Eppendorf- en PCR-buisjes. Zorg ervoor dat u bij het aanbrengen van een zelflaminerend label de kleefzijde van het label niet aanraakt wanneer u dit rond een flesje of buisje wikkelt om het hechtvermogen niet te beïnvloeden.

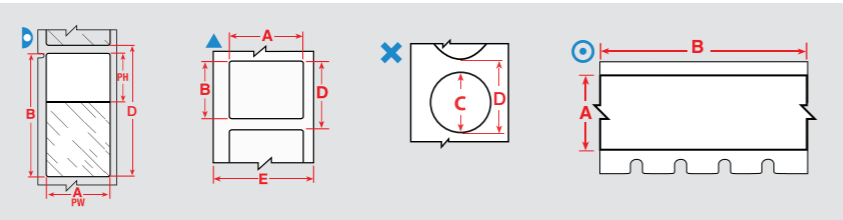

Diagram	Bestelreferentie	Brady materiaalnr	Specifieke eigenschappen	Breedte A (mm)	Hoogte B (mm)	Lengte B (m)	Diameter C (mm)	Beprijmbare Breedte PW (mm)	Beprijmbare hoogte PH (mm)	Labels per rol
0,5 mL										
⊙	M4C-500-461	B-461	F N A H S L	12,70	-	7,62	-	-	-	1
⊙	M4C-500-492	B-492	F N H L	12,70	-	7,62	-	-	-	1
▲	M4-130-492	B-492	F N H L	20,96	9,53	-	-	-	-	220
▲	M4-131-492	B-492	F N H L	25,40	12,70	-	-	-	-	180
▷	M4-124-461	B-461	F N A H S L	41,91	12,70	-	-	19,05	12,70	180
▷	M4-72-461	B-461	F N A H S L	44,45	12,70	-	-	19,05	12,70	180
▷	M4-74-461	B-461	F N A H S L	55,88	12,70	-	-	19,05	12,70	140
1,5 mL										
▷	M4-126-461	B-461	F N A H S L	45,72	15,24	-	-	25,40	15,24	180
▷	M4-86-461	B-461	F N A H S L	66,68	15,24	-	-	25,40	15,24	120
✘	M4-82-492	B-492	F H L	-	-	-	9,53	-	-	240
2,0 mL										
✘	M4-83-492	B-492	F H L	-	-	-	12,70	-	-	240
4,0 mL										
▲	M4-124-490	B-490	F N H L	12,70	41,91	-	-	-	-	180
8,0 mL										
▲	M4-126-490	B-490	F N H L	45,72	15,24	-	-	-	-	180

F Vriezer **N** Vloeibare stikstof **A** Autoclaaf **H** Heetwaterbad (100 °C) **S** Zelflaminerend label **L** Label met laag (extreem dun) profiel **R** Verwijderbaar

Laboratoriumidentificatie

Identificatie voor de verwerking van stalen

Labels voor objectglasjes

Brady biedt labels voor de identificatie van objectglasjes aan die bestand zijn tegen de agressieve chemicaliën die gebruikt worden bij de kleuringprocessen van objectglasjes. De labels presteren uitstekend bij H&E-kleuringprocessen en hebben een superieure chemische weerstand die ook nuttig is in andere laboratoriumtoepassingen.

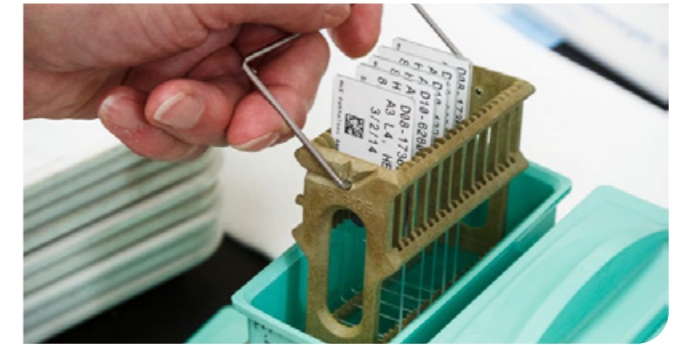
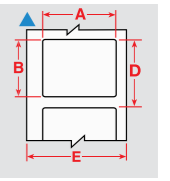

Diagram	Bestelreferentie	Brady materiaalnr	Specifieke eigenschappen	Breedte A (mm)	Hoogte B (mm)	Labels per rol
▲	M4-81-488	B-488	F A	48,26	6,35	160



Identificatie voor de opslag van stalen

Labels voor cryobuisjes en -flesjes

Brady biedt een assortiment labels aan voor de identificatie van laboratoriumstalen die bestemd zijn voor cryo-opslag. Deze kunnen zowel op stalen op kamertemperatuur als op bevroren stalen worden aangebracht, mits een kleine overlapping. De labels blijven leesbaar en blijven op het staal kleven tijdens de verwerking, zelfs bij blootstelling aan extreem hoge temperaturen of chemicaliën zoals DMSO, xyleen en ethanol.



Diagram	Bestelreferentie	Brady materiaalnr	Specifieke eigenschappen	Breedte A (mm)	Hoogte B (mm)	Lengte B (m)	Beprijmbare Breedte PW (mm)	Beprijmbare hoogte PH (mm)	Labels per rol
0,5 mL									
⊙	M4C-375-461	B-461	F N A H S L	9,53	-	7,62	-	-	1
⊙	M4C-500-461	B-461	F N A H S L	12,70	-	7,62	-	-	1
▲	M4-130-492	B-492	F N H L	20,96	9,53	-	-	-	220
▲	M4-131-492	B-492	F N H L	25,40	12,70	-	-	-	180
▷	M4-72-461	B-461	F N A H S L	44,45	12,70	-	19,05	12,70	180
▷	M4-74-461	B-461	F N A H S L	55,88	12,70	-	19,05	12,70	140
1,5 mL									
▷	M4-126-461	B-461	F N A H S L	45,72	15,24	-	25,40	15,24	180
▷	M4-86-461	B-461	F N A H S L	66,68	15,24	-	25,40	15,24	120
2,0 mL									
⊙	M4C-1000-7425	B-7425	F N A H	25,40	-	7,62	-	-	1
8,0 mL									
▲	M4-126-490	B-490	F N H L	45,72	15,24	-	-	-	180

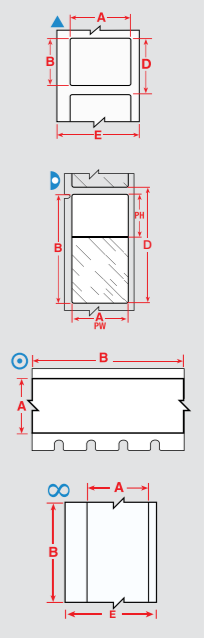

F Vriezer **N** Vloeibare stikstof **A** Autoclaaf **H** Heetwaterbad (100 °C) **S** Zelflaminerend label **L** Label met laag (extreem dun) profiel **R** Verwijderbaar



Laboratoriumidentificatie

Identificatie voor de opslag van stalen

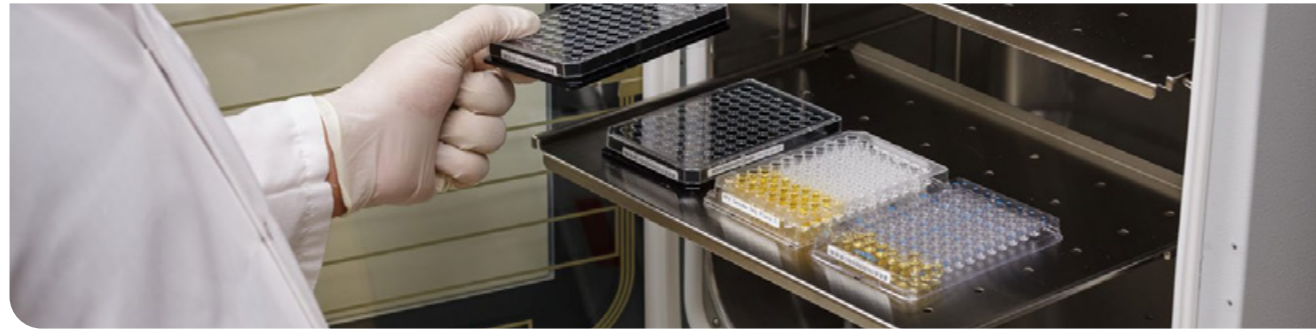

Labels voor microtiterplaten

De labels voor microtiterplaten van Brady zijn de aangewezen oplossing wanneer totale traceerbaarheid van grote hoeveelheden stalen vereist is. De labels zorgen voor duidelijke teksten en barcodes in de meeste laboratorium-omgevingen.

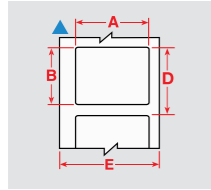

Diagram	Bestelreferentie	Brady materiaalnr	Specifieke eigenschappen	Breedte A (mm)	Hoogte B (mm)	Labels per rol
	M4-81-488	B-488	F A	48,26	6,35	160

Lean-laboratoriumidentificatie



Wateroplosbare labels

Brady's B-403 wateroplosbare papieren label lost binnen 30 seconden volledig op bij blootstelling aan warm water zonder daarbij het oppervlak te beschadigen of lijmresten achter te laten. B-403 is perfect voor het labelen van items die nieuwe identificatie nodig hebben na elk gebruik.

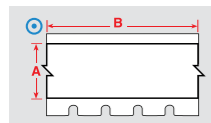

Diagram	Bestelreferentie	Brady materiaalnr	Specifieke eigenschappen	Breedte A (mm)	Lengte B (m)	Labels per rol
	M4C-750-403	B-403	R	19,05	7,62	1

F Vriezer **N** Vloeibare stikstof **A** Autoclaaf **H** Heetwaterbad (100 °C) **S** Zelflaminerend label **L** Label met laag (extreem dun) profiel **R** Verwijderbaar

Specificaties van de M410-printer

Specificaties	
Printtechnologie	Thermische transfert
Printresolutie (dpi)	300
Printsnelheid (mm/sec)	33,02 mm/s
Kleurmogelijkheden	Eenkleurig
Continue vs. gestanste labels	Continue & gestanste
Max. labelbreedte (mm)	25,40 mm
Max. printlengte (mm)	990,60 mm
Maximum aantal labels per dag	250
Aansluitmogelijkheden	USB
Softwarecompatibiliteit	Brady Workstation Windows gebaseerd stuurprogramma voor softwareprogramma's van derde partijen
Barcodes	Code 128 Code 39
Ingebouwde symbolen	480
Fysieke eigenschappen	
Breedte x Hoogte x Diepte (mm)	152,40 x 292,10 x 88,90
Gewicht (kg)	1,18 kg
Indicatoren op het scherm	Levensduur van batterij Herkenning van printlint- en labelartikelnummer Resterend materiaal
Snijmes	Handmatig snijden Met ingebouwde functie waardoor het label niet uit de printer valt
Garantie	2 jaar
Valtest	Bestand tegen een val van 1,2 meter



Brady Workstation Basisontwerp bevat de belangrijkste apps en functies om labels te maken.



M410-printer

Artikelnr.	Omschrijving
177180	M410 labelprinter EU*
322719	M410 labelprinter UK*
322717	M410 labelprinter EU + Brady Workstation Suite**
322721	M410 labelprinter UK + Brady Workstation Suite**

*Deze M410-printer wordt in een kartonnen doos geleverd en bevat een herlaadbare NiMH-batterij, AC-adapter, cartridge met B-595-vinyllabels, snelstartgids, USB-kabel, Brady Workstation Basisontwerp Software Suite en USB-flashstation met stuurprogramma en gebruikershandleiding.

**Deze M410-printer wordt in een kartonnen doos geleverd en bevat een herlaadbare NiMH-batterij, AC-adapter, cartridge met B-595-vinyllabels, snelstartgids, USB-kabel, licentie voor Brady Workstation Software Suites en USB-flashstation met stuurprogramma en gebruikershandleiding.

Accessoires

Artikelnr.	Omschrijving
176990	AC-adapter voor M410, M510, M511, M610 en M611 draagbare printers
150618	Beschermtas voor draagbare printers
176992	Bevestigingshaak voor M410-printer
176993	Herlaadbare batterij voor M410, BMP41 en BMP61 labelprinters
176991	Magneet voor M410 draagbare printer
322804	Snellader EU voor M410 labelprinter
322805	Snellader UK voor M410 labelprinter
176995	Verharde draagkoffer voor M410 draagbare printer

M410-printerkits

Artikelnr.	Omschrijving
177184	M410 draagbare labelprinterkit EU*
322720	M410 draagbare labelprinterkit UK*
322718	M410 draagbare labelprinterkit EU + Brady Workstation Suite**
322722	M410 draagbare labelprinterkit UK + Brady Workstation Suite**

*Deze M410-printer wordt in een verharde draagkoffer geleverd en bevat een herlaadbare NiMH-batterij, AC-adapter, cartridge met B-595-vinyllabels, magneet, bevestigingshaak, snelstartgids, USB-kabel, Brady Workstation Basisontwerp Software Suite en USB-flashstation met stuurprogramma en gebruikershandleiding.

**Deze M410-printer wordt in een verharde draagkoffer geleverd en bevat een herlaadbare NiMH-batterij, AC-adapter, cartridge met B-595-vinyllabels, magneet, bevestigingshaak, snelstartgids, USB-kabel, licentie voor Brady Workstation Software Suites en USB-flashstation met stuurprogramma en gebruikershandleiding.



Brady Workstation Geavanceerde Suite: Productidentificatie en draadmarkering, Veiligheids- en bedrijfsidentificatie of Laboratoriumidentificatie. Hiermee kunt u eenvoudig een uitgebreid assortiment labels en pictogrammen maken.

**België & Luxemburg**

+32 (0) 52 45 78 11
benelux@bradycorp.com

Denemarken

+45 66 14 44 00
denmark@bradycorp.com

Duitsland, Oostenrijk & Zwitserland

+49 (0) 6103 7598 660
germany@bradycorp.com

Frankrijk

+33 (0) 3 20 76 94 48
france@bradycorp.com

Hongarije

+36 23 500 275
hungary@bradycorp.com

Italië

+39 02 26 00 00 22
italy@bradycorp.com

Nederland

+31 (0)70 323 62 98
benelux@bradycorp.com

Noorwegen

+47 70 13 40 00
norway@bradycorp.com

Polen

+48 22 104 6262
poland@bradycorp.com

Qatar, Saoedi-Arabië & de VAE

+971 4881 2524
me@bradycorp.com

Slowakije

+421 902 939 406
slovakia@bradycorp.com

Spanje & Portugal

+34 900 902 993
spain@bradycorp.com
portugal@bradycorp.com

Tsjechië

+420 776 302 229
czechrepublic@bradycorp.com

Turkije

+90 212 264 02 20
turkey@bradycorp.com

Verenigd Koninkrijk & Ierland

+44 (0) 1295 228 288
uk@bradycorp.com

**Zweden, Finland, Estland, Letland,
Litouwen**

+46 (0) 8 590 057 30
sweden@bradyeurope.com

Zuidafrika

+27 11 704 3295
africa@bradycorp.com

Onze missie is het identificeren en beveiligen van
mensen, producten en gebouwen



Om onze impact op het milieu te minimaliseren beperkt Brady het aantal herdrukken.

De meest recente versies kunnen steeds gedownload worden op www.bradyeurope.com.



Zoek naar: EUR-M-445-NL



Y6156500

Uw distributeur