



# BradyPrinter i5100

INDUSTRIAL LABEL PRINTER

Bruksanvisning

## Innholdsfortegnelse

<b>1 • Introduksjon og sikkerhetsadvarsler.....</b>	<b>1</b>
Generell informasjon og ansvarsfraskrivelse .....	1
Sikkerhet .....	3
<b>2 • Support.....</b>	<b>4</b>
Teknisk støtte og reparasjoner .....	4
Tekniske løsninger og tjenester .....	5
<b>3 • Oppsett og hvordan komme i gang .....</b>	<b>6</b>
Oversikt over skriverkomponenter .....	7
Koble til skriveren .....	8
<b>4 • Berøringsskjermdisplay – grunnleggende informasjon .....</b>	<b>10</b>
Informasjon om startskjermen .....	10
Aktive menyikoner på startskjermen .....	10
Informasjonsikoner øverst på startskjermen .....	11
IP-aktivert forsyningsinformasjon på startskjermen .....	11
Grunnleggende meny navigasjon .....	12
<b>5 • Utskriftsmoduser .....</b>	<b>14</b>
Intelligent utskriftssystem .....	14
Utskrift i Brady-modus (IP-aktivert utskrift) .....	14
Utskrift i standardmodus .....	14
Delvis Brady-modus / delvis standardmodus .....	15
Tilleggsinformasjon om IP-aktiverte utskriftskomponenter .....	16
<b>6 • Sette inn forsyninger.....</b>	<b>17</b>
Innlastingsrekkefølge .....	17
Fjerne installerte forsyninger .....	17
Sette i etikettruller .....	18
Sette inn viftefoldede etikettmedia .....	20
Sette inn fargebåndrullen .....	21
Valg og innstilling av etikettsensoren .....	23
<b>7 • Utskrift .....</b>	<b>26</b>
Kalibrering (synkronisering med mating av utskriftsmedia) .....	26
Utskrift i avrivingsmodus .....	26
Automatisk avskjæring .....	26
<b>8 • Rengjøring og vedlikehold .....</b>	<b>28</b>
Godkjente rensepinne .....	28
Rengjøring av skrivevalsen .....	28
Rengjøring av skriverhodet .....	28
Rengjøring av etikettsensorene .....	29
Rengjøring av knivbladet (modell med automatisk avskjæring) .....	29
<b>9 • Problemløsning .....</b>	<b>30</b>
Feilskjermnavigering .....	30
Feilmeldingsliste med løsningsforslag .....	30
<b>10 • Spesifikasjon av mediestørrelser .....</b>	<b>38</b>
Dimensjoner for etikett-/utskriftsmedia .....	38
Skriver- og sensordimensjoner .....	39
Refleksmerkedimensjoner ("svart merke") .....	40
Dimensjoner på hakket/utsparingen .....	41
<b>11 • Lisenser og godkjenninger.....</b>	<b>42</b>

## 1 • Introduksjon og sikkerhetsadvarsler

### Generell informasjon og ansvarsfraskrivelser

Brukerhåndbok for følgende produkter:

Modell	Konfigurasjoner
i5100	i5100 Standard (300 og 600 dpi)
	i5100 Auto-Cut (300 og 600 dpi)

**BradyPrinter i5100**  
INDUSTRIAL LABEL PRINTER

### Forbehold

Denne brukerveiledning tilhører Brady Worldwide, Inc. (heretter kalt "Brady"), og kan endres fra tid til annen uten forvarsel. Brady har ikke noe ansvar for å gi deg slike revisjoner, dersom det er noen.

Denne håndboken er underlagt copyright, og alle rettigheter forbeholdes. Ingen deler av denne håndboken kan kopieres eller reproduseres på noen måte, uten forutgående skriftlig godkjenning av Brady.

Selv om alle forholdsregler er tatt i utviklingen av dette dokumentet, tar Brady ikke noe ansvar overfor noen parter for tap eller skade forårsaket av feil eller utelatelser, eller av uttalelser som er et resultat av forsømmelser, ulykker eller andre årsaker. Brady tar heller ikke noe ansvar som måtte oppstå fra bruksmåter eller bruk av noen av produktene eller systemene som beskrives her, eller noe ansvar for tilfeldige eller indirekte skader som følger av bruken av dette dokumentet. Brady frasier seg alle garantier eller salgbarhet av egnethet for et spesielt formål.

Brady forbeholder seg retten til å foreta endringer uten ytterligere forvarsel av alle produkter eller systemer beskrevet i dette dokumentet for å forbedre pålitelighet, funksjonalitet eller design.

### Varemerker

Alle merker eller produktnavn det refereres til i denne veiledningen er varemerker (™) eller registrerte varemerker (®) til de respektive selskapene eller virksomhetene. ©2018 Brady Corporation. Alle rettigheter forbeholdes.

### Redigeringsprogram

Angående spørsmål eller kommentarer, kontakt Bradys teknisk støtte. På grunn av den konstante videreutviklingen av produkter kan det oppstå avvik mellom dokumentasjonen og produktet. Se BradyID.com for den nyeste oppdateringen.

### Vilkår og betingelser

Leveranser og ytelser utføres under generelle betingelser for salg av BradyPrinter i5100 industriell etikettskriver.

### BRADY garanti

Våre produkter selges med den forståelsen av kjøperen vil teste dem i virkelig bruk og bestemme om de egner seg for hans eller hennes tiltenkte bruk. Brady garanterer ovenfor brukeren at produktene er uten feil på materialer og arbeid, men begrenser sin forpliktelse under denne garantien, til å skifte ut produkter som kan vises å ha hatt feil da Brady solgte det. Denne garantien strekker seg ikke til noen personer som har ervervet dette produktet fra kjøperen.

DENNE GARANTIEN ERSTATTER ALLE ANDRE GARANTIER, UTTRYKKET ELLER INNBEFATTET, INKLUDERT, MEN IKKE BEGRENSET TIL NOEN IMPLISERT GARANTI FOR SALGBARHET ELLER EGNETHET TIL ETT SPESIELT FORMÅL, OG NOEN ANDRE FORPLIKTELSER ELLER ANSVAR FOR BRADYS DEL. BRADY VIL IKKE UNDER NOEN OMSTENDIGHETER VÆRE ANSVARLIG FOR NOE TAP, SKADE, UTGIFT ELLER FØLGESKADER AV NOE SLAG SOM MÅTTE OPPSTÅ MED BRUKEN, ELLER MANGLENDE EVNE TIL Å BRUKE BRADYS PRODUKTER.

## Instruksjoner

Advarsler som brukes i denne håndboken

Viktig informasjon og instruksjoner i denne dokumentasjonen er merket som følger:



### **FARE!**

Indikerer en svært stor, umiddelbar fare for helse eller liv på grunn av farlige spenninger.



### **FARE!**

Indikerer en fare med høy risiko for dødsfall eller alvorlig personskade dersom den ikke unngås.



### **ADVARSEL!**

Indikerer en fare med middels risiko som kan medføre dødsfall eller alvorlig personskade dersom den ikke unngås.



### **FORSIKTIG**

Indikerer en fare med lav risiko som kan resultere i mindre eller moderate skader dersom den ikke unngås.

### *Tiltenkt bruk av skriveren*

BradyPrinter i5100 er konstruert og produsert i henhold til gjeldende standarder og anerkjente sikkerhetsregler. Imidlertid kan det oppstå fare for liv og lemmer for brukeren eller tredjeparter, og/eller skade på skriveren og andre faste eiendeler under bruken.

BradyPrinter i5100 kan bare brukes for det tiltenkte formålet, i perfekt stand og når sikkerheten og advarsler som er gitt i denne brukerhåndboken respekteres. Spesielt må feil som påvirker sikkerhet korrigeres umiddelbart.

BradyPrinter i5100 er kun tenkt til utskrift på passende materialer som har blitt godkjent av produsenten. All annen bruk skal anses som feilaktig bruk. Produsenten/leverandøren skal ikke være ansvarlig for skader – inkludert, men ikke begrenset til skriverhodet – som stammer fra uautorisert bruk. Brukeren bærer all risiko.

Bruk for tiltenkt formål inkluderer også å etterleve brukerhåndboken, inkludert produsentens vedlikeholdsanbefalinger og -spesifikasjoner.

### *Om skriveren*

BradyPrinter i5100 er konstruert for bruk sammen med LabelMark eller Brady Workstation programvare. Når skriveren brukes sammen med én av disse programpakkene, gjenkjenner den automatisk alle Brady IP-aktiverte materialer fra 28 mm (1,1 tommer) opp til 101,6 mm (4 tommer) brede. For drift av skriveren med andre materialer, metalliserte etiketter og andre programmer, se Standardmodus på side 14.

## Sikkerhet

Les og forstå denne håndboken før du bruker BradyPrinter i5100 for første gang. Denne håndboken beskriver alle de viktige funksjonene til skriveren. De tilgjengelige funksjonene vil avhenge av konfigurasjonen av skriveren du bestilte.

- Skriveren kan bare brukes i tørre omgivelser og må ikke utsettes for fuktighet (vann, tåke, osv.).
- Koble bare enheten til andre enheter som har en beskyttende lav spenning.
- Slå av alle involverte enheter (datamaskin, skriver, tilbehør) før tilkobling eller frakobling.
- Ikke bruk systemet i en eksplosiv atmosfære.
- Ikke bruk enheten i nærheten av høyspente kraftledninger.
- Enheten eller deler av den kan bli varm under utskrift. Ikke rør den mens den er i bruk, og la den kjøles ned før bytte av materiale og før demontering.
- Utfør bare de handlingene som er beskrevet i denne brukerhåndboken. Arbeid som går ut over dette kan bare utføres av personell med opplæring eller serviceteknikere, ellers blir produsentens garanti ugyldig.
- Ikke-autorisert interferens med elektroniske moduler eller programvaren i dem kan forårsake feilfunksjoner.
- Annet ikke autorisert arbeid på eller endringer av enheten kan også sette sikker drift i fare.
- Det er forskjellige varselmerker på enheten som er der for å beskytte deg, og som ikke må flyttes.
- Maksimalt lydtryknivå er under 70 dB(A).
- Skriveren er konfigurert for spenninger fra 100 til 240 V AC, 50 til 60 Hz. Må bare kobles til en jordet strømkontakt.
- Ikke plasser enheten på en ustabil overflate eller et stativ.
- Ikke plasser noe oppå maskinen.
- Hold toppen klar for blokkeringer.
- Bruk alltid skriveren i et godt ventilert område. Ikke blokker sporene og åpningen av enheten, som er til ventilasjon.
- Bare bruk strømkildene som er angitt på typeskiltet.
- Bare bruk den strømledningen som følger med maskinen.
- Ikke plasser noe oppå strømledningen.



### ADVARSEL!

Hvis skriveren brukes med dekselet åpent, kan klær, hår, smykker osv. som kommer i kontakt med eksponerte roterende deler gjøre at personer blir hengende fast og de kan bli skadet.



### FORSIKTIG

Under utskriftsprosessen kan skrivermekanismen bli varm. Ikke rør skrivermekanismen mens den er i bruk, og la mekanismen kjøles ned før bytte av materiale og før demontering.



### ADVARSEL!

Dette er et klasse A produkt. I hjemmemiljø kan dette produktet føre til radioforstyrrelser, slik at brukeren må ta nødvendige forholdsregler.

- Utfør bare de handlingene som er beskrevet i denne håndboken. Bare personer med riktig opplæring og kvalifikasjoner må utføre service på BradyPrinter i5100.



### FARE! Fare for elektrisk støt

IKKE åpne dekselet på BradyPrinter i5100. Kontakt med strømforsyningen kan føre til alvorlig skade eller dødsfall.

## Miljø

- Foreldete enheter inneholder verdifulle resirkulerbare materialer som bør sendes til gjenvinning.
- Send til godkjente innsamlingspunkter, hold separat fra husholdingsavfall.
- Den modulære konstruksjonen av skriveren gjør det enkelt å demontere den i sine enkelte bestanddeler. Send delene for resirkulering. Det elektroniske kretskortet i enheten er utstyrt med et litiumbatteri. Ta med gamle bokser til innsamlingsbokser i butikker eller offentlig innsamlingspunkter for spesialavfall.



## Prop 65-advarselserklæring:

Prop 65-informasjon i tilknytning til dette produktet er tilgjengelig på [www.BradyID.com/i5100compliance](http://www.BradyID.com/i5100compliance).

## 2 • Support

### Teknisk støtte og reparasjoner

I tilfelle din i5100 industrielle etikettskriver krever service eller støtte, tilbyr Brady omfattende støtte for problemsøk, oppsettassistanse, veiledninger og reparasjonsservice rundt omkring i verden. Brady tilbyr både kostnadsfrie og betalte støtteordninger. Garantiperiodene, garantileveransen og tilgjengeligheten av visse tjenester kan variere med hvor Brady-kontoret ligger. Snakk med ditt kontor for fullstendige detaljer.

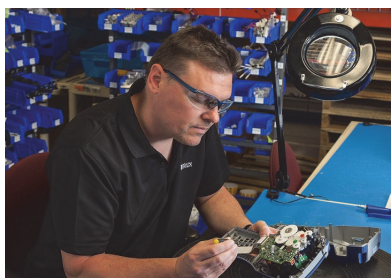

**Teknisk kundestøtte: Feilfinning og veiledning og spesielle tjenester via telefon eller internett.**



**Reparasjonstjenester: Depotbaserte eller reparasjon på stedet avhengig av Brady-kontoret, for reparasjonsbehov både innenfor og utenfor garantien.**

### Kontakt Bradys teknisk støtte

Det følgende diagrammet viser kontorene og kontaktinformasjonen for Bradys globale teknisk kundestøtte.

<b>Americas</b>		
Canada	+1-800-643-8766	bradycanada_technicalsupport@bradycorp.com
USA	+1-800-643-8766	tech_support@bradycorp.com
Mexico	+1-800-212-8181	soporte_tecnico@bradycorp.com
Sentral-Amerika og Karibia	+1-866-748-4424	soporte_tecnico@bradycorp.com
Brasil	+55 11 4166-1500 linje 5	at@bradycorp.com
Resten av Syd-Amerika	+1-866-748-4424	soporte_tecnico@bradycorp.com

<b>Europa, Midtøsten, Afrika</b>		
Hovedstøttesenter	+44 333 333 1111	tseurope@bradycorp.com
Engelsk og lokal språkstøtte for 22 land, avhengig av sted	for lokal telefonnummerliste, gå til: <a href="http://www.brady.eu/technical-support/brady-solution-center">http://www.brady.eu/technical-support/brady-solution-center</a>	

<b>Asia/Stillehavsregionen</b>		
Australia / New Zealand	+1-800-644-834	autech@bradycorp.com
Kina	4006-151-869	contactus_cn@bradycorp.com
Hong Kong / Taiwan	+852-22169289/22169283	hksales@bradycorp.com
Korea	+82 2 861-8541 D14	TS_Korea@bradycorp.com
Japan	+81-42-655-2534	ap_japan_tech@bradycorp.com
Singapore / Malaysia / Indonesia	+65 64777237	technicalsupport_sa@bradycorp.com
Thailand / Vietnam	+65 64777237	technicalsupport_sa@bradycorp.com
Filippinene	+65 64777237	technicalsupport_sa@bradycorp.com
India	+91-80-66582950	service_india@bradycorp.com

## Tekniske løsninger og tjenester

Brady tilbyr betalte applikasjonstjenester på enkelte steder. Hvis du trenger hjelp til avansert integrasjon av din i5100 industrielle etikettskriver i et scenario med kompleks dataflyt og som ikke støttes under vanlige teknisk kundestøtte, kan Bradys Application Engineering Team være i stand til å hjelpe. Dette teamet spesialiserer seg på tilpassede, betalte tjenester som inkluderer:

- Egendefinert programvareprogrammering
- Tilpasset applikasjonsprogrammering
- Opprettelse av programvaremal
- Konvertering av etikettfiler
- Hjelp til tilordning for skanning-til-skriving
- Avansert integrasjon av skriver og dataflyt

---

**Merk:** Tekniske løsninger og tjenester er ikke tilgjengelige i alle Brady-lokasjoner. Kontakt programteknikerne via e-post under eller kontakt din lokale Brady teknisk kundestøtte for mer informasjon om tilgjengelighet av disse tjenestene i ditt område.

---



### Tekniske løsninger og tjenester

Avanserte programmeringstjenester for integrasjon og tilpassing for å løse komplekse dataflyt-scenarier som integrerer skrivere, programvare, datainnsamlingsenheter og databaser.

## Kontakt Brady Application Engineering

Kontakt Brady Application Engineering via e-post på: [application\\_engineering@bradycorp.com](mailto:application_engineering@bradycorp.com) for å diskutere anvendelsen din, eller for å finne ut om tilgjengeligheten av tjenester i ditt område.

### 3 • Oppsett og hvordan komme i gang

Pakk ut og inspiser skriveren for å se at det ikke har skjedd noen skader ved forsendelsen. Kontroller alle utvendige og innvendige overflater og se etter skader.

#### Hva er med i boksen

- BradyPrinter i5100
- Strømkabel (pluggtypen varier med geografisk plassering)
- USB-kabel
- Fargebåndets strammespole
- Etikett-/medierullholder med IP-aktivert autodeteksjonsteknologi
- Trykt bruksanvisning (engelsk)
- Brady Workstation etikettprogram (varierer med geografisk plassering)
- Produkt-CD med driver, konfigurasjons- og innstillingshåndbok (engelsk) og brukerhåndbok på 23 forskjellige språk

Merk: Oppbevar originalpakningen, inkludert boksen, i tilfelle skriveren må returneres.

Stress Free systemoppsett er tilgjengelig uten kostnad i Nord-Amerika. Programmet hjelper deg med å sette opp den nye skriveren og programvaren. For å gjøre en avtale om gratis oppsettassistanse per telefon, ring 1-800-643-8766 og velg menyalternativ 4.





## Oversikt over skriverkomponenter

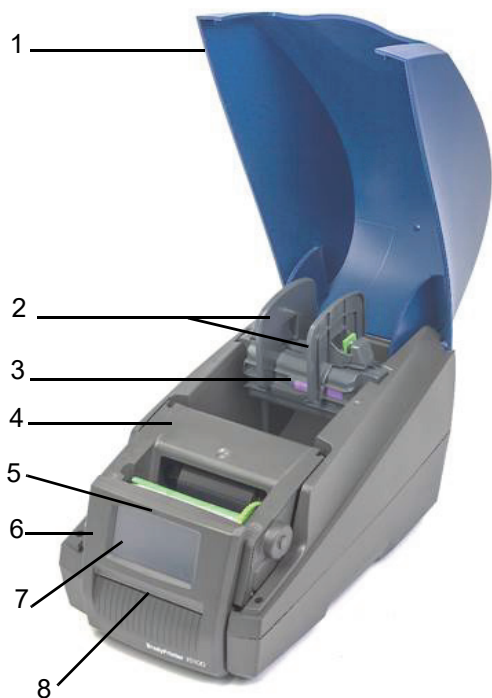

Oversikt

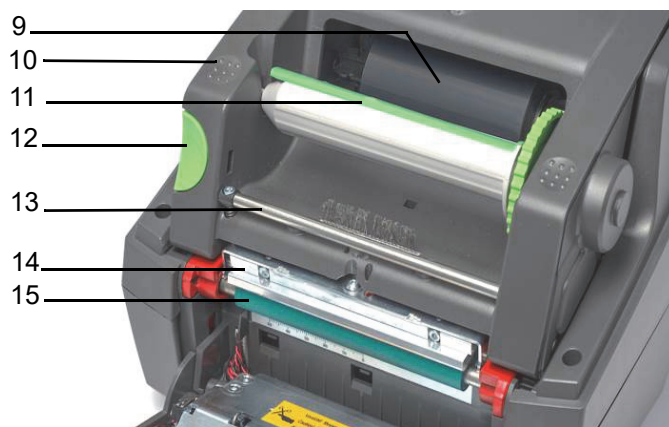

Skrivermodul

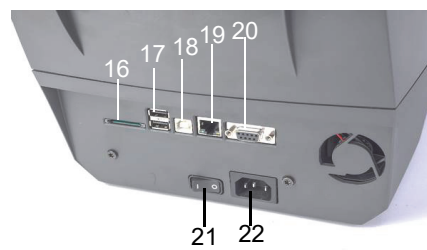

Baksiden av skriveren

1	Deksel	9	Brady IP-aktivert fargebånd (sendes på sin egen spindel)	17	2 x USB vertspor
2	Margstoppere på rullholder	10	Ruglete lukkepunkter	18	USB 2.0-port
3	Automatisk deteksjon av etikettrullholderen	11	Brady fargebånd strammespole med grønn tapp	19	Ethernet 10/100 Base-T-port
4	Skrivermodul	12	Utløserknapp	20	Seriell RS-232C-port
5	Blått "strøm på"-lysindikator	13	Ledestang for fargebånd	21	Strømbryter
6	Kontrollpanel	14	Skriverhode	22	Strømkontakt
7	Berøringsskjerm	15	Grønn skrivevalse i gummi		
8	Etikettslisse (utgang)/rivelinjal	16	Slisse til SD-brikke		

## Koble til skriveren

**VIKTIG!** Kontroller at transportbeskyttelsen rundt skriverhodet har blitt fjernet.

**VIKTIG!** Utilstrekkelig eller manglende jording kan gi feil under driften. Pass på at alle datamaskiner og kabler som kobles til skriveren er jordet.

### *Koble til strømmen*

Skriveren er utstyrt med en bredspektret strømforsyning. Enheten kan brukes med en nettspenning på 230 VAC/50 Hz eller 115 VAC/60 Hz uten justering.

1. Sett opp skriveren på en flat overflate.
2. Sørg for at enheten er slått AV.
3. Plugg strømkabelen inn i strømkontakten.
4. Plugg strømkabelen inn i en jordet kontakt.

---

Merk: Brady IP i5100-skriveren oppfatter spenningstypen og justerer strømforsyningen automatisk.

---

### *Koble til datamaskin eller nettverk*

Informasjonen under beskriver hvordan bruke kablene som følger med eller andre godkjente kabler for de fysiske tilkoblingene til skriveren. Se konfigurasjonshåndboken for i5100 for detaljer om konfigurasjon av de enkelte grensesnittene.

#### *USB-tilkobling*

1. Koble skriveren til datamaskinen med USB-kabelen som følger med. USB-kabelen kobles til skriveren i USB 2.0-porten og til en USB-port på datamaskinen.
2. Se konfigurasjonshåndboken for detaljer om oppsett av drivere og innstillinger for dette grensesnittet.

#### *RS-232-tilkobling*

1. Koble skriveren til datamaskinen med en RS-232C-kabel. Kabelen kobles til skriveren i RS-232C-porten og til datamaskinen.
2. Fest kabelen med festeskrueene.
3. Se konfigurasjonshåndboken for detaljer om oppsett av drivere og innstillinger for dette grensesnittet.

#### *Ethernettilkobling*

1. Koble skriveren til datamaskinen med en Ethernet-kabel (følger ikke med). Ethernet-kabelen kobles til skriveren i Ethernet-porten og til en Ethernet-port på datamaskinen eller det lokale nettverket (LAN).
2. Se konfigurasjonshåndboken for detaljer om oppsett av drivere og innstillinger for dette grensesnittet.

#### *Skriverdrivere*

Se konfigurasjonshåndboken for detaljer om installasjon av drivere og innstillinger for grensesnittkonfigurasjoner.

Denne siden er tom med hensikt.

## 4 • Berøringsskjermdisplay – grunnleggende informasjon

Bruken av skriveren kan styres fra berøringsskjermen. For eksempel:

- Utstede, avbryte, fortsette og kansellere utskriftsjobber
- Stille inn utskriftsparametere (f.eks. varmenivået til skriverhodet, utskriftshastighet, grensesnittkonfigurasjon, språk og tid på dagen) (se konfigurasjonshåndboken)
- Styre frittstående operasjoner med minnemodulen (se konfigurasjonshåndboken)
- Oppdatere fastvaren (se konfigurasjonshåndboken)

Mange funksjoner og innstillinger kan også kontrolleres med programapplikasjoner eller gjennom direkte programmering med en datamaskin som bruker skriverens egne kommandoer. (Se konfigurasjonshåndboken for detaljer.)

Vanligvis brukes berøringsskjermen for å justere de grunnleggende innstillingene i skriveren.

### Informasjon om startsidene

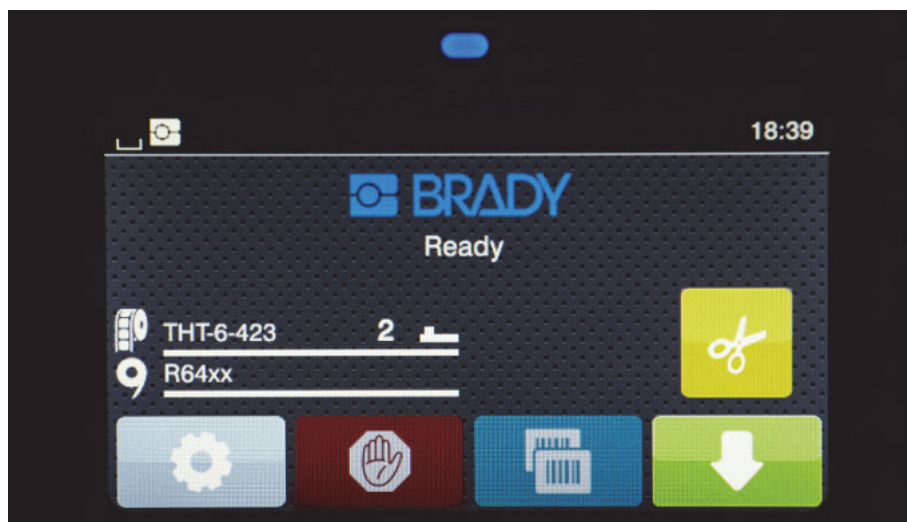

Berøringsskjermen brukes med trykk fra en finger. For å åpne en meny eller velge et meny punkt, trykk lett på tilsvarende symbol. For å rulle lister, skyv fingeren oppover eller nedover skjermen.

### Aktive menyikoner på startsidene

	Åpne menyen		Mate etiketten
	Avbryt alle utskriftsjobber		Skjære media uten mating
	Skriv ut den siste etiketten en gang til		Utskrift med mating av en enkelt etikett innenfor en utskriftsjobb, inkludert avskrelling og skjæring.
	Pauser utskriftsjobben og starter på nytt ved neste trykk	Merk: Inaktive symboler er mindre klare enn aktive symboler.	

### Informasjonsikoner øverst på startsidene

Ikonene vises avhengig av konfigurasjonen og utskriftssituasjonen.



	Viser gjeldende dataoverføring i form av en fallende dråpe		Grå: Blåtannadapter installert, hvit: Blåtanntilkoblingen er aktiv
	Fungerer i Brady-modus (IP-aktivert modus)		WiFi-tilkoblingen er aktiv WiFi-styrken vises med antallet hvite buer
	Fungerer i standardmodus		Ethernet-tilkoblingen er aktiv
	Lagre datastrøm-funksjonen er aktiv > konfigurasjonshåndbok Alle mottatte data lagres i en .lbl-fil		USB-tilkoblingen er aktiv
	Varsel fargebånd slutt > konfigurasjonshåndbok Gjenværende diameter på fargebåndets forsyningsrull er under den innstilte verdien		abc-program er aktivt
	SD-kort er installert		Klokke
	USB-minne er installert		

### IP-aktivert forsyningsinformasjon på startsidene

	Viser etikettartikkel installert og hvor mye som er igjen		Indikerer at avstandssensoren bør brukes, sammen med verdien bryteren bør settes til
	Viser fargebånd serienummer installert og hvor mye som er igjen		Indikerer at hakksensoren bør brukes, sammen med verdien sensorskalaen bør settes til

## Grunnleggende menynavigasjon

Startnivå	Valgnivå	Innstillings-/funksjonsnivå

For å åpne menyen, velg -knappen på startsidene.

Velg et ikon på valgnivået. Flere ikoner har undermenyer i tillegg. For å gå tilbake fra gjeldende nivå til forrige nivå, trykk på .

For å gå ut av menyen, trykk på .

Fortsett å trykke på ikoner til den ønskede funksjonsinnstillingen oppnås.

Start en funksjon, eller velg en funksjon for ytterligere innstillinger. Oppsettmulighetene avhenger av funksjonstypen:

Logiske funksjoner	Valgfunksjoner	Numeriske innstillingsfunksjoner	Dato og klokkeslett

## Knapper for funksjonsinnstilling

	Rullefelt for grovinnstilling av verdier		Retur med lagring av innstillingen
	Minske verdien trinn for trinn		Parameteren er deaktivert, et trykk aktiverer parameteren
	Øke verdien trinn for trinn		Parameteren er aktivert, et trykk deaktiverer parameteren
	Retur uten å lagre innstillingen		

Denne siden er blank med hensikt.

## 5 • Utskriftsmoduser

### Intelligent utskriftssystem

BradyPrinter i5100 har to utskriftsmoduser: Brady-modus, som gir automatisk oppsett og fordelen av nyttig displayinformasjon fra Brady forsyningsruller med "smarte" RFID-brikker, eller Standardmodus som er mer som en tradisjonell skriver med manuelt oppsett.

#### Utskrift i Brady-modus (IP-aktivert utskrift)

Når Brady IP-aktiverte ruller og Brady-programvare brukes med BradyPrinter i5100, så fungerer skriveren, rullene og programvaren sammen elektronisk for å utveksle informasjon, optimalisere utskriftskvalitet og gjøre oppsett av etiketter og skifte av utskriftsmateriale mye raskere og enklere enn tradisjonelle oppsett av skrivere. IP-aktivert utskrift kalles utskrift i "Brady-modus" og gir følgende fordeler:

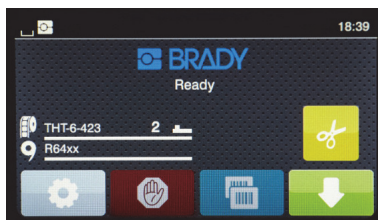

*Startside for Brady-modus*

Skriveren vil automatisk:

- sette skriverhodevarme og utskriftshastighet for å optimalisere utskriften på det installerte etikettmaterialet.
- verifisere om det installerte fargebåndet er godkjent for de installerte etikettene, varsler brukeren ved feil.
- viser artikkelnumrene til etikettene og fargebåndet på skriv skjermen og viser de estimerte mengdene som er igjen.
- informere brukeren om hvilken etikettsensor som skal brukes og fortelle bruker hvor den skal settes.

Brady-programmet vil automatisk:

- finne etikettmaleren for den installerte etiketten og sette opp etikethøyde og -bredde, utskrivbart område, standardrotasjon, antall etiketter på tvers og avstanden mellom etiketter.

#### Utskrift i standardmodus

Hvis skriveren kjøres med materiale som ikke har Brady RFID-brikker og/eller uten Brady programvare, så vil skriveren ganske enkelt gå tilbake til å være en standard THT-type skriver med tradisjonell etikettoppsett og trinn for å bytte der brukeren justerer, setter opp og velger innstillinger manuelt. Dette kalles utskrift i "standardmodus". Ved utskrift i standardmodus:

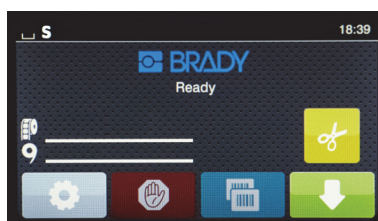

*Startside for standardmodus*

Skriverdisplayet:

- viser ikke artikkelnumrene som er installert eller hvor mye som er igjen.
- viser ikke hvilken sensor som skal brukes eller hvor den skal settes.

Brukeren:

- setter manuelt utskriftshastighet og brenneinnstilling med rejusteringer til ønsket utskriftssverting og -kvalitet er oppnådd.
- bekrefter manuelt at det installerte fargebåndet er godkjent for bruk med den installerte etiketten.
- kontrollerer visuelt materialet for å se hvor mye som er igjen.
- velger manuelt den riktige sensoren, basert på kunnskap om hva slags sensortype som er påkrevet for stilen av etiketter som er installert.
- justerer sensoren ved å visuelt rette inn sensorøyet med hakket eller riktig avstandsområde.
- setter manuelt opp etikettartikkelnummeret i etikettutformingsprogrammet.



## Delvis Brady-modus / delvis standardmodus

Hvis en kombinasjon av IP-aktiverede og ikke IP-aktiverede artikler brukes, så kan deler av Brady-modusutskriften bli deaktivert. Se følgende tabell for oppsettcharakteristikkene for disse kombinasjonssituasjonene.

Startside for delvis Brady-modus

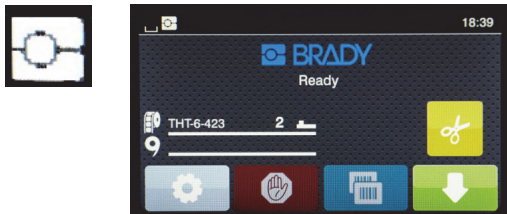

(IP-aktivert etikettrull med ikke IP-aktivert fargebånd)

Startside for delvis standardmodus

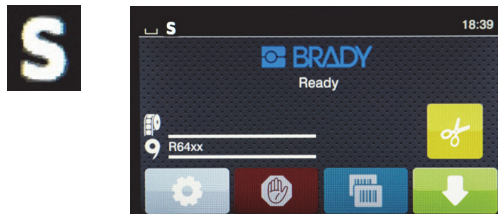

(Ikke IP-aktivert etikettrull med IP-aktivert fargebånd)

Utskrift i delvis Brady-modus:

- Displayet viser ikke fargebåndets artikkelnummer eller estimert mengde igjen.

*Alle andre Brady-modus-funksjoner er aktive:*

- Displayet viser etikettens artikkelnummer og estimert mengde igjen.
- Skriveren innstiller automatisk skriverhodevarme og utskriftshastighet.
- Skriveren verifiserer automatisk om det installerte fargebåndet er godkjent for de installerte etikettene.
- En advarsel vises hvis feil fargebånd installeres.
- Skriveren forteller brukeren hvilken sensor som skal velges og hvor den skal settes.
- Brady-programvaren finner automatisk etikettmalen og setter opp etikettens størrelse og mellomrom.

Utskrift i delvis standardmodus:

- Displayet viser fargebåndets artikkelnummer og estimert mengde igjen.

*Alle andre Standardmodus-oppsett gjelder:*

- Displayet viser ikke etikettens artikkelnummer eller estimert mengde igjen.
- Brukeren kontrollerer visuelt hvor mange etiketter som er igjen.
- Brukeren setter manuelt utskriftshastighet og brenneinnstilling med prøving og feiling.
- Brukeren etablerer kompatibiliteten mellom installert fargebånd og etikett.
- Brukeren velger riktig sensor å bruke.
- Brukeren justerer sensoren manuelt ved visuell innretting mot hakket eller avstanden.
- Brukeren setter opp etikettstørrelse og layout-program.

### Tilleggsinformasjon om IP-aktiverte utskriftskomponenter

*Brady IP-aktiverte etikettruller* har en RFID-brikke på mediekjerne som inneholder artikkelspesifikke data for denne etiketten. Skriveren bruker denne informasjonen i Brady-modus for å fortelle brukeren via skriverveskjermen hvilket etikettartikkelnummer som er installert, et estimat om hvor mye som er igjen, hvilken sensor som skal brukes og hvor den skal settes. De fleste av Bradys etikettruller med 3" kjerne og 1" til 4" brede har RFID-brikke. Spesiellagede Brady-artikler vil ha RFID-brikke hvis kunden ber om det ved bestillingen. Metalliserte etiketter og ruller smalere enn 1" har ikke RFID-brikker. Ruller uten RFID-brikke kan brukes, men skriveren går tilbake til utskrift i standardmodus.

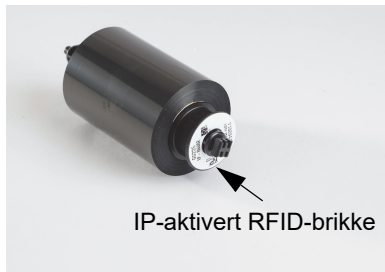
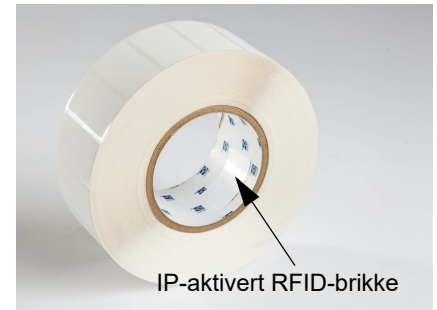

*Brady IP-aktiverte fargebånd* har prefikset "IP" i artikkelnummeret og en RFID-brikke på enden av kjernen med informasjon som er spesifikk for denne artikkelen og blekkserien. Utskrift fra i5100 i Brady-modus vil vise brukeren på skriverveskjermen hva slags fargebåndserie som er installert (f.eks.: R64XX), et estimat av hvor mye som er igjen, og varsler hvis feil fargebånd er satt i for etikettartikkelen som er installert. Hvis ikke IP-aktiverte fargebånd brukes, kreves spesielle adapterkjerner og skriveren vil som standard gå tilbake til utskrift i standardmodus.

*BradyPrinter i5100* og dets *Auto-detect etikettrullholder* leser RFID-brikkene på IP-aktiverte forbruksvarer. Skriveren bruker denne informasjonen for å starte Brady-modus for å sende informasjon til skriverveskjermen, til interne regulatorer av hastighet og varme og til Brady-programvaren. Ruller uten RFID-brikker kan brukes, men skriveren gir som standard utskrift i standardmodus.

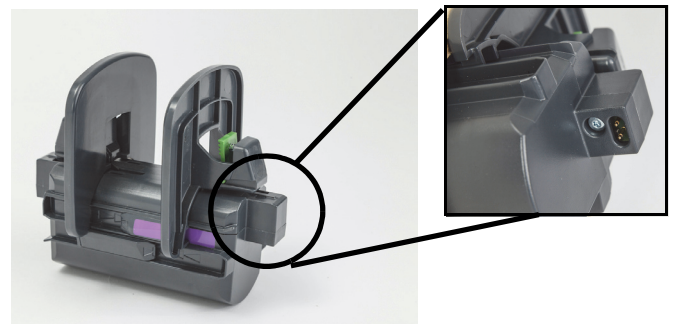

Detekterer installert etikett...

Setter opp størrelse og avstand automatisk...

Brukeren legger bare inn etikettinnholdet

*Bradys etikettprogrammer LabelMark™* og *Brady Workstation* er utformet for å fungere sammen med *BradyPrinter i5100*. I Brady-modus utskrift detekterer programvaren de installerte etikettens artikkelnummer og finner automatisk etikettmalen for denne artikkelen. Med ett klikk blir artikkelens størrelse, utskriftsområder og orienter (f.eks. flere på tvers) vist på PC-skjermen, klar for tekstinnglegging. Hvis forbruksvarer uten RFID-brikke brukes med Brady-programvaren, vil skriveren fungere enten i delvis Brady-modus eller standardmodus, avhengig av forbruksvarene som brukes.

## 6 • Sette inn forsyninger

### Innlastingsrekkefølge

For enklere bruk, legg i rullene med etiketter først og fargebåndet etterpå. Noen etikettruller krever at en sensorbryter byttes. Legge inn fargebåndet etterpå gjør at det er adkomst til bryteren. Dette er spesielt nyttig hvis du skriver ut på flere størrelser og typer etiketter med en skriver.

### Fjerne installerte forsyninger

Hvis skriveren er tom, gå direkte til "Sette i etikettruller" på side 18.

Stå med ansiktet vendt mot forsiden av skriveren, og følg denne fremgangsmåten for å ta ut forsyninger.

#### *Fjerne etikettrullen*

1. Åpne dekslet, senk fremre kontrollpanel og trykk så på den grønne utløserknappen for å løfte skrivermodulen.
2. Vri det røde hjulet mot deg for å skille de røde medieguidene fra etikettene.
3. Løft hele den fulle rullholderen rett opp og ut av skriveren.

#### *Fjerne fargebåndet*

---

Merk: Ikke klipp over fargebåndet hvis du planlegger å lagre et delvis brukt fargebånd i "ferdiginstallert" tilstand med fargebåndet både koblet til tilførselsrullen og strammespolen.

---

1. Fjern fargebåndets strammespole ved å skyve den til høyre samtidig som du trekker venstre ende av spolen mot deg.
2. Hold strammespolen i hånden og fortsett med å fjerne fargebåndets tilførselsrull.
3. Fjern hele tilførselsrullen ved å stikke hånden inn under den åpnede skrivermodulen og presse fargebåndets tilførselsrull til høyre samtidig som du trekker venstre ende av fargebåndet mot deg.

---

Merk: Hvis fargebåndet er bare delvis brukt, har du nå en tilførselsrull og strammespole som er koblet sammen av fargebåndet i en "ferdiginstallert" tilstand. Det kan lagres og enkelt settes inn igjen i denne tilstanden.

---

## Sette i etikettruller

VIKTIG! Brady auto-detekterende etikettrullholder er nødvendig for utskrift i Brady-modus.

- Holder tar ruller med minst 3" åpen kjerne.
- Skriveren vil ikke fungere som den skal hvis rullen settes rett inn i skriveren uten å bruke rullholderen.

Disse instruksjonene er for bruk av Brady IP-aktiverte forbruksartikler med RFID-brikke.

### Sett etikettrullen på rullholderen

1. Hold rullholderen med den grønne tappen på høyre side ved innsettingen.
2. Klem og hold den grønne tappen på høyre margstopper, skyv så margstopperen ut og av holderen. Sett den til siden.
3. Med enden av etikettmediet vendt mot deg, skyv etikettrullen inn på kjernen av holderen. Skyv rullen helt over mot venstre. Venstre margstopper vil gli mot venstre på holderen.
4. Klem og hold den grønne tappen på høyre margstopper mens du skyver den inn på holderen igjen. Skyv mot venstre til margstopperne, så auto-sentreres rullen. Slipp den grønne tappen.

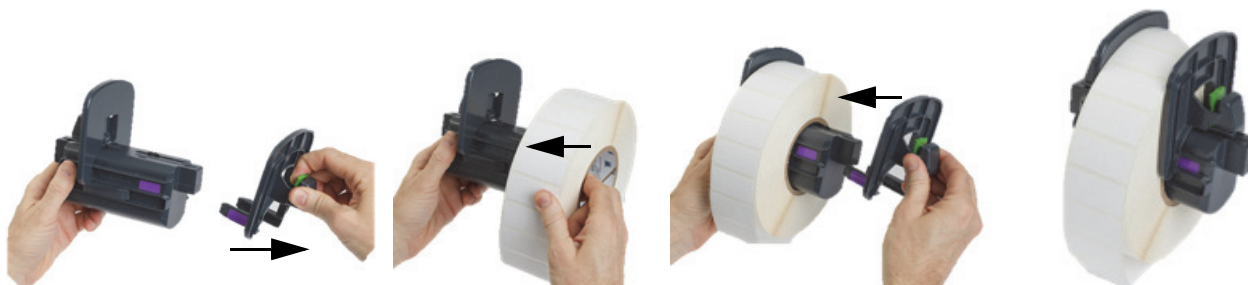

### Sett rullholderen inn i skriveren

1. Løft skriverdekselet, senk fremre kontrollpanel og trykk på den grønne utløserknappen for å heve skrivermodulen.
2. Hold den fylte rullholderen med den grønne tappen på høyre side og stå vendt rett mot skriverens forside.
3. Sett den fylte rullholderen rett ned i skriveren. Pass på at de firkantede tappene på rullholderen går ned i de firkantede sporene i sidene på skriveren.
4. Trykk forsiktig ned på holdetappene slik at de sitter godt i sporene. Kontaktene på holderen må berøre de elektriske kontaktene i sporene på skriveren.



### *Tre etikettmaterialet gjennom skrivermodulen*

1. Skriveren skal være skrudd PÅ.
2. Vri den røde medieguideskiven mot deg for å spre guidene slik at de er videre enn etikettene.
3. Stikk hånden under den hevede skrivermodulen og tre fremre kant av etikettmediet under deflektorrullene, mellom de røde medieguidene og gjennom slissen i det åpnete fremre kontrollpanelet.
4. Vri den røde skiven bort fra deg for å flytte guidene innover til de akkurat berører begge kantene av etikettmediet.

VIKTIG! Stram ikke til for hardt! Etikettmediene må ikke bli skrukket eller bøyd.

5. Hvis etiketrullen ikke er IP-aktivert (har ingen RFID-brikke), gå til "Innstilling av sensorer med etiketruller som ikke er IP-aktiverte" på side 25, ellers, fortsett til trinn 6.
6. Senk skrivermodulen og press med tomlene på BEGGE de ruglete lukkepunktene til begge sider av skrivemodulen smekker på plass.
7. Etter at skrivermodulen er på plass, løft fremre kontrollpanel på plass.
8. Hvis et fargebånd ikke er installert enda, trykk på knappen **fortsett** når feilmeldingen vises, men IKKE trykk på mateknappen enda!
9. SKRIV OPP SENSORIKONET OG TALLENE som vises på etikettartikkelikonet, senk så fremre kontrollpanel og løft skrivermodulen en gang til.
10. Fullfør sensorvalg og justering i henhold til ikonet du så på skjermen i trinn 9. (Gå videre til "Valg og innstilling av etikettsensoren" på side 23 for instruksjoner. Sett så inn fargebåndet.)
11. Etter innstillingen av sensorene, gå videre til "Sette inn fargebåndrullen" på side 21.



## Sette inn viftefoldede etikettmedia

Viftefoldede etikettmedia mates utenfra gjennom slissen på baksiden av skriveren.

På det tidspunktet da denne håndboken gikk i trykken, hadde ikke viftefoldede media en IP-aktivert RFID-brikke. Derfor vil skriveren fungere i Standardmodus eller Delvis standardmodus (se kapittel 5) når viftefoldede media brukes.

### Mat etiketter fra baksiden av skriveren

1. Åpne dekslet til skriveren og kontroller at den TOMME rullholderen er installert med holderens margstoppere spredt så vidt som mulig.
2. Med siden det skal skrives på vendt OPP, plasser stabelen med viftefoldede etiketter bak skriveren.
3. Finn slissen på baksiden av skriveren mellom hengslene på dekselet.
4. Mat forkanten av mediet gjennom slissen og forover mellom de åpne margstoppene på rullholderen.
5. Klem den grønne tappen på rullholderen for å flytte margstoppene mot hverandre til de akkurat berører venstre og høyre kanter av etikettmediet. – merk at dette automatisk senterer mediet.
6. Fortsett til Sette i etikettrullen > "Tre etikettmaterialet gjennom skrivermodulen" på side 19 og deretter til "Valg og innstilling av etikettsensoren" på side 23 før fargebåndet settes i.

Merk: Når det viftefoldete mediet er satt inn vil skriveren fungere i standardmodus eller delvis standardmodus, avhengig av fargebåndet som er installert.

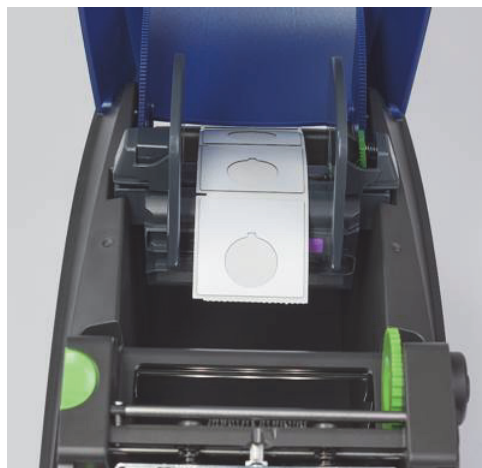

## Sette inn fargebåndrullen

VIKTIG! Brady IP-aktiverte fargebånd er nødvendig for utskrift i full Brady-modus.

- IP-aktiverte fargebånd inkluderer sin egen tilførselsrull allerede montert som en del av fargebåndet
  - Det er ikke nødvendig å ha en separat kjerne sammen med fargebåndets tilførselsrull når du bruker Brady IP-aktiverte fargebånd
- Disse trinnene under er for bruk av Brady IP-aktiverte forbruksartikler med RFID-brikke.

### Sett inn etikettrullen først

Instruksjonene for innsetting av fargebånd forutsetter at trinnene i avsnittet Sett inn etikettrullen er fullført, og at etikettrullen er installert og sensorene er satt på riktig måte.

### Plasser fargebåndets tilførselsrull i skriveren

1. Skriveren skal være skrudd på med fremre kontrollpanel senket og skrivermodulen løftet åpen, så vid som mulig.
2. Plasser den firkantede enden av det IP-aktiverte fargebåndet i det firkantede hakket på det svarte festehjulet på innsiden av høyre vegg på undersiden av skrivermodulen. Skyv samtidig pinnen på venstre ende av fargebåndrullen bort fra deg og inn i sporet på venstre side av skrivermodulen til det smekker på plass.
3. Trekk omkring 25 cm av fargebåndmaterialet av tilførselsrullen og la det ligge oppå etikettmaterialet og den grønne skrivervalsen til avsnittet «Tre fargebåndet rundt skrivermodulen til strammespolen».
4. Senk skrivemodulen for å få adgang til toppen av skrivermodulen, men IKKE klikk den fast ennå – la den være litt åpen.



### Plasser fargebåndets strammespole i skriveren

1. Installer den tomme strammespolen ved å plassere den firkantede enden av spindelen i det firkantede hakket på det grønne strammehjulet og samtidig stikke pinnen på venstre ende av spindelen inn i sporet til det klikker på plass.
2. Vri det grønne hjulet mot deg til den lange grønne tappen på spolen er på toppen og vender oppover.

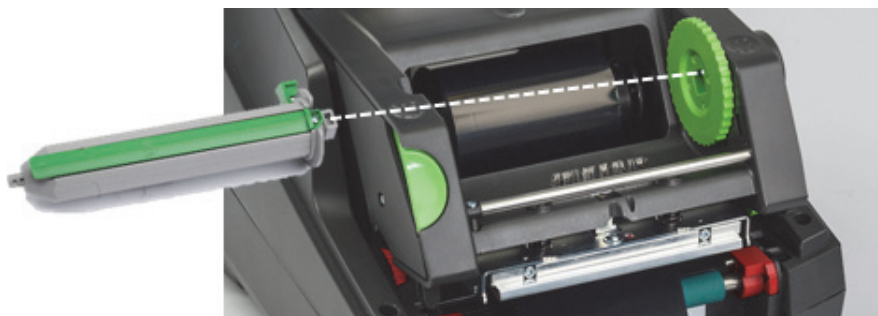

### Tre fargebåndet rundt skrivermodulen til strammespolen

1. Tre den løse enden av fargebåndet forover, opp og over fronten av skrivermodulen mens du holder deg på utsiden av det sølvfargede hodet og den runde sølvfargede stangen, og deretter UNDER strammespolen og opp over baksiden av rullen (se foto).
2. Stikk fremkanten av fargebåndet under den lange grønne tappen på rullen rundt 5 cm inn fra enden av fargebåndet.
3. Vri det grønne hjulet MOT DEG med flere fulle rotasjoner til fargebåndet er stramt og uten folder over det sølvfargede hodet og den runde sølvfargede stangen.
4. Lukk skrivemodulen ved å trykke med tomlene på de ruglete lukkepunktene til den klikker fast på plass på BEGGE sider.
5. Vri det grønne hjulet litt mot deg for å fjerne all slakke i fargebåndet.
6. Hev fremre kontrollpanel – du bør nå se på displayet en indikasjon av fargebåndartikkelserien som er installert.
7. Hvis du ser varselmeldingen “Not a Recommended Ribbon” (Ikke et anbefalt fargebånd), så er ikke det installerte fargebåndet godkjent for bruke med etikettmaterialet som er installert. Gjenta trinnene for å sette inn et fargebånd for å installere et anbefalt fargebånd. For å omgå meldingen, trykk på knappen “Continue” (fortsett), men hvis du fortsetter med utskrift blir kanskje ikke optimal utskriftskvalitet og skrivyrtelse oppnådd. Dette gjøres på brukerens eget ansvar.



### Juster matebanen til fargebåndet om nødvendig

Et skrukkete fargebånd kan påvirke utskriften negativt. Den runde sølvfargede ledestangen for fargebåndet kan justeres for å fjerne skrukker.

Merk: Justeringen utføres under skriving.

- Bruk en 2,5 mm unbrakonøkkel, vri skruen på enden av den runde sølvfargede ledestangen for fargebåndet for å se hvordan skrukker på fargebåndet oppfører seg ved utskrift.
- Vri skruen med urviseren for å stramme høyre kant av fargebåndet, eller mot urviseren for å stramme venstre kant av fargebåndet.





## Valg og innstilling av etikettsensoren

Etikettsensoren forteller skriveren hvor fram- og bakkant av etikettene, rullpapir og mediet er, slik at skriveren hver gang vet hvor den neste etiketten i rekkefølgen skal skrives ut. Sensorer må kontrolleres og justeres hver gang en ny rull med etiketter installeres som er forskjellig fra den etiketten som var installert før.

Det finnes to typer sensorer på i5100. Hvilken sensor som blir brukt, avhenger av den fysiske stilen eller utformingen på den spesielle etiketten som er installert.

- Når du bruker Brady IP-aktiverte ruller vil skriveren informere brukeren gjennom displayet hvilken sensor som skal velges og hvor sensoren skal plasseres for å fungere med etiketten som er satt i – dette er en del av utskriftsopplevelsen i Brady-modus eller delvis Brady-modus.
- Når etikettruller som ikke er IP-aktiverte brukes, må brukeren vite hvilken sensor som skal brukes, så velge den og til sist visuelt justere sensoren til riktig plassering – dette er en del av utskriftsopplevelsen i Standardmodus.

### To sensortyper

Sensorer “velges” i oppsettmenyen for skrivere, og sensorer justeres eller “settes” ved å flytte en mekanisk bryter eller skyvebryter på skriveren.

- Avstandssensoren detekterer gjennom materialet for å finne hvor avstanden mellom etikettene er, for å vite hvor hver etikett starter. Det er to sensorøyne for avstandssensoren, merket #1 og #2 – én er plassert litt lenger til høyre for den andre – bare én blir brukt, men det er to for å kunne håndtere situasjoner der det er flere etiketter PÅ TVERS av rullpapiret.
- Avstandssensoren justeres ved å flytte en liten bryter til enten #1 eller #2.
- Refleks-/hakksensoren detekterer hakk, utsparinger og også svarte merker på baksiden av rullpapiret for å vite hvor neste etikett starter.
- Refleks-/hakksensoren justeres ved å skyve sensorens “øye” til venstre eller høyre for å rette den inn med utsparingen eller merket på akkurat den spesielle som er installert.

### Valg og innstilling av avstandssensoren med en IP-aktivert etikettrull

1. Sett inn etikettrullen etter trinnene i avsnittet Sett inn etikettrullen – fremre kontrollpanel skal være senket, skrivemodulen helt åpen og du skal ha notert displayikonet og tallet for sensoren.
2. Hvis skriveren detekterer at det er behov for avstandssensoren vil ikonet du ser på skjermen være avstandssensorikonet med tallet 1 eller 2.
3. Finn den firkantede grønne avstandssensorbryteren på undersiden av den åpne skrivemodulen.
4. Bruk et smalt og spisst verktøy og skyv den lille svarte bryteren til enten 1 eller 2 etter hvilket tall som står på displayet.
5. Lukk skrivemodulen og pass på at begge sider lukker som de skal.
6. Fra skriverdisplayet, gå til Setup > Labels > Label Sensor (oppsett > etiketter > etikettsensor) og velg avstandssensor, deretter den grønne haken.
7. Åpne skrivemodulen på nytt.
8. Fortsett til “Sette inn fargebåndrullen” på side 21.

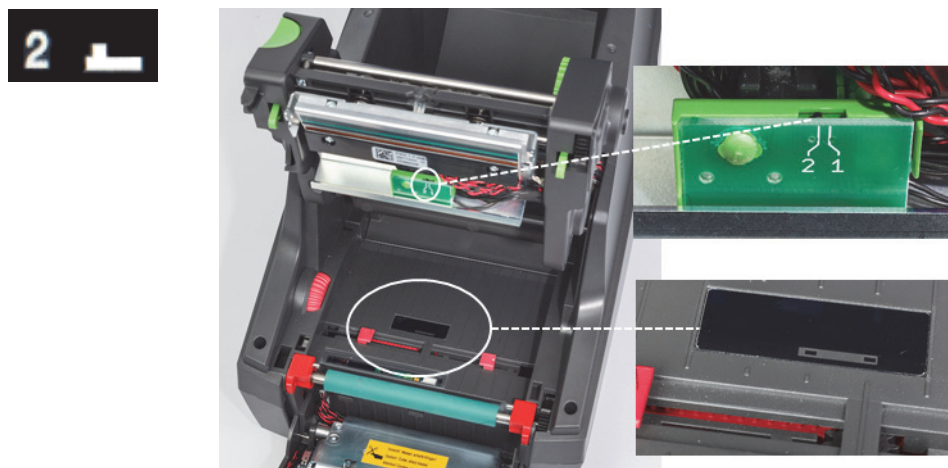

Detaljer fra avstandssensor

### Valg og innstilling av refleks-/hakksensoren med en IP-aktivert etikettrull

1. Sett inn etikettrullen etter trinnene i avsnittet "Sette i etikettruller" på side 18 – fremre kontrollpanel skal være senket, skrivemodulen helt åpen og du skal ha notert displayikonet og tallet for sensoren.
2. Hvis skriveren detekterer at det er behov for hakksensoren vil ikonet du ser på skjermen være hakksensorikonet med et nummer mellom 0 og 50.
3. Plasser den grønne hakksensorskyveren og den hvite linjalskalaen under gummiivalsen.
4. Flytt skyvekontrollen mot venstre eller høyre til anbefalt tall.
5. Lukk skrivemodulen helt.
6. Fra skriverdisplayet, gå til Setup > Labels > Label Sensor (oppsett > etiketter > etikettsensor) og velg Bottom-Reflect (bunn-refleks), deretter den grønne haken.
7. Åpne skrivemodulen på nytt.
8. Fortsett til avsnittet Sette inn fargebånd.

**28** 

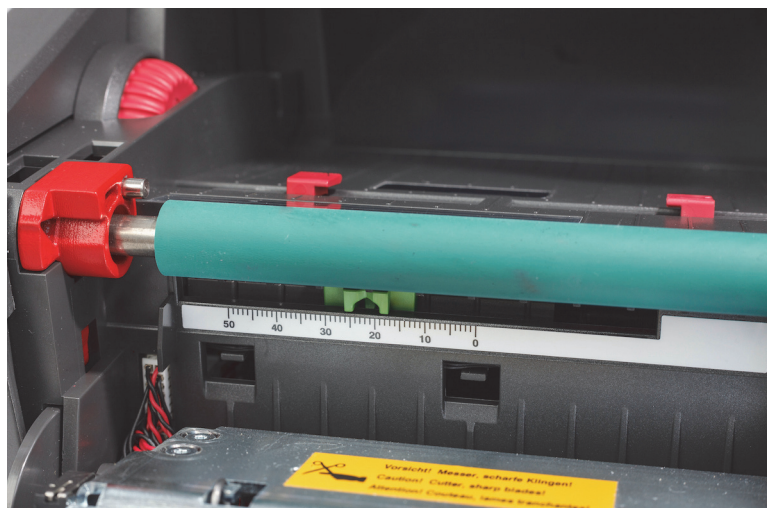
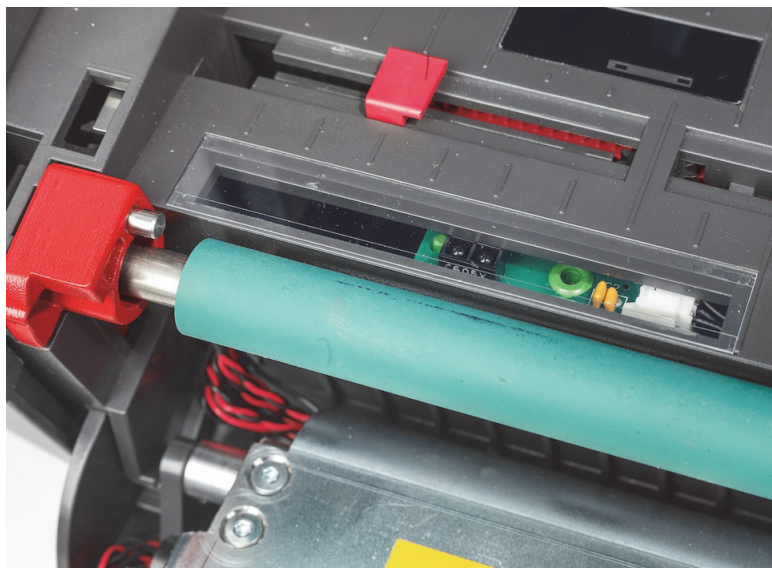

#### *Innstilling av sensorer med etikettruller som ikke er IP-aktiverte*

Hvis det benyttes materiale uten IP-aktiver, så vises det ikke sensorikoner eller verdier på skjermen. Brukeren må vite hvilken sensor som skal brukes og hvor den skal justeres.

Hvis det benyttes materiale uten hakk eller svarte merker som faller innenfor spesifikasjonene i kapittel 10, så vil avstandssensoren bli brukt og må justeres med denne veiledningen:

1. For etikettruller som har et ODDE antall etiketter på tvers, sett avstandssensorbryteren til 1.
2. For etikettruller som har et JEVNT antall etiketter på tvers, sett avstandssensorbryteren til 2.
3. Gå til Setup > Labels > Label Sensor (oppsett > etiketter > etikettsensor) og velg avstandssensor, deretter den grønne haken.
4. Fortsett til avsnittet Sette inn fargebånd.
5. Skriveren vil kjøre i standardmodus eller delvis standardmodus.

Hvis det benyttes materiale med hakk, utsparinger eller svarte merker som faller innenfor spesifikasjonene i kapittel 10, vil refleks-/hakkensoren bli bruk og må justeres med denne veiledningen:

1. Skyv den grønne hakksensoren til venstre eller høyre til sensorøyet er rettet inn mot utsparingen, hakket eller det svarte merket. Du kan også måle avstanden som senter av merket eller hakket har i mm til venstre for mediets midtlinje, og flytte skyveren til dette nummeret.

---

Merk: Hvis kalibreringsprosessen ikke fungerer, så må kanskje denne innrettingen granskes på nytt eller finjusteres.

---

2. Gå til Setup > Labels > Label Sensor (oppsett > etiketter > etikettsensor) og velg Bottom-Reflect (bunn-refleks), deretter den grønne haken.
3. Fortsett til avsnittet Sette inn fargebånd. Skriveren vil kjøre i standardmodus eller delvis standardmodus.

## 7 • Utskrift

VIKTIG! Forleng skriverhodets levetid og unngå skade på skriverhodet ved å følge disse viktige kravene:

- Skriv ut med så lav skriverhodetemperatur som mulig.
- Ikke rør undersiden av skriverhodet med fingrene eller spisse gjenstander.
- Sørg for at etikettene er rene.
- Sørg for at etikettoverflatene er jevne. Ru etiketter reduserer levetiden til skriverhodet.
- Bruk smale skrivevalser med smale medier når det er mulig.
- En bar skrivevalseoverflate må ALDRI fungere mot en bare skriverhodeoverflate. Valsen må bestandig være minst like bred som etikettmediet og fargebåndet må være bredere enn valsen!

Skriveren er klar til bruk når alle tilkoblinger er gjort og etiketter og – hvis aktuelt – overføringsbåndet er satt inn.

### Kalibrering (synkronisering med mating av utskriftsmedia)

Etter at etikettrullen er satt helt inn, sensorene er innstilt og fargebåndet installert, må brukeren "kalibrere" skriverens sensor til de installerte etikettene med disse trinnene:

1. Sett i fargebåndet og etikettrullen og sett sensorene i følge instruksjonene i Kapittel 6 Sette inn materialer.
2. Lukk skrivermodulen og sett deretter fremre kontrollpanel på plass.
3. Trykk den grønne pilen (mateknappen) på displayets startside – skriveren vil mate ut flere etiketter og så stoppe. Skriveren har nå kalibrert sensoren til å detektere riktig mellomrom for de installerte etikettene.
4. Riv av de blanke etikettene og kast dem.

Hvis skriveren ikke kalibrerer riktig, juster plasseringen av sensorene for etikettene som brukes som beskrevet i instruksjonene i Sett i forbruksvarer og sensorer. Kalibrering bør utføres hver gang en rull installeres, eller hvis skrivermodulen har vært åpnet og posisjonen til etikettmediet er endret.

### Utskrift i avrivingsmodus

Etikettskriveren er utstyrt med en rivelinjal for manuell avrivning av etikettbåndet etter utskrift. Riv med en oppoverbevegelse med etikettbåndet nært skriverens forside for best mulig resultat.

### Automatisk avskjæring

(Krever modell med automatisk avskjæring)

Modell med automatisk avskjæring kan brukes for standard utskrift eller for automatisk full skjæring av etikettene når jobben avsluttes eller mellom etiketter. Den spesifikke kutteposisjonen skal helst settes i driveren.

VIKTIG! Kuttemodus må aktiveres i driveren. Hvis skriveren programmeres direkte med skripting, gjøres dette med "C-kommandoen" i den direkte programmeringen (se programmeringshåndboken).

Denne siden er blank med hensikt.

## 8 • Rengjøring og vedlikehold



### **FARE!**

**Livsfare ved elektriske støt!**

**Koble skriveren fra strømforsyningen før du utfører eventuelt vedlikehold.**

Det er viktig å rengjøre det termiske skriverhodet jevnlig. Det er garantien for jevnt godt utskriftsbilde og spiller en viktig rolle i å forhindre tidlig slitasje av skriverhodet.

Ellers er vedlikeholdet begrenset til månedlig rengjøring av enheten.



### **Pass på!**

**Skriveren kan skades av for aggressive rengjøringsmiddel.**

**Ikke bruk rengjøringsmiddel med slipemiddel eller løsemidler for å rengjøre de utvendige flatene eller modulene.**

- Fjern støv og papirrusk fra skriverområdet med en myk børste eller en støvsuger.
- Rengjør skriverdekselet med en fuktig klut.

### **Godkjente rensespinner**

Bruk Brady artikkelnummer PCK-6 rensespinner som allerede er dyppet i en renseløsning for skriverhodet. Pakke med 50 vattpinner. Brukes for å rengjøre skriverhode, sensor og valser, og for å fjerne limrester på plastoverflater.

### **Rengjøring av skrivevalsen**

Oppsamling av skitt på skrivevalsen kan forstyrre medietransporten og utskriftskvaliteten.

1. Slå skriveren av.
2. Løft skriverhodet og fjern etiketter og fargebånd fra skriveren.
3. Fjern oppsamlinger med rengjøringsmiddel for valsen og en myk klut.
4. Hvis det er synlige skader på valsen må den skiftes.

### **Rengjøring av skriverhodet**

Stoffer kan samle seg opp på skriverhodet under utskrift og påvirke utskriften, f.eks. gi forskjellig kontrast eller vertikale striper.

Rengjøringsfrekvens: direkte termisk utskrift – hver gang du bytter medierull  
termisk overføringsutskrift – hver gang du bytter fargebånd

1. Slå skriveren av.
2. Åpne dekselet og fjern etiketter og fargebånd fra skriveren.
3. Trykk den grønne utløserknappen og hev skrivemodulen.
4. Bruk en godkjent vattpinne dyppet i ren isopropylalkohol og gni overflaten av skriverhodet grundig. Vær forsiktig så du ikke skraper opp overflaten. Hvis det finnes større rusk på skriverhodet, fjern dette før du rengjør med en myk, tørr børste eller trykkluft.
5. La hodet tørke i 2–3 minutter før skriveren startes på nytt hvis det vises rette linjer etter rengjøringen. Det kan være et tegn på at skriverhodet er skadet – kontakt Brady teknisk kundestøtte.



### **Pass på!**

**Skriverhodet kan bli skadet!**

**Ikke bruk skarpe eller harde gjenstander for å rense skriverhodet.**

**Ikke rør skriverhodets beskyttende glasslag.**



### **Pass på!**

**Fare for skade fra det varme skriverhodet.**

**Pass på at skriverhodet har kjølnet ned før rengjøringen starter.**

## Rengjøring av etikettsensorene



### FORSIKTIG

Lysbarrieren kan bli skadet! Ikke bruk skarpe gjenstander eller løsemiddel når du rengjør lysbarrieren.

Etikettsensorer kan bli tilsmusset av fingeravtrykk, rusk eller oppsamling av støv, som kan forstyrre deteksjonen av start på etiketten eller av skrivemerkene. Rengjør etikettsensorene med en vattpinne dyppet i isopropylalkohol (bruk Brady artikkelnummer PCK-6).

## Rengjøring av knivbladet (modell med automatisk avskjæring)



### ADVARSEL!

For å unngå skade, ikke rør bladeggen med ubeskyttede hender og hold hendene unna det nedre bladets svingkrets.

Over tid kan lim fra etikettene bygge seg opp på skjærebladene. Hvis tilbakematingsmodusen brukes, kan det også bygge seg opp lim på drivvalse.

Rengjør drivvalse og skjærebladene ofte.

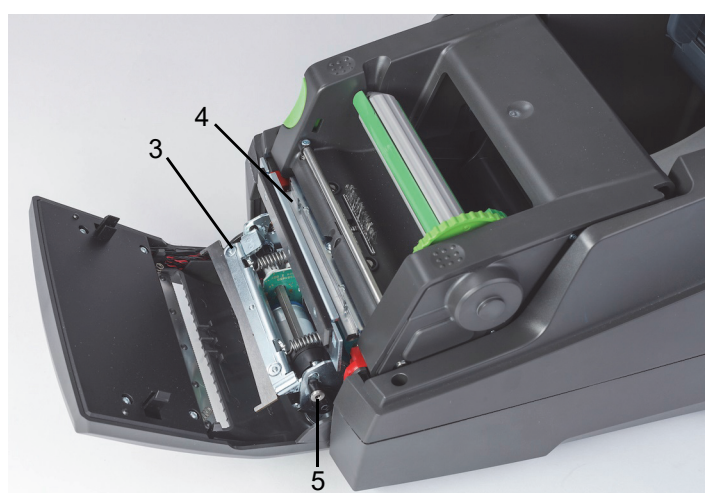
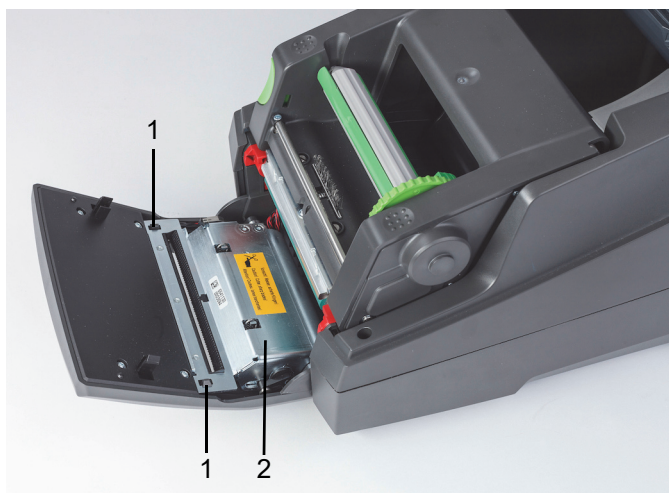

1	Sperrer	4	Øvre kniv
2	Kuttemodul	5	Skrue
3	Nedre kniv		

- Slå skriveren av.
- Åpne dekslet, løsne og senk kontrollpanelet.
- Løsne kuttemodulen (2) ved å trykke på plastlåsene (1) og løfte det opp, deretter vri det opp og til høyre.
- Vri skruen (5) mot urviseren med en 2,5 mm unbrakonøkkel og drei klemmen med det nedre bladet (3) unna det øvre bladet (4). Buebevegelsen til bladadskillelsen er fjærbelastet.
- Fjern støv og papirrusk med en myk børste eller en støvsuger.
- Fjern limrester med en vattpinne dyppet i isopropylalkohol (bruk Brady artikkelnummer PCK-6).
- Sett sammen kuttemodulen i omvendt rekkefølge.

## 9 • Problemløsning

### Feilskjermnavigering

Når en feil oppstår vises det på displayet.

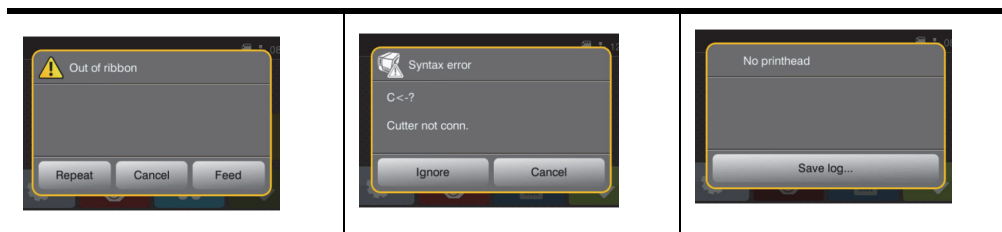

Feilbehandlingen avhenger av feiltypen, se "Feilmeldingsliste med løsningsforslag" på side 30.

Displayet gir følgende muligheter for å fortsette etter at en feil er oppstått:

Knapp	Handling
<b>Gjenta</b>	Utskriftsjobben vil bli fortsatt etter at årsaken til feilen er fjernet.
<b>Avbryt</b>	Utskriftsjobben vil bli avbrutt.
<b>Mating</b>	Papirmatingen vil bli synkronisert. Etter dette kan utskriftsjobben fortsette.
<b>Overse</b>	Feilmeldingen vil bli ignorert. Utskriftsjobben vil bli fortsatt, muligens med redusert ytelse.
<b>Lagre loggen</b>	Feilen tillater ikke at skriveren brukes. Flere systemfiler kan lagres på eksternt minne for detaljerte analyser.

### Feilmeldingsliste med løsningsforslag

Feilmelding	Årsak	Tiltak
ADC feilfunksjon	Mulige maskinvareproblemer.	Slå strømmen til skriveren av og på. Hvis feilen ikke forsvinner, ring service.
Strekkefeil	Ugyldig strekkodeinnhold, f.eks. alfanumeriske tegn i en numerisk strekkode.	Korriger strekkodeinnholdet. Trykk cancel (avbryt) for å sette skriveren tilbake i Klar-modus.
Strekken er for stor	Strekken er for stor til det tildelte området på etiketten.	Reduser størrelsen på strekkoden, eller flytt den. Trykk cancel (avbryt) for å sette skriveren tilbake i Klar-modus.



<b>Feilmelding</b>	<b>Årsak</b>	<b>Tiltak</b>
Lavt batterinivå	Klokkens batterinivået er lav.	Skift ut klokkebatteriet.
Bufferoverflyt	Inndatabufferen er full og datamaskinen fortsetter å sende data. Handshake-modus er ikke på.	Bruk dataoverføring via en protokoll (helst RTS/CTS). Åpne skriverens oppsettmeny, handshake-modus og velg RTS/CTS.
Kutteren er blokkert	Kutteren kan ikke gå tilbake til startstillingen og er i en udefinert stilling.	Slå av skriveren. Fjern materiale. Slå på skriveren. Start utskriftsjobben på nytt. Bytt materiale.
	Ingen kutterfunksjon.	Slå skriveren av og på igjen. Hvis feilen kommer tilbake, ring service.
Kutteren er blokkert	Kutteren kan ikke kutte etikettene, men er i stand til å gå tilbake til startstillingen.	Trykk på Cancel Bytt materiale.
Enhet ikke tilkoblet	Programmeringen adresserer en enhet som ikke finnes	Enten koble til denne enheten eller korrigere programmeringen.
Skrifttype ikke funnet	Feil med den valgte nedlastingsfonten	Avbryt utskriftsjobben som pågår, bytt font.
FPGA feilfunksjon	Mulige maskinvareproblemer.	Slå strømmen til skriveren av og på. Hvis feilen ikke forsvinner, ring service.
Hodefeil	Skriverhodet må kanskje erstattet.	Slå skriveren av og på flere ganger. Hvis feilen ikke forsvinner, bytt skriverhode.
Hodet er åpent	Skriverhodet er kanskje ikke helt lukket.	Lukk skriverhodet helt og trykk på pause-knappen.
Hodet er for varmt	Skriverhodet temperaturen er for høy.	Hvis skriveren er i standardmodus, kontroller at varmeinnstillingen ikke er for høy for materialet du bruker. La skriveren kjøle i flere minutter før du gjenopptar utskriftsjobben. Hvis feilen fortsetter å komme tilbake, kontakt kundestøtte for å finne andre mulige årsaker.
Ugyldig etikett Merke	RFID-brikken på en IP-aktivert etikettrull kan ikke leses eller mangler informasjon.	Start skriveren på nytt. Hvis feilen oppstår igjen, trykk Enter og bruk skriveren i standardmodus.

<b>Feilmelding</b>	<b>Årsak</b>	<b>Tiltak</b>
Ugyldig fargebånd-brikke	RFID-brikken på en IP-aktivert etikettrull kan ikke leses eller mangler informasjon.	Start skriveren på nytt. Hvis feilen oppstår igjen, trykk Enter og skriveren vil laste inn primære fargebåndinnstillinger for Brady-modus.
Ugyldig oppsett	Oppsettmenyen er feilaktig konfigurert.	Avbryt jobben som pågår. Kontroller alle konfigurasjonsinnstillinger på nytt.
Minneoverflyt	Den gjeldende utskriftsjobben inneholder for mye informasjon, f.eks. fonten som er valgt, tung grafikk. Handshake-modus er ikke på.	Avbryt utskriftsjobben som pågår. Reduser mengden data som skal skrives ut. Åpne skriverens oppsettmeny, handshake-modus og velg RTS/CTS.
Fant flere etikettmerker, fjern de overflødige	Flere brikker på kjernen av IP-aktivert etikettmateriale, eller skriveren ble ikke tømt etter forrige brikkeavlesning.	Start skriveren på nytt for å få en oppdatert avlesning av forsyningen. Hvis feilen oppstår igjen, velg Enter for å omgå og bruk Standard-modus.
Fant flere fargebåndmerker, fjern de overflødige	Flere brikker på kjernen av IP-aktivert etikettmateriale, eller skriveren ble ikke tømt etter forrige brikkeavlesning.	Start skriveren på nytt for å få en oppdatert avlesning av forsyningen. Hvis feilen oppstår igjen, velg Enter for å omgå, så laster skriveren inn primære fargebåndinnstillinger for Brady-modus.
Flere brikker lest – fjern ekstra brikker	RFID-brikker på en IP-aktivert rull med etiketter ble lest feil.	Fjern og installer etikettspolen og/eller fargebåndspolen på nytt. Hvis feilen ikke forsvinner, slå strømmen til skriveren av og på.
Navnet finnes	Duplisert bruk av feltnavnet i den direkte programmeringen.	Korriger programmeringen.
Nettverksfeil, Ingen lenke	Ethernet er valgt i oppsettsmenyen, men det finnes ingen Ethernet-tilkobling.	Kontroller at Ethernetserveren er tilgjengelig og tilkoblet, slå så strømmen til skriveren av og på. eller Gå til innstillingsmenyen og slå av rapporteringen av nettverksfeil, slå så strømmen til skriveren av og på.

<b>Feilmelding</b>	<b>Årsak</b>	<b>Tiltak</b>
Fant ingen etiketter	Det er manglende etiketter på etikettmaterialet.	Trykk på Repeat (gjenta) flere ganger til skriveren gjenkjenner neste etikett på materialet.
	Etikettformatet som er satt i programvaren stemmer ikke overens med faktisk etikettformat.	Avbryt utskriftsjobben som pågår. Endre etikettformatet som er innstilt i programvaren. Start utskriftsjobben på nytt.
	Skriveren er lastet med kontinuerlig papir, men programvaren er satt til etiketter.	Avbryt utskriftsjobben som pågår. Endre etikettformatet som er innstilt i programvaren. Start utskriftsjobben på nytt.
	Manglende RFID-brikke.	Trykk på Enter for å omgå feilen og bruk i standardmodus.
Ingen etikettstørrelse	Størrelsen på etiketten er ikke definert i programmeringen/programvaren.	Kontroller programvareprogrammeringen.
Ikke noe fargebånd Registrert	IP-aktivert rull mangler RFID-brikke.	Kontroller at kompatibel forsyning er satt i. Hvis forsyningen er riktig, trykk Enter og skriveren vil laste inn primære fargebåndinnstillinger for Brady-modus.
Ingen SMTP-server	Skriveren er konfigurert for å sende feilmeldinger til serveren, men fant ikke IP-adressen til mottakeren.	Kontroller at IP-adressen er riktig og om mottakeren er tilgjengelig. eller Gå til innstillingsmenyen og slå av SMTP, slå så strømmen til skriveren av og på.
Ikke et anbefalt fargebånd, bruk XXXX i stedet	Fargebåndet stemmer ikke overens med kompatibilitetsvalget for primært fargebånd.	Installer anbefalt fargebånd eller hvis forsyningen som er satt i er andrevalget, trykk Enter og skriveren vil laste inn primære fargebåndinnstillinger for Brady-modus.
Tom for papir	Tom for etikettrull Mangler etiketter på etikettmaterialet.	Sett inn etiketter. Bytt etikettmateriale eller trykk på pauseknappen for å fortsette utskriften.

Feilmelding	Årsak	Tiltak
Tomt for bånd	Tomt for overføringsbånd.	Sett inn nytt overføringsbånd.
	Overføringsbåndet smeltet under utskrift.	Avbryt utskriftsjobben som pågår. Endre varmenivået via programvaren. Rengjør skriverhodet. Legg i overføringsbånd. Start utskriftsjobben på nytt.
	Skriveren er lastet med termiske etiketter, men programvaren er satt til overføringsutskrift.	Avbryt utskriftsjobben som pågår. Sett skriveren til direkte termisk utskrift. Start utskriftsjobben på nytt.
Skriverhodet er åpent	Skriverhodet er ikke låst.	Lås skriverhodet.
Skriverhodet er for varmt	Skriverhodet er overopphetet.	Etter pause i utskriftsjobben blir den automatisk fortsatt. Hvis feilen oppstår flere ganger, reduser varmenivået eller utskriftshastigheten via programvaren.
Protokollfeil	Skriveren har mottatt en ukjent eller ugyldig kommando fra datamaskinen.	<ul style="list-style-type: none"> <li>Trykk på pauseknappen for å hoppe over kommandoen.</li> </ul> eller <ul style="list-style-type: none"> <li>Trykk på cancel-knappen (avbryt) for å avbryte utskriftsjobben.</li> </ul>
Lesefeil	Lesefeil ved lesing fra minnekortet.	Kontroller dataene på kortet. Sikkerhetskopier data, reformater kortet.
Ta ut fargebånd	Overføringsbåndet er satt i selv om skriveren er satt til termisk utskrift.	For direkte termisk skriving, fjern fargebåndet.
		For termisk overføringsutskrift, sett skriveren i konfigurasjonen eller i programvaren til overføringsutskrift.
Fargebåndets blekkside	Utrullingsretningen på det identifiserte fargebåndet stemmer ikke med innstillingen i oppsettet.	Fargebåndet er satt inn på feil måte. Rengjør skriverhodet. Legg inn fargebåndet på riktig måte.
		Innstillingen stemmer ikke med fargebåndet som brukes. Rett opp innstillingene.
Fargebåndet er for smalt for etiketten	Fargebåndet er smalere enn bredden på den installerte forsyningen.	Installer det anbefalte større fargebåndet eller trykk Enter og skriveren vil laste inn primære fargebåndinnstillinger for Brady-modus og tillate utskrift.

Feilmelding	Årsak	Tiltak
Syntaksfeil	Skriveren har mottatt en ukjent eller ugyldig kommando fra datamaskinen.	Trykk på Ignore (ignorer) for å hoppe over kommandoen eller trykk på Cancel (avbryt) for å avbryte operasjonen.
Ukjent kort	Kortet er ikke formattert, Typen kort støttes ikke.	Formatter kortet, bruk en annen type kort.
Spenningsfeil	Maskinvarefeil Detekterte feilaktig spenning.	Slå skriveren av og på igjen. Hvis feilen kommer tilbake, ring service. Det vises hvilken spenning som har sviktet. Merk:
Feil ved skriving	Maskinvarefeil.	Gjenta skriveprosessen, reformatter kortet.
Feil revisjon	Fastvaren som er lastet inn eller blir lastet inn i skriveren er ikke kompatibel med maskinvarekonfigurasjonen.	Finn riktig fastvare for denne skriveren og last den inn.

#### Liste over driftsproblemer med løsningsforslag

Problem	Årsak	Tiltak
Overføringsbåndet er skrukket	Overføringsbåndets defleksjon er ikke justert.	Juster overføringsbåndets defleksjon.
	Overføringsbåndet er for bredt.	Bruk et overføringsbånd som er litt bredere en bredden på etiketten.
Utskriftsbildet har flekker eller tomrom	Skriverhodet er skittent.	Rengjør skriverhodet.
	Temperaturen er for høy.	Reduser temperaturen via programvaren.
	Upassende kombinasjon av etiketter og overføringsbånd.	Bruk en annen type fargebånd.
Skriveren stopper ikke etter at overføringsbåndet er oppbrukt	Termisk utskrift er valgt i programvaren.	Bytt til termisk overføringsutskrift.
Skriveren skriver ut en sekvens med tegn i stedet for etikettformatet	Skriveren er i ASCII dumpmodus.	Annuller ASCII dumpmodus.

<b>Problem</b>	<b>Årsak</b>	<b>Tiltak</b>
Skriveren mater etikettmediet, men overføringsbåndet flytter seg ikke.	Overføringsbåndet er ikke satt riktig inn.	Kontroller og, om nødvendig, korriger overføringsbåndets underlag og orienteringen av etikettsiden.
	Upassende kombinasjon av etiketter og overføringsbånd.	Bruk en annen type fargebånd.
Skriveren skriver bare på hver andre etikett	Innstillingen av størrelse i programvaren er for stor.	Endre størrelsen i programvaren.
Vertikale hvite linjer i utskriftsbildet	Skriverhodet er skittent.	Rengjør skriverhodet.
	Skriverhodet er defekt (svikt i varmeelementer)	Bytt skriverhodet. Ring service. Skriverhodet må bestandig byttes av en kvalifisert tekniker med riktig opplæring.
Horisontale hvite linjer i utskriftsbildet	Skriveren brukes med Backfeed > smart (tilbakemating > smart) i kutt avrivningsmodus.	Sett Backfeed > always (tilbakemating > bestandig) i oppsettet. Konfigurasjonshåndbok.
Utskriftsbildet er ujevnt, én side er lysere.	Skriverhodet er skittent.	Rengjør skriverhodet.

Denne siden er blank med hensikt.

## 10 • Spesifikasjon av mediestørrelser

### Dimensjoner for etikett-/utskriftsmedia

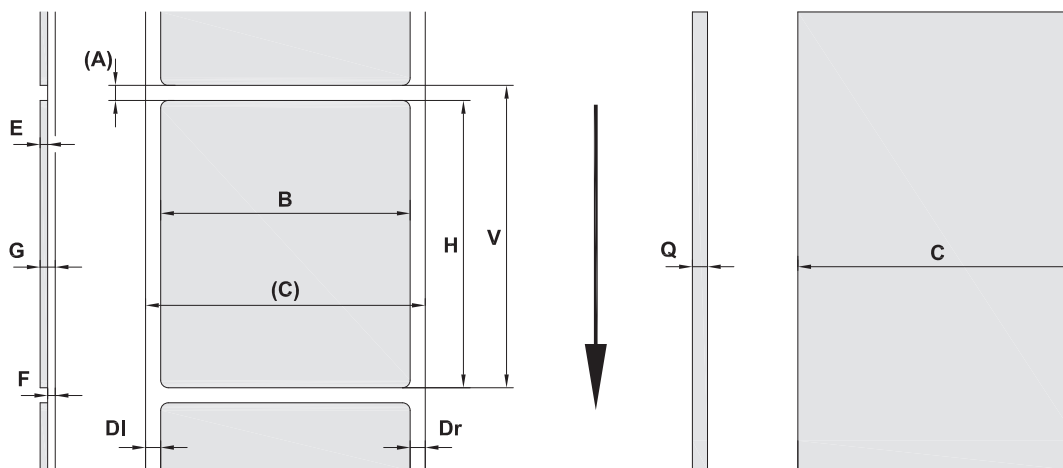

Bildeforklaring	Beskrivelse	Dimensjoner
<b>C</b>	Mediebredde (på tvers, inkludert rullpapiret)	(25–120 mm)
<b>B</b>	Etikettbredde (på tvers)	(6–116 mm)
<b>H</b>	Etikettlengde (langs rullen) i skrellemodus	(5–2000 mm) (20–200 mm)
-	Avrivingslengde	(30 mm)
-	Kuttlengde	(12 mm)
<b>A</b>	Etikettavstand	(2 mm)
<b>DI</b>	Venstre marg	≥0
<b>Dr</b>	Høyre marg	≥0
<b>E</b>	Etikettykkelse	(0,025–0,7 mm)
<b>F</b>	Tykkelsen på rullparet	(0,03–0,1 mm)
<b>G</b>	Tykkelse etikett med rullpapir	(0,055–0,8 mm)
<b>Q</b>	Tykkelse kontinuerlig materiale	(0,03–0,8 mm)
<b>V</b>	Etikettilførsel	(> 7 mm)

- Små etiketter, tynt materiale eller sterkt lim kan gi begrensninger. Kritiske applikasjoner må testes og kvitteres ut.
- Merk bøyesivheten! Materialet må være fleksibelt for å kunne følge radius på skrivevalsen!



## Skriver- og sensordimensjoner

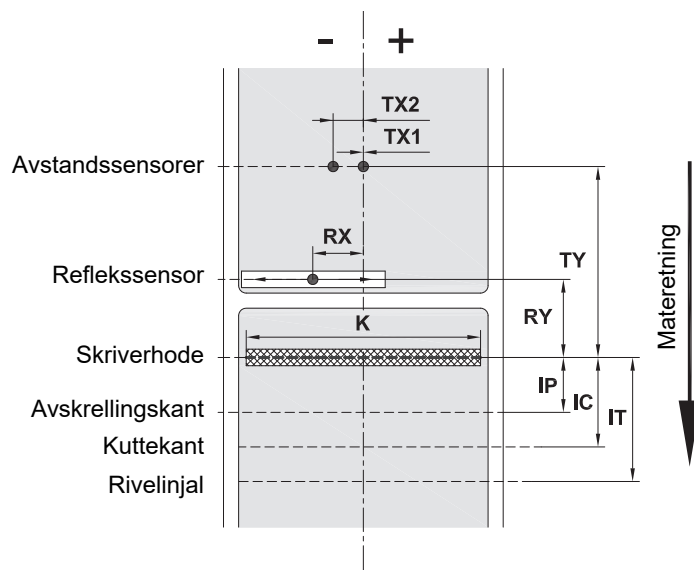

Bildeforklaring	Beskrivelse	Dimensjoner
<b>IP</b>	Avstand skriverhode til avskrellingskant	(13,2 mm)
<b>IC</b>	Avstand skriverhode til kuttekant	(17,5 mm)
<b>IT</b>	Avstand skrivehode til rivelinjal	(24,0 mm)
<b>K</b>	Utskriftsbredde med skrivehode 4.3/300 med skrivehode 4.0/300 med skrivehode 4.0/600	(108,4 mm) (105,6 mm) (105,6 mm)
<b>RX</b>	Avstand reflekssensor til midten av papirsporet dvs. tillatt avstand for refleks- eller utsparingsmerker fra midten av materialet	(-56 – +10 mm)
<b>RY</b>	Avstand reflekssensor til skrivehode	(16,0 mm)
<b>TX</b>	Avstand avstandssensor til midten av papirsporet TX1: Sensor for enkelt- og multibaneetiketter med et odde antall baner. TX2: Sensor for multibaneetiketter med et jevnt antall baner.	0 (-10 mm)
<b>TY</b>	Avstand avstandssensor til skriverhode	(56,5 mm)

## Refleksmerkedimensjoner (“svart merke”)

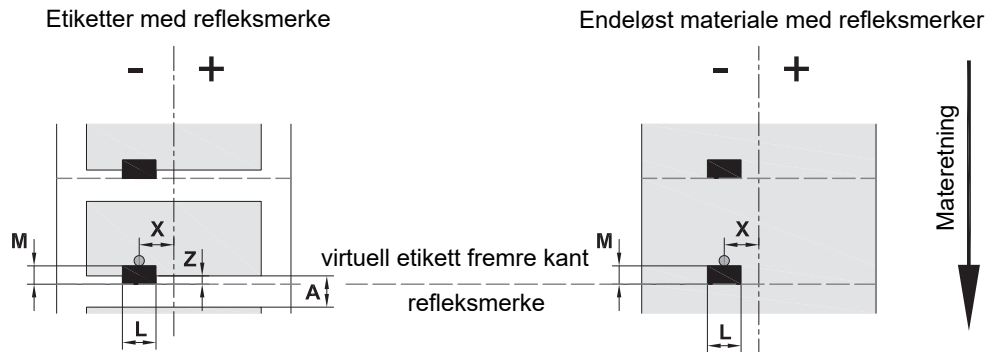

Bildeforklaring	Beskrivelse	Dimensjoner
<b>A</b>	Etikettavstand	(> 2 mm)
<b>L</b>	Bredde på refleksmerke	(> 5 mm)
<b>M</b>	Høyde på refleksmerke	(3–10 mm)
<b>X</b>	Avstand merke til midten av papirsporet for reflekssensorgjenkjenning	(-56 opp til +10 mm)
<b>Z</b>	Avstand virtuell etikett fremre kant til faktisk etikett fremre kant >Juster programvareinnstillingene	0 opp til A / anbefalt: 0

- Refleksmerker må være på baksiden av materialet (rullpapiret).
- Spesifikasjon er gyldig for svarte merker.
- Gjenkjenning av fargemerker kan svikte. > Test for egnethet til anvendelsen.

## Dimensjoner på hakket/utsparingen

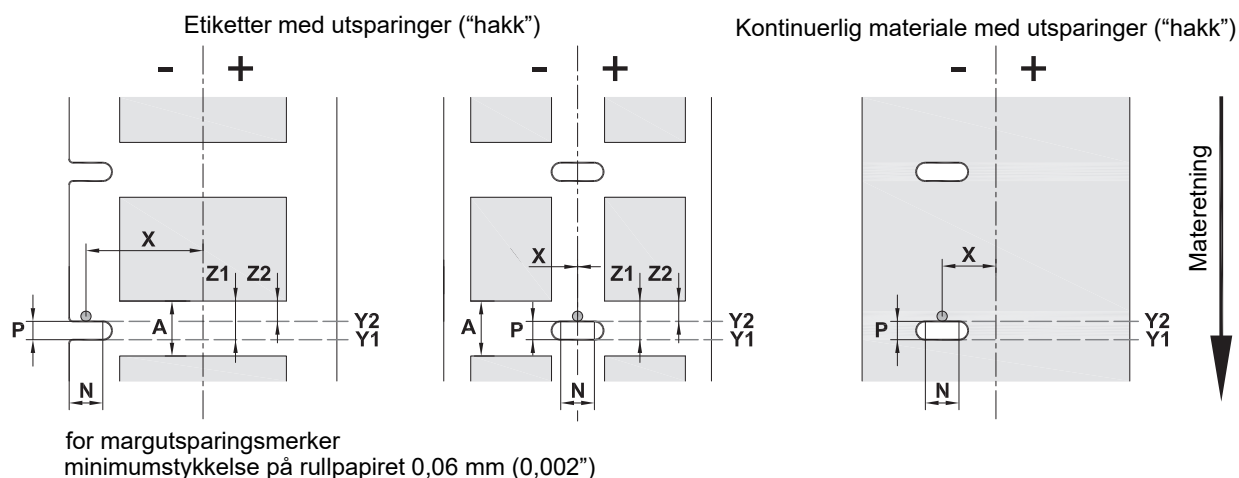

Bildeforklaring	Beskrivelse	Dimensjoner
<b>A</b>	Etikettavstand	(> 2 mm)
<b>N</b>	Bredde på utsparingsmerke	(> 5 mm)
<b>P</b>	Høyde på utsparingsmerke	(2–10 mm)
<b>X</b>	Avstand merke til midten av papirsporet for gjenkjenning av avstandssensor for reflekssensorgjenkjenning	(-10 eller 0 mm) (-56 opp til +10 mm)
<b>Y1</b> <b>Y2</b>	Sensorgjenkjent virtuell etikett fremre kant med reflekssensorgjenkjenning <sup>(1)</sup> med gjenkjenning av avstandssensor	Fremre kant utsparing Bakre kant utsparing
<b>Z1</b> <b>Z2</b>	Avstand gjenkjent fremre kant til faktisk etikett fremre kant med reflekssensorgjenkjenning med gjenkjenning av avstandssensor og gjennomsiktige etiketter > Juster programvareinnstillingene	P opp til A 0 opp til A–P
<sup>(1)</sup> Baksiden på materialet må være tilstrekkelig reflekstivt.		

Marginal hakk/utsparing	Langt hull hakk/utsparing	Rektangulær hakk/utsparing	Rundt hakk/utsparing	Hakk/utsparing mellom etiketter
			Ikke anbefalt	Ikke anbefalt

## 11 • Lisenser og godkjenninger

### Referanse til EU-samsvarserklæring

BradyPrinter i5100 er i samsvar med de relevante grunnleggende forskrifter i EUs regelverk for helse og sikkerhet:

- Direktiv 2014/35/EU (lavspenningsdirektivet), som omfatter elektrisk utstyr benyttet innenfor spesielle spenningsgrenser
- Direktiv 2014/30/EU om elektromagnetisk kompatibilitet
- Direktiv 2014/53/EU, Radioustyrsdirektiv (RED)
- Direktiv 2011/65/EU om begrensninger i bruk av visse farlige stoffer i elektrisk og elektronisk utstyr

EU-samsvarserklæring på [www.bradyeurope.com/conformity](http://www.bradyeurope.com/conformity)

### FCC og informasjon om landspesifikk direktoratgodkjenning

Merk: Dette utstyret er testet og funnet innenfor begrensningene for en klasse A digital enhet, i samsvar med del 15 av regelverket til FCC. Disse begrensningene er utformet for å gi rimelig beskyttelse mot skadelig interferens når utstyret brukes i kommersielle omgivelser. Utstyret avgir, bruker og kan utstråle radiofrekvensenergi, og dersom det ikke installeres og brukes i henhold til brukerveiledningen kan det forårsake skadelig interferens til radiokommunikasjon. Bruk av dette utstyret i boligområder vil sannsynligvis forårsake skadelig interferens. Hvis det er tilfellet, vil brukeren måtte korrigere interferensen for egen regning. Endringer eller modifikasjoner som ikke uttrykkelig er godkjent av parten som er ansvarlig for samsvaret, kan oppheve brukerens rett til å bruke utstyret. Denne enheten er i samsvar med del 15 av FCC-reglene. Bruken må oppfylle de følgende to betingelsene: (1) Dette apparatet kan ikke forårsake skadelig interferens og, (2) dette apparatet må akseptere all interferens som det mottar, inkludert interferens som kan forårsake uønsket drift.

### Prop 65-advarselserklæring

Prop 65-informasjon i tilknytning til dette produktet er tilgjengelig på [www.BradyID.com/i5100compliance](http://www.BradyID.com/i5100compliance).

### Canada

ICES-003 klasse A varsel, klasse A

Dette digitale apparatet i klasse A, er i henhold til alle krav i de kanadiske forskriftene for utstyr som forårsaker interferens.

Cet appareil numérique de la classe A respecte toutes les exigences du Règlement sur le Matériel Brouilleur du Canada.

CAN ICES-3 (A)/NMB-3(A)

### Europa

#### RoHS-direktivet 2011/65/EU (RoHS 2), (EU) 2015/863/EU (RoHS 3)

Dette produktet er CE-merket og er i samsvar med EUs direktiv 2011/65/EU FRA DET EUROPEISKE PARLAMENTET OG RÅDET av 8. juni 2011 om begrensning av bruken av spesielt farlige stoffer i elektrisk og elektronisk utstyr.

EU-direktiv (EU) 2015/863 av 31. mars 2015 (RoHS 3) endrer vedlegg II til europaparlaments- og rådsdirektiv 2011/65/EU når det gjelder listen over stoffer som er underlagt restriksjoner.

#### WEEE-direktivet om avfallsbehandling av elektrisk og elektronisk utstyr

I henhold til det europeiske WEEE-direktivet må denne enheten avfallsbehandles i henhold til lokale forskrifter.



### Batteridirektivet 2006/66/EF

Dette produktet inneholder et flatt litiumcellebatteri. Søppelkassen med hjul som er overkrysset benyttes for å vise "adskilt innsamling" for alle batterier og akkumulatører i henhold til EU-direktiv 2006/66/EF. Brukere av batterier må ikke kaste batteriene som usortert husholdningsavfall. Dette direktivet bestemmer rammeverket for retur og resirkulering av brukte batterier og akkumulatører som skal innsamles separat og resirkuleres når de er brukt. Kast batteriet i henhold til dine lokale forskrifter.

Merknad til gjenvinningsanlegg

#### For å ta ut litium myntcellebatteriet:

1. Demonter skriveren og finn det flate litiumcellebatteriet som sitter på hovedkretskortet.
2. For å ta det ut, skyv batteriet ut av batteriholderen, så tar du ut batteriet fra kortet, og kaster det i henhold til lokale forskrifter.

### Radiodirektivet (RED) 2014/53/EF

#### 13,56 MHz RFID

- (a) Frekvensbåndet som radioutstyret brukes ved er 13,56 MHz
- (b) Den maksimale radiofrekvensstyrken som sendes i frekvensbåndet som radioutstyret brukes ved er < +23 dBm (200 mW)

### Tyrkia

Tyrkisk departement for miljø og skogvesen

(Direktiv om restriksjoner av bruken av farlige stoffer i elektrisk og elektronisk utstyr).

Türkiye Cumhuriyeti: EEE Yönetmeliğine Uygundur

### Kina

Informasjon om Kina RoHS-deklarasjon i tilknytning til dette produktet er tilgjengelig på [www.BradyID.com/i5100compliance](http://www.BradyID.com/i5100compliance)



## Steder

Brady Worldwide, Inc  
6555 West Good Hope Road  
P.O. Box 2131  
Milwaukee, WI 53201-2131, USA  
www.bradycorp.com  
Tel: +1 800 537-8791

## Brady EMEA

Lindestraat 20  
9240 Zele  
Belgia  
www.bradycorp.com/global  
Tel: +32 (0) 52 45 78 11

## Brady Corporation Asia

1 Kaki Bukit Crescent  
Singapore 416236  
www.bradycorp.com/global  
Tel: 65-6477-7261

## Brady Worldwide

Australia .....	612-8717-6300
Brasil .....	55-11-3686-4720
Canada .....	1-800-263-6179
Hong Kong .....	852-2359-3149
Japan .....	81-45-461-3600
Kina (Beijing).....	86-10-6788-7799
Kina (Shanghai) .....	86-21-6886-3666
Kina (Wuxi) .....	86-510-528-2222
Korea .....	82-31-451-6600
Latin-Amerika .....	1-414-540-5560
Malaysia.....	60-4-646-2700
Mexico.....	525-399-6963
New Zealand.....	61-2-8717-2200
Philippines.....	63-2-658-2077
Singapore.....	65-6477-7261
Taiwan.....	886-3-327-7788
Thailand .....	66-2-793-9200

i5100 bruksanvisning (Norwegian)  
rev 4/4/2018

